

ОБЪЕМ      максимальная нагрузка на изделие ( кг )      Максимальная нагрузка пола ( кг/ м<sup>2</sup> )

285

415

270



-Место для подводки электричества: сечение кабеля 3x1,5 мм<sup>2</sup> для ванн с одним двигателем, 3x2,5 мм<sup>2</sup> для ванн с двумя и более двигателями, длина электрического кабеля 1 м



-Место заземления каркаса ванны, длина электрического кабеля 1 м



-Место вывода водоснабжения



-Место подводки канализации диаметр слива 50 мм



-панель

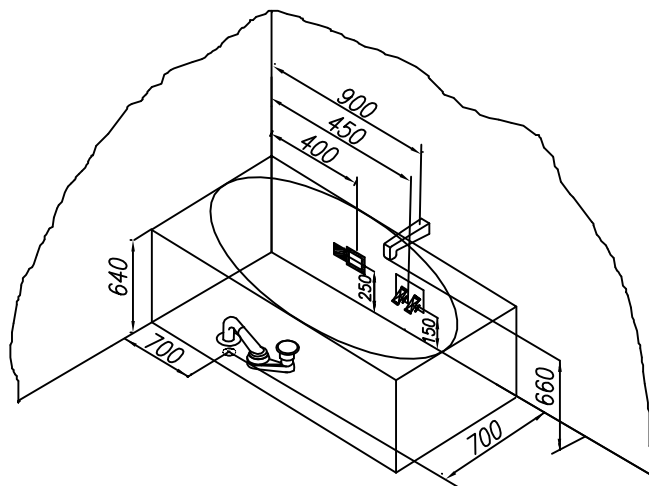
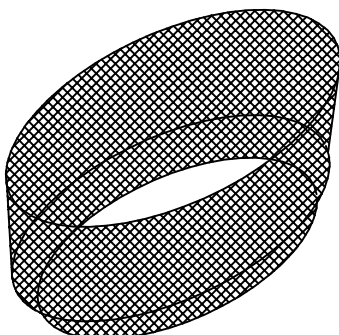
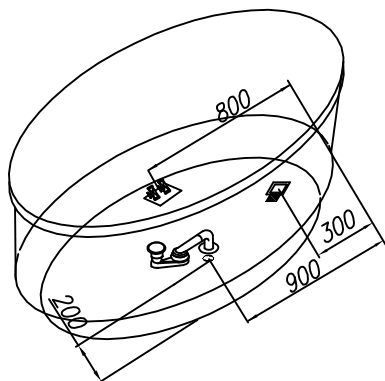

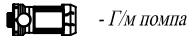

- Г/м помпа



- А/м компрессор



- АЕRО-JЕТ



- комби-кнопка



- Кран-баланс

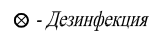

- Дезинфекция

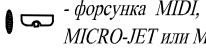
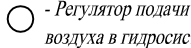
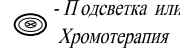
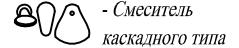
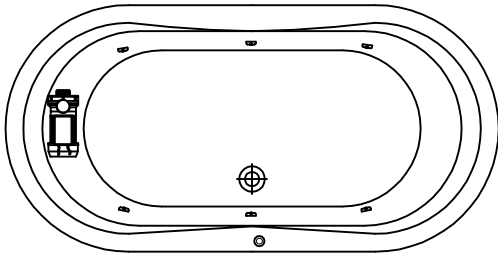
- форсунка МIДI,  
MICO-JET или MAXI-JET- Регулятор подачи  
воздуха в гидросистему- Электронная кнопка  
включения- Подсветка или  
Хромотерапия- Смеситель  
каскадного типа**Гидромассажная система STANDART**

- Гидро помпа P=0,8 квт или P=1,25 квт
- 6 гидромассажных форсунок MИDИ или MAXI-JET
- Пневматический выключатель (комби-кнопка)
- Регулятор подачи воздуха в гидросистему (комби-кнопка)
- Слив-перелив

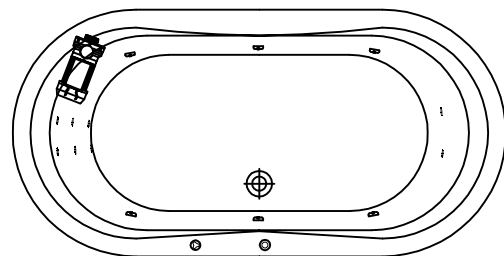
**Гидромассажная система OPTIMA**

- Гидро помпа 1,25 квт
- 6 гидромассажных форсунок MИDИ или MAXI-JET
- Электронная кнопка включения
- Регулятор подачи воздуха в гидросистему
- Слив-перелив
- Спинной массаж 6 форсунок типа MICO-JET
- Ножной массаж 2 форсунок типа MICO-JET
- Кран-баланс

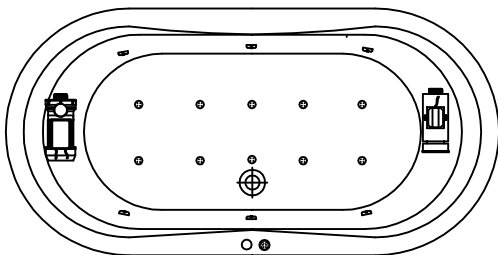
**Гидромассажная система SUPERIOR**

- Гидро помпа P1=0,8 квт или P=1,25 квт
- 6 гидромассажных форсунок MИDИ или MAXI-JET
- Электронная кнопка включения на четыре функции
- Регулятор подачи воздуха в гидросистему
- 10 аэро форсунок АЕRО-JЕТ - металл
- воздушный компрессор 0,8 квт
- Слив-перелив

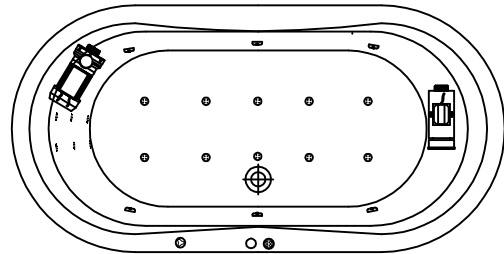
**MAGIC**

- Гидро помпа 1,25 квт
- 6 гидромассажных форсунок типа MИDИ или MAXI-JET
- Электронная кнопка включения на четыре функции
- Регулятор подачи воздуха в гидросистему
- Гидро-аромассажная система MАGIC. 10 форсунок типа MАGIC-JET
- Воздушный компрессор 0,8 квт
- Спинной массаж- 6 форсунок типа MICO-JET
- Кран-баланс
- Слив-перелив

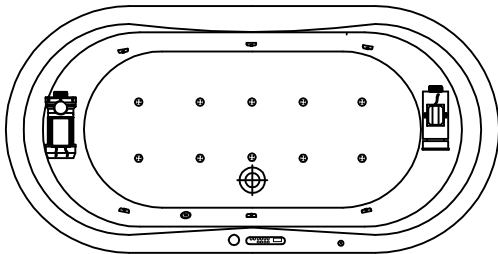
**Гидромассажная система LUXUS**

- Гидро помпа P1=1,1 квт
- 6 гидромассажных форсунок MИDИ или MAXI-JET
- Электронный пульта
- Регулятор подачи воздуха в гидросистему
- 10 аэро форсунок АЕRО-JЕТ - металл
- воздушный компрессор 0,8 квт
- Подсветка
- Дезинфекция
- Слив-перелив

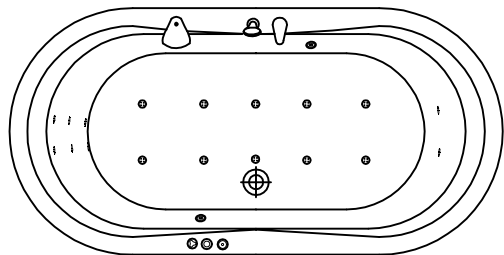
**Опции**

- Спинной массаж, 6 форсунок MICO-JET
- Кран-баланс
- Аромассаж, 10 форсунок АЕRО-JЕТ, пневмууправление
- Ножной массаж, 2 форсунок MICO-JET
- Смеситель каскадного типа
- Хромотерапия 2х
- Подсветка

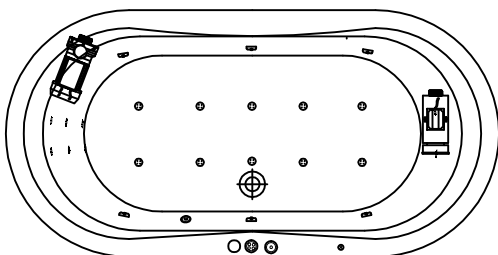
**Гидромассажная система SPECIAL**

- Гидро помпа 1,25 квт
- 6 гидромассажных форсунок типа MИDИ или MAXI-JET
- Электронная кнопка на четыре функции
- Регулятор подачи воздуха в гидросистему
- 10 аэро форсунок типа АЕRО-JЕТ
- Воздушный компрессор 0,8 квт
- Слив-перелив
- Спинной массаж, 6 форсунок типа MICO-JET
- Кран-баланс
- Ножной массаж, 2 форсунок типа MICO-JET
- Хромотерапия комплект 2е светодиодные лампы