

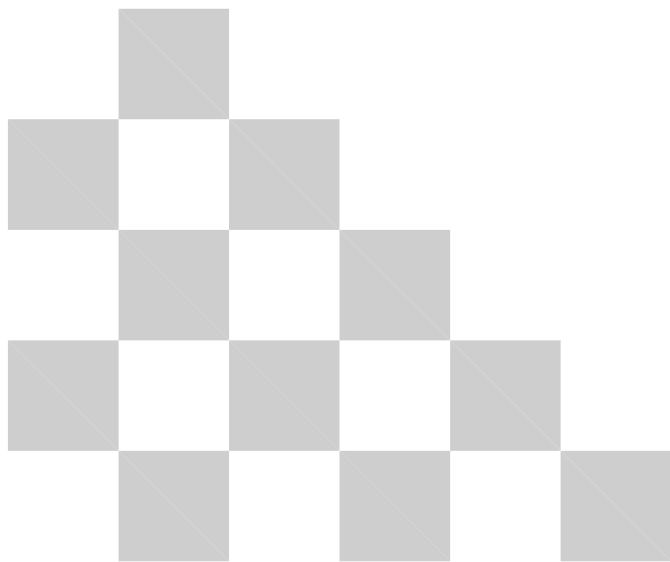

Руководство по эксплуатации
гидромассажных ванн
GB 5005 (1750x1600x750)
GB 5008 L/R (1600x1000x600)



Уважаемые пользователи,
благодарим Вас за приобретение гидромассажных ванн Black&White.
В целях безопасности, до установки и использования, просим ознакомиться с данной инструкцией.

МЕРЫ ПРЕДОСТОРОЖНОСТИ

1. Электромонтаж данного изделия должен производиться квалифицированными электриками или специалистами сервисной службы.
2. Источник тока должен сочетаться с параметрами электроприборов данного изделия, кроме того, необходимо наличие защитных устройств, в т.ч. «защиты» УЗО и отдельно выведенного автомата от перегрузок.
3. Во время установки и эксплуатации, пользователю категорически запрещается менять или срезать любые проводные соединения, вскрывать корпус компьютера и панели управления (внутри компьютера и панели управления отсутствуют какие-либо узлы, предназначенные для разборки-установки самим пользователем). В противном случае при наступлении неисправности изделия, утечки тока или поражения электротоком, фирма-изготовитель ответственности не несет.
4. Ацетон, аммиак, бензин и другие органические растворители, а также химические продукты, содержащие органические кислоты, могут разъедать акриловые части и гальванизированные детали данного изделия. Поэтому при монтаже и эксплуатации следует избегать подобного контакта.

ПРЕДОСТЕРЕЖЕНИЕ:

1. Лицам после приема спиртных напитков, а также страдающим болезнями сердца, астмой и повышенным артериальным давлением необходимо проявлять осторожность при использовании данным изделием.
2. Детям пользоваться данным изделием можно только под присмотром взрослых.
3. После каждого использования необходимо отключать подачу воды и основной источник электрического питания.

* Фирма-изготовитель оставляет за собой право менять, изменять технологические и технические параметры, отраженные в данном руководстве.

ОСНОВНЫЕ ПАРАМЕТРЫ ЭЛЕКТРИЧЕСТВА

Напряжение 220V~230V;

Частота 50HZ;

Мощность гидромассажной помпы 750W;

Мощность blowera 450W.

ТРЕБОВАНИЯ К ПОДГОТОВКЕ МЕСТА УСТАНОВКИ GB 5005

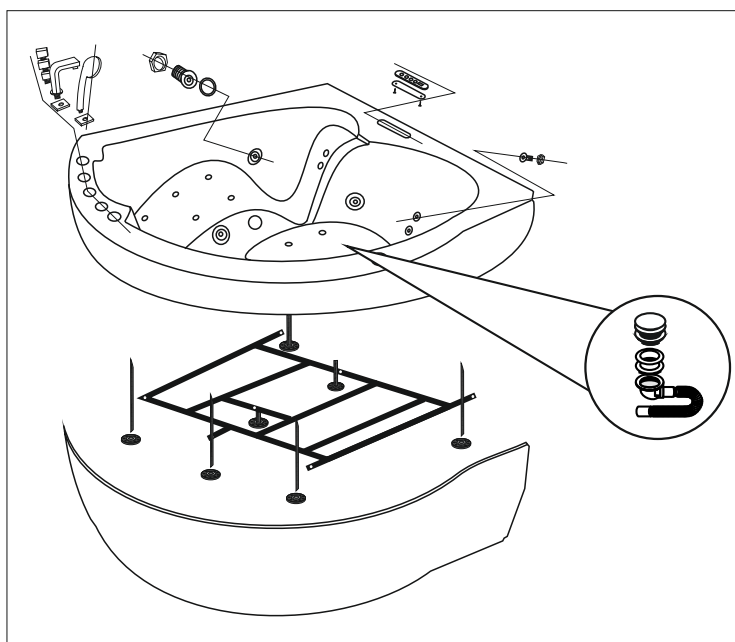
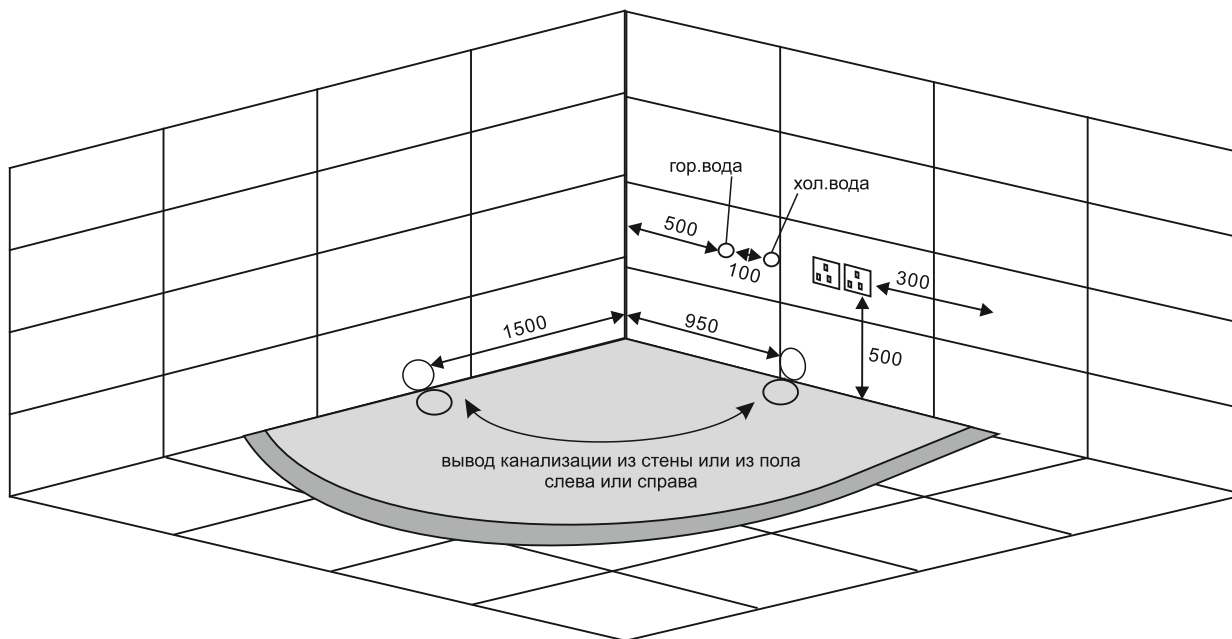

* Фирма-изготовитель оставляет за собой право менять, изменять технологические и технические параметры, отраженные в данном руководстве.

ОСНОВНЫЕ ПАРАМЕТРЫ ЭЛЕКТРИЧЕСТВА

Напряжение 220V~230V;

Частота 50HZ;

Мощность гидромассажной помпы 750W;

ТРЕБОВАНИЯ К ПОДГОТОВКЕ МЕСТА УСТАНОВКИ GB 5008 R

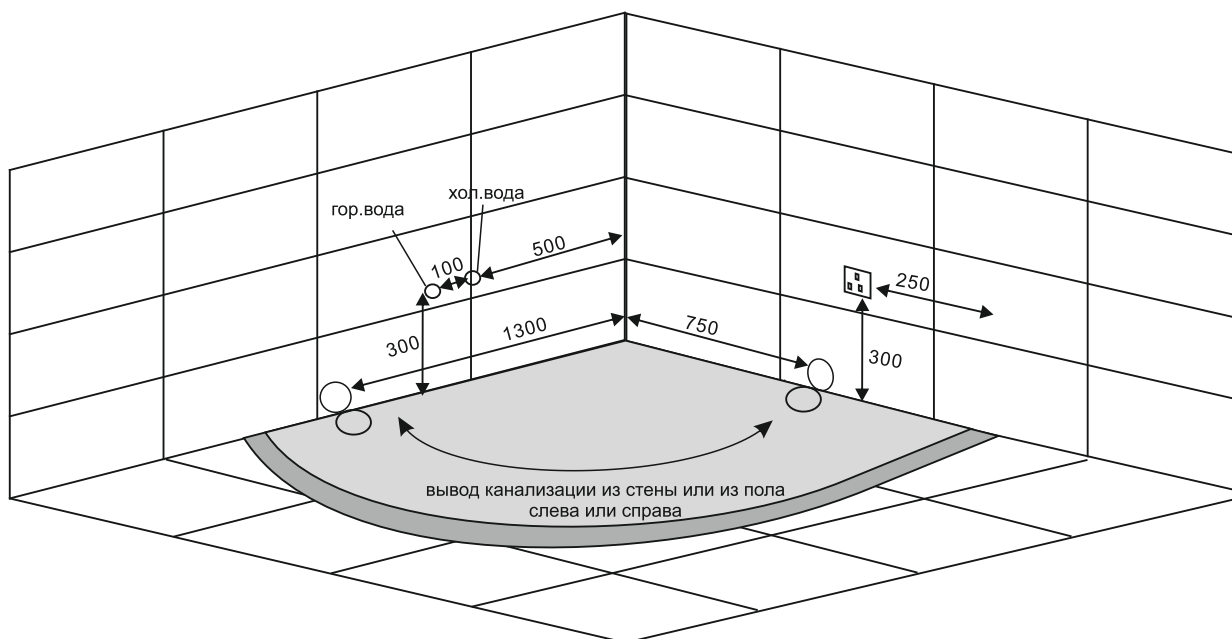

ТРЕБОВАНИЯ К ПОДГОТОВКЕ МЕСТА УСТАНОВКИ GB 5008 L

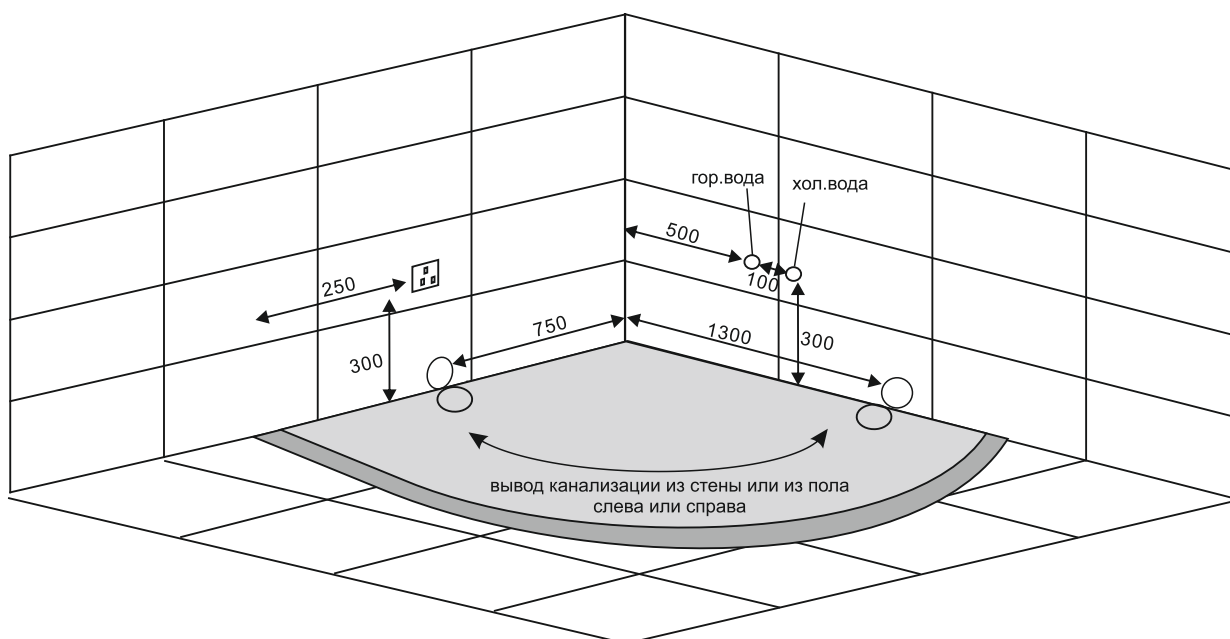

* Фирма-изготовитель оставляет за собой право менять, изменять технологические и технические параметры, отраженные в данном руководстве.

ОСНОВНЫЕ КОМПЛЕКТУЮЩИЕ GB 5005

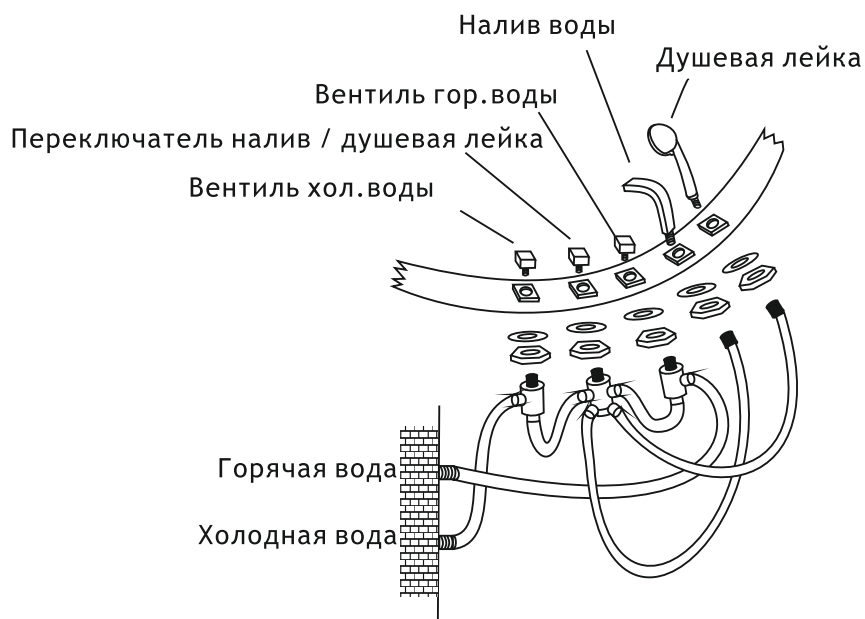
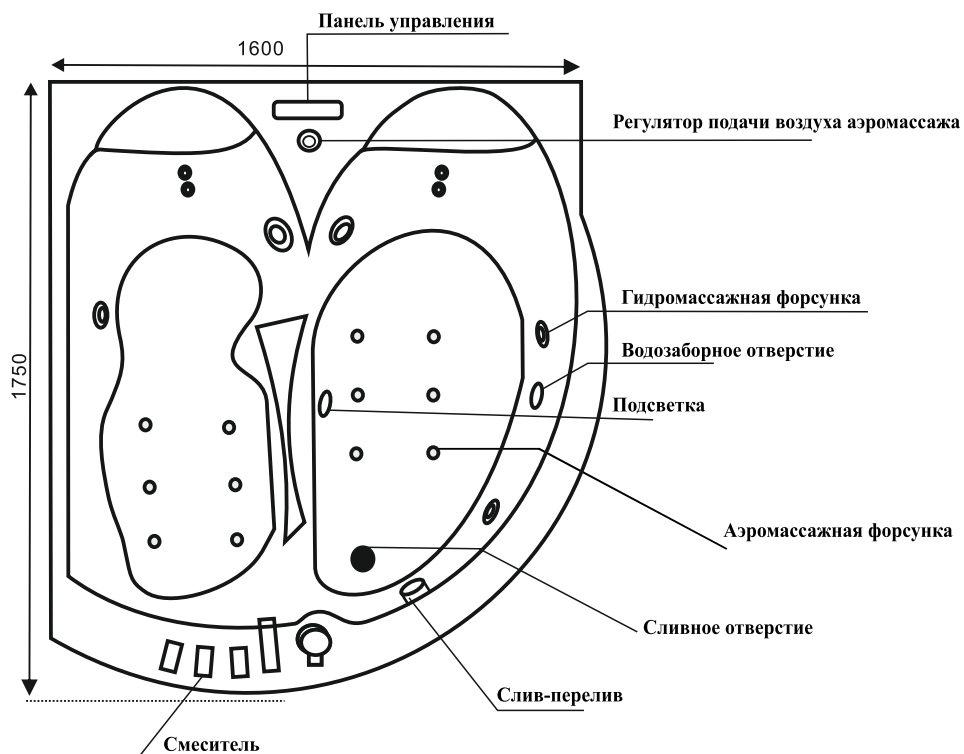

* Фирма-изготовитель оставляет за собой право менять, изменять технологические и технические параметры, отраженные в данном руководстве.

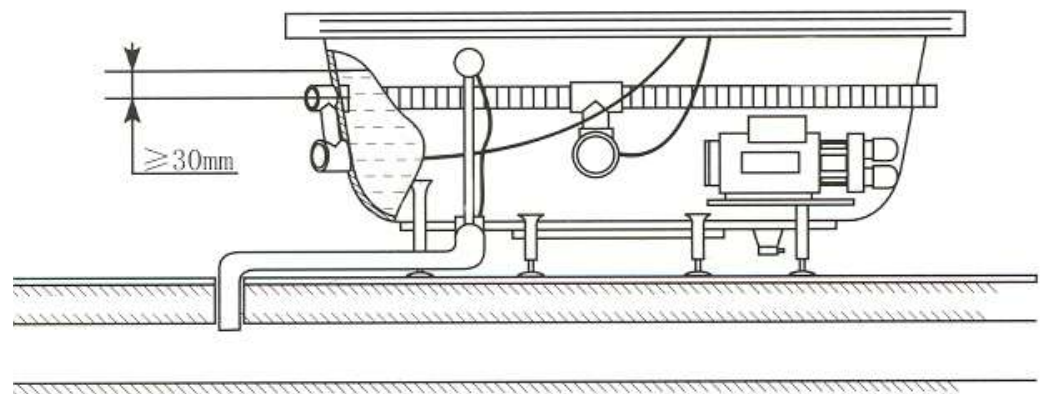
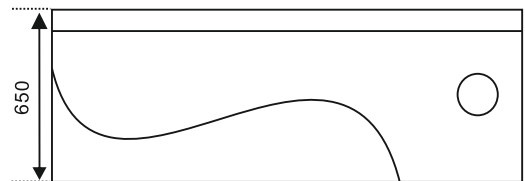
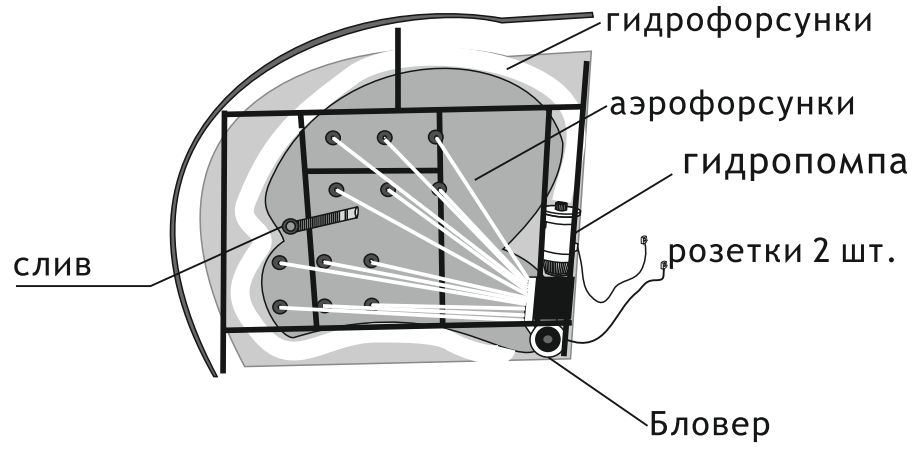
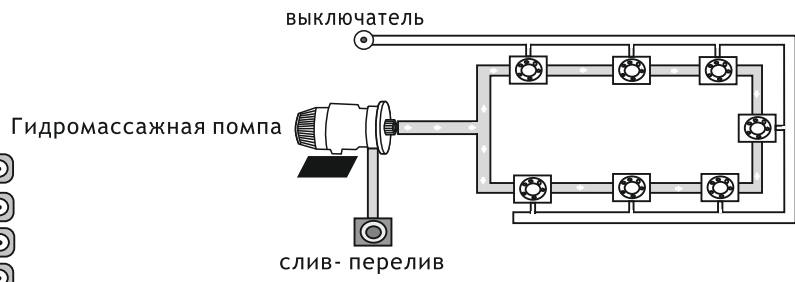

Уровень воды должен быть выше гидромассажных форсунок.
 Выключение и включение функции гидромассажа производится нажатием кнопки на панели управления у модели GB5008.
 На моделях GB5005 L/R включение гидромассажа осуществляется при помощи переключателя на борту ванны.

* Фирма-изготовитель оставляет за собой право менять, изменять технологические и технические параметры, отраженные в данном руководстве.

ОСНОВНЫЕ КОМПЛЕКТУЮЩИЕ GB 5008

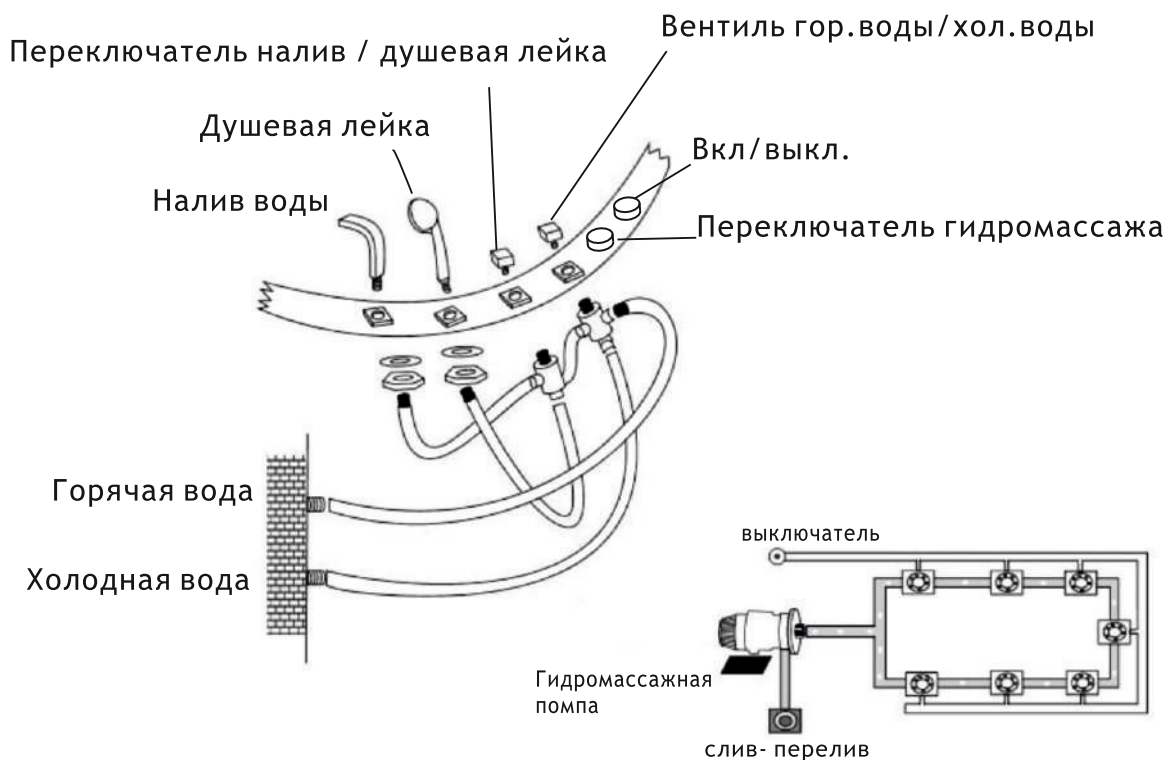
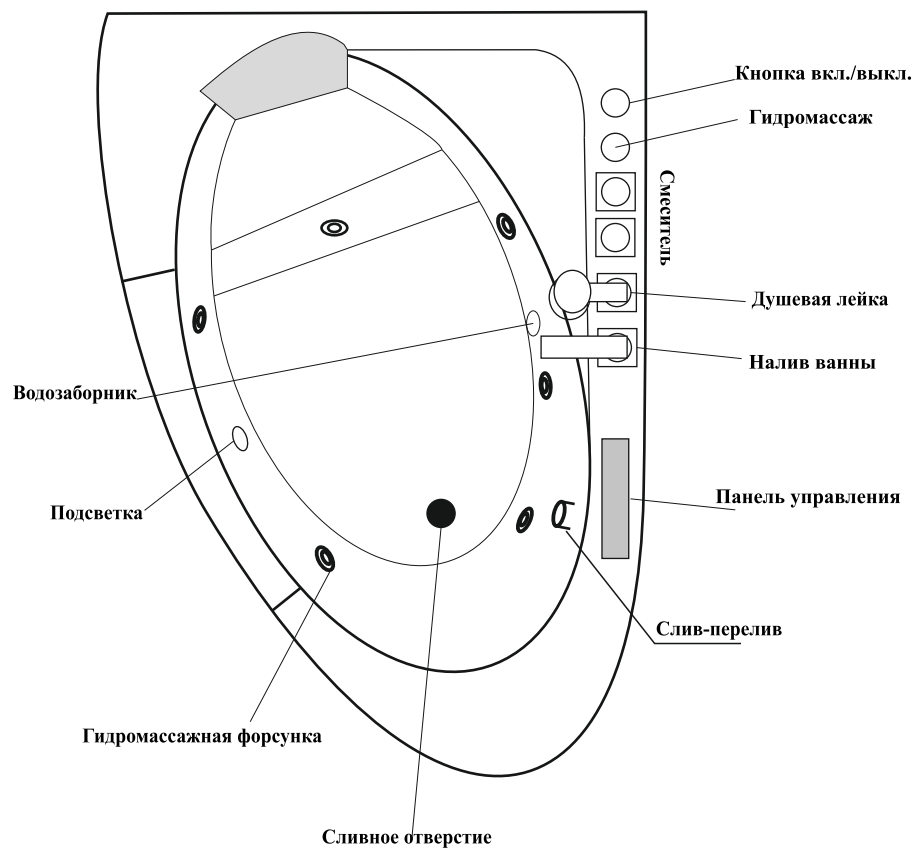

* Фирма-изготовитель оставляет за собой право менять, изменять технологические и технические параметры, отраженные в данном руководстве.

ПАНЕЛЬ УПРАВЛЕНИЯ GB 5005 И ЕЕ ФУНКЦИИ

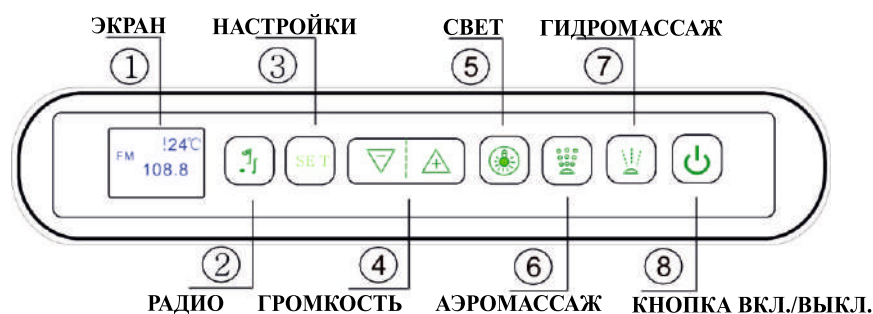

1. Включение / выключение питания

Нажмите кнопку ⑧ основного питания, при этом загорится индикатор, панель управления готова к работе, нажмите клавишу ⑧ снова, чтобы отключить питание.

2. Свет.

Нажмите на кнопку свет ⑤, при это загорится индикатор, включится подводный фонарь, нажмите кнопку еще раз, чтобы выключить подсветку подводного фонаря.

Включайте подводный фонарь, только в ванне, наполненной водой

3. Гидро- и аэромассаж.

Нажмите кнопку ⑥, при этом загорится индикатор, начнет работать аэромассаж. Нажмите кнопку ⑥ снова, чтобы выключить его. Нажмите кнопку ⑦, загорится индикатор, начнет работать гидромассаж. Нажмите кнопку ⑦ снова, чтобы выключить его.

4. FM -радио

Нажмите клавишу радио ②, радиоприемник включен, нажмите кнопку ③, последний радиоканал будет восстановлен, нажмите кнопку ④, он начинает искать сигналы FM.

Если не происходит ни каких действий с кнопкой ④ в течение 5 секунд, канал FM автоматический блокируется, затем нажмите кнопку ④ для уменьшения или увеличения громкости.

Внимание!

Если не происходит никаких действий с пультом управления, экран автоматически заблокируется, необходимо нажать кнопку ⑧ в течение трех секунд, чтобы разблокировать его.

ПАНЕЛЬ УПРАВЛЕНИЯ GB 5008 И ЕЕ ФУНКЦИИ

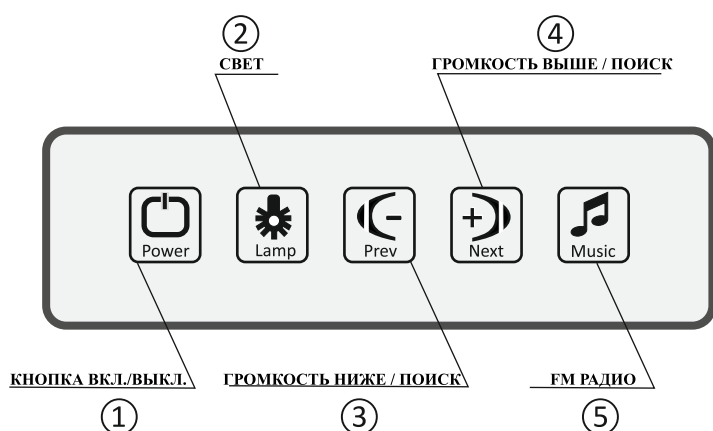

1. Включение / выключение питания.

Нажмите кнопку выключателя ① основного питания, при этом загорится индикатор, панель управления готова к работе, нажмите кнопку ① еще раз, чтобы выключить панель управления.

2. Свет.

Нажмите на кнопку ② свет, при этом загорится индикатор, нажмите клавишу еще раз, чтобы выключить. Включайте подводный фонарь, только в ванне, наполненной водой.

3. FM -радио.

Нажмите кнопку радио ⑤, радиоприемник включен, а затем нажмите клавишу клавишу ③ и ④ на поиск радиоканал. Затем удерживайте кнопки ③ и ④ для уменьшения или увеличения громкости.

* Фирма-изготовитель оставляет за собой право менять, изменять технологические и технические параметры, отраженные в данном руководстве.

ВНИМАНИЕ

При наполнении ванны водой, температура воды не должна превышать 80°C.
Рекомендовано принимать водные процедуры в ванне не более 20 мин. В противном случае может возникнуть усталость.

ОБСЛУЖИВАНИЕ

1. Чистка изделия производится с помощью мягкой ткани и жидкого моющего средства. Запрещается пользоваться средствами содержащими ацетон, аммиак или формальдегид, а так же кислоты.
2. Мелкие царапины на акриловой поверхности можно устранить при помощи мелкой наждачной бумаги (2000 единиц), затем место повреждения отполировать.
3. Известковый налет может быть удален с помощью слабого раствора лимонной кислоты.
4. Хромированные накладки можно снять для детальной очистки.
5. Не применяйте грубую ткань и другие материалы, которые могут повредить поверхность.
6. После использования ванны, полностью слейте воду и отключите электропитание.
7. Не допускайте падения в ванну тяжелых предметов.
8. Не допускайте соприкосновения с ванной горячих предметов, чья температура превышает 70°C
9. Чистка гидромассажной системы:
Периодически необходимо чистить систему гидромассажа. Для этого наберите ванну теплой водой (40°C) залейте моющее средство (количество моющего средство написано на инструкции прилагаемой к нему). Запустить гидромассаж на 5 минут. После, слить воду и наполнить ванну холодной водой. Включить гидромассаж на 3 минуты, затем слить воду. Ванна готова к эксплуатации.

* Фирма-изготовитель оставляет за собой право менять, изменять технологические и технические параметры, отраженные в данном руководстве.

НЕИСПРАВНОСТЬ И СПОСОБЫ ИХ УСТРАНЕНИЯ

НЕИСПРАВНОСТЬ	ПРИЧИНА	СПОСОБ УСТРАНЕНИЯ
Гидромассажная ванна не включается	Ванна не подключена	Подключите ванну
	Сработал автоматический предохранитель	Устраните причину срабатывания и включите систему снова
	Повреждение блока управления	Вызовите специалиста
Нет подачи воды в систему гидромассажной ванны	Нет воды в системе водоснабжения	Устраните причины
	Краны подачи воды закрыты	Откройте краны подачи воды
Течь в системе подачи воды	Плохое соединение	Соедините герметично
	Повреждены элементы системы подачи воды	Вызовите специалиста
Не включается гидромассажный насос	Уровень воды не достиг необходимого	Заполните ванну до необходимого уровня
	Плохое соединение или повреждена электропроводка	Вызовите специалиста
	Повреждение элементов гидромассажной системы	Вызовите специалиста
Не работает освещение	Перегорела лампа	Замените лампы
	Повреждение электропроводки	Вызовите специалиста

Внимание!

В случае неисправности, требующей вмешательства в узлы и агрегаты изделия, пользуйтесь только услугами авторизированных сервисных центров.

** Фирма-изготовитель оставляет за собой право менять, изменять технологические и технические параметры, отраженные в данном руководстве.*

