

SENSYS

Istruzioni di installazione ed uso
Assembly and operation instructions

TR SİSTEM ARAYÜZÜ
RUS ИНТЕРФЕЙС СИСТЕМЫ
GR INTERFACE ΣΥΣΤΗΜΑΤΟΣ
HR SUČELJE SUSTAVA
SRB INTERFEJS SISTEMA

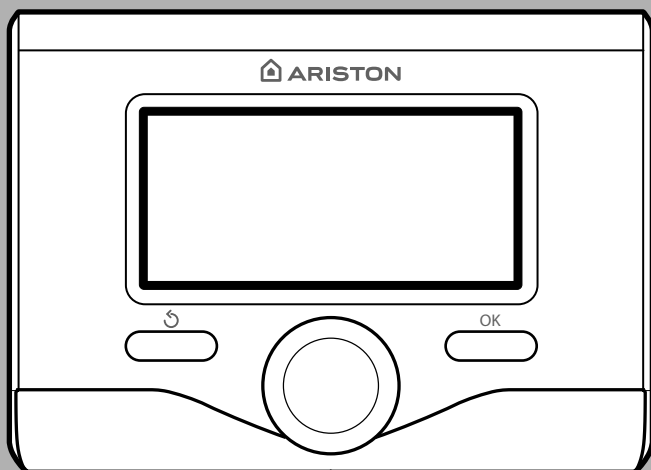

3318613

genel özellikler	3
güvenlik normları	4
teknik özellikler	5
ürün açıklaması	6
menü yapısı	8
ekran ayarları	10
kombi çalışma modu	12
ortam sıcaklık ayarı	13
sıcak su ısıtma ayarı	14
ısıtma saat ayarı	15
manuel ısıtma modunun çalışması	18
sihhi sıcak su ayarı	19
sihhi sıcak su saat ayarı	20
özel fonksiyonlar	21
güneş enerjisi ve su ısıtıcı (varsa)	22

teknik alan

kurulum	23
teknik alan menü yapısı	25
bölge ayarı	26
kılavuzlu konfigürasyon menüsü	25
sıcaklık ayarı	29
menü tablosu	31
hata kodları tablosu	57

genel özellikler

SENSYS sistem arayüzü evinizde tercih ettiğiniz ortam sıcaklığıyla iletişim kurmanıza olanak tanır. Böylece belirtilen birden çok yerde sıcaklığı belirleyebilir ve uzaktan kumanda edebilirsiniz.

SENSYS sistem arayüzü ortam sıcaklık ayarı ile sıhhi sıcak su kontrolü basit ve verimli bir şekilde yönetmenize olanak tanır.

Ayrıca, kombide herhangi bir çalışma aksaklığı olması halinde sorunun türünü ve gidermek için yapılabilecek müdahaleleri önererek veya Teknik Servisin müdahale etmesini tavsiye ederek ilk yardımı yapar.

Bu kitapçık cihazın tamamlayıcı ve çok önemli bir bölümüdür.

Kullanım ve bakım hakkında önemli bilgiler ihtiva ettiğinden, bu kitapçıkta yer alan talimatları ve uyarıları dikkatle okuyunuz.

Montaj, bakım ve diğer işlemler; öngörülen vasıflara sahip personel tarafından yürürlükteki normlara ve üretici firma tarafından verilen talimatlara uygun olarak yapılmalıdır.

Arıza ve/veya hatalı çalışma durumunda cihazı kapatınız ve tamir etmeye çalışmadan nitelikli personele başvurunuz.

Olası tamiratlar, yalnızca orijinal yedek parçalarının kullanılması sureti ile sadece kalifiye teknisyenler tarafından gerçekleştirilmelidir. Yukarıda belirtilen kurallara riayet edilmemesi, cihazın emniyeti açısından problem yaratabilir ve üretici firmanın herhangi bir sorumluluğu kalmaz.

Dış kısımları temizlemeden önce cihazı kapatın.

güvenlik normları

SEMBOLLERİN AÇIKLAMASI:

- △ Uyarıların dikkate alınmaması, belirli durumlarda ölümcül olabilen, kişilerin yaralanma riskine neden olur.
- △ Uyarıların dikkate alınmaması, nesnelere, bitkilerin veya hayvanların, belirli durumlarda ağır şekilde de zarar görme riskine neden olur.

Cihazı montaj yerinden hareket ettirecek herhangi bir işlem yapmayınız.

- △ Cihazın hasar görmesi.

Cihazı temizlemek için sağlam olmayan sandalye, merdiven veya herhangi bir destek kullanmayınız.

- △△ Yüksekten düşme veya kapanma (çift merdiven) nedeniyle kişisel yaralanmalar.

Cihazı temizlemek için böcek öldürücü, çözücü veya agresif deterjanlar kullanmayınız.

- △ Plastik veya boyalı kısımların zarar görmesi.

Cihaz evlerde kullanılmak üzere tasarlanıp üretilmiştir. Farklı amaçlarla kullanmayınız.

- △ Aşırı işleyiş yükü nedeniyle cihazın zarar görmesi.
Gerektiği gibi kullanılmayan nesnelere zarar görmesi.

Çocuklara veya tecrübesiz kişilere cihazı kullandırmayınız.

- △ Uygunsuz kullanım nedeniyle cihazın zarar görmesi.

DİKKAT!

Aksi belirtilmedikçe fiziksel, duyuşsal ve ruhsal yetersizliğe sahip (çocuklar dahil) veya cihazın kullanımı ile ilgili bilgisi veya deneyimi olmayan kişilerce güvenliyelerinden sorumlu kişiler tarafından gözetilmedikleri sürece kullanılmalıdır.

Çocuklar cihazla oynamamalarından emin olmak için gözetilmelidir.

**BU ÜRÜN
EU 2002/96/EC SAYILI
DİREKTİFE UYGUNDUR**



Cihazın üzerinde bulunan, çarpı işaretli çöp bidonu sembolü, kullanım ömrünün sonuna gelen ürünün evsel atıklardan ayrı olarak bertaraf edilmesi gerektiğini, elektrikli ve elektronik cihazların işlendiği yetkili tesislere teslim edilmesi gerektiğini ya da muadil yeni bir cihazın satın alındığı yetkili satıcıya teslim edilmesi gerektiğini bildirmektedir.

Ömrünü tamamlamış olan cihazın uygun toplama merkezlerine teslim edilmesinden kullanıcı sorumludur.

Hizmetten alınan cihazın geri dönüşüm amacı ile yetkili ayrıştırma merkezlerine teslim edilmesi, çevre ve sağlık açısından olası negatif etkilerin engellenmesine katkı sağlayarak, ürünü oluşturan malzemelerin geri dönüştürülmesine imkan vermektedir.

Mevcut toplama sistemleri ile ilgili daha detaylı bilgi için, yerel atık merkezlerine veya cihazın satın alındığı yetkili satıcıya başvurunuz.

teknik özellikler

Teknik veriler	
Elektrik beslemesi	BUS BridgeNet®
Çekilen güç	azami < 0,5W
Çalışma sıcaklığı	-10 ÷ 60°C
Saklama sıcaklığı	-20 ÷ 70°C
Veri kablosunun uzunluğu ve kesiti NOT: ODA SENSÖRÜ VE KOMBI ARASINDAKİ BAĞLANTIDA, ETKİLE- ŞİM SORUNLARI YAŞAMAMAK İÇİN, EK RANLI BİR KABLO VEYA BİR ÇİFT BÜKÜMLÜ TELEFON KABLOSU KULLANINIZ.	azami 50 m - asgari 0.5 mm ²
Tampon bellek	2 saat
Uygunluk LVD 2006/95/EC - EMC 2004/108/EC	CE
Elektromanyetik girişim	EN 60730-1
Elektromanyetik emisyon	EN 60730-1
standarda uygunluk	EN 60730-1
Sıcaklık sensörü	NTC 5 k %1
Hassasiyet derecesi	0.1°C

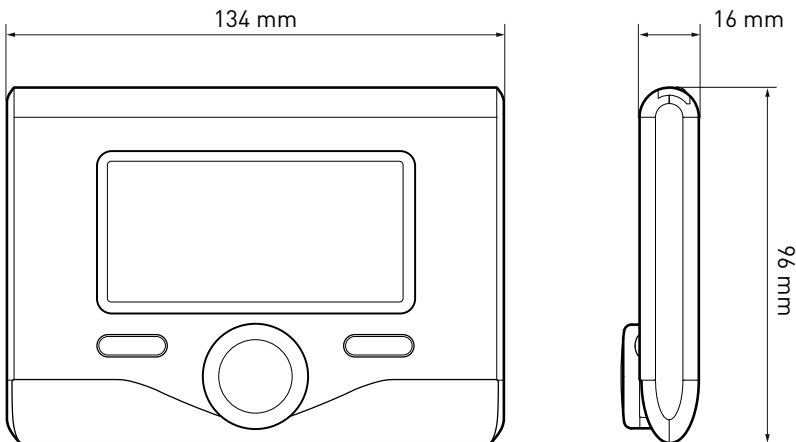







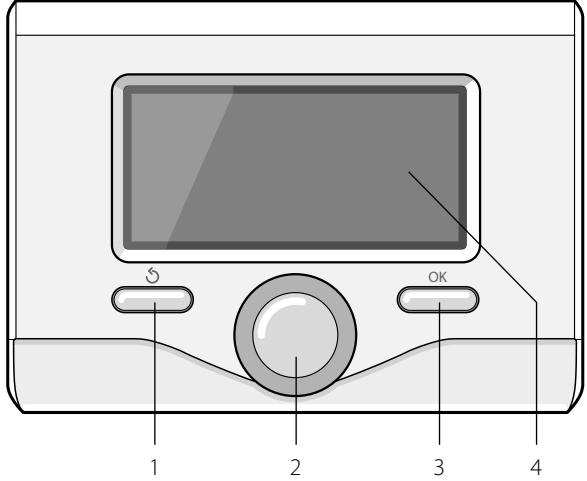









ürün açıklaması

Tuşlar ve Ekran:

1. geri tuşu 
(öncekini görüntüler)
2. düğme
3. **OK** tuşu
(işlemi onaylar veya ana menüü açar)
4. EKRAN



Ekran simgeleri:

-  Yaz
-  Kış
-  OFF kombi kapalı
-  Saat ayarı
-  Manuel çalışma
-  alev mevcudiyeti göstergesi
-  İstenilen ortam sıcaklığı
-  Ölçülen ortam sıcaklığı
-  İstenilen ortam sıcaklığı süresi
-  Dış sıcaklık
-  AUTO fonksiyonu etkin
-  TATİL fonksiyonu etkin
-  Isıtma etkin
-  Sıcak su etkin
-  Hata bildirimi
-  Konfor fonksiyonu etkin

ürün açıklaması

- (1.3 bar) Tesisat basıncı
- (🔥) Alev mevcudiyeti
- (☀️) Güneş enerjisi etkin (varsa)
- (☰) Tam menü:
- (📊) Isıtma ayarları
- (🔧) Sıcak su ayarları
- (📊) Sistem performansı
- (⚙️) Ekran seçenekleri

Yalnızca güneş enerjisi kurulu olduğunda görülebilen semboller:

- (📱) Kombi
- (ON 📱) Kombi çalışıyor
- (☰) Alttan ısıtma tesisatı
- (📱) Tek serpentinli su ısıtıcı
- (📱) Çift serpentinli su ısıtıcı
- (📱) Elektrikli-güneş enerjili su ısıtıcı
- (☀️) Güneş enerjisi kolektörü
- (🌀) Dolaşım pompası
- (📱) Isı değiştirici
- (✉️) Saptırma vanası
- (📱 S1) Kolektör sondası
- (📱 S2) Alt su ısıtıcı sondası
- (📱 S3) Üst su ısıtıcı sondası
- (📱 S4) Alttan ısıtma tesisatı termostadı
- (📱) Su ısıtıcı sıcaklık aşımı
- (📱) Kolektör sıcaklık aşımı
- (❄️) Antifriz fonksiyonu
- (🚫) Lejyoner hastalığı önleme fonksiyonu
- (📱) Recooling fonksiyonu
- (📱) Dijital ekran görüntüleme
- (📱) Analog ekran görüntüleme
- (📱) Yapılandırılabilir donanım

İlk Çalıştırma

SENSYS sistem arayüzünü kombiye ilk bağladığınızda bazı temel ayarları seçmeniz gerekir. İlk olarak kullanıcı arayüzünün dilini seçmeniz gerekir.

İstediğiniz dili seçmek için düğmeyi çevirin ve onaylamak için OK tuşuna basın. Tarih ve saat ayarıyla devam edin. Seçmek için düğmeyi çevirin, seçimi onaylamak için OK tuşuna basın, değeri ayarlamak için düğmeyi çevirin.

Onaylamak için OK tuşuna basın.

OK tuşuyla ayarları kaydedin.

Menüye erişim sağlamak için OK tuşuna basın. Menü listesinde kaydırma yapmak ve parametreleri seçmek için orta düğmeyi kullanın, onaylamak için OK tuşuna basın.

DİKKAT

Bazı parametreler kombi ayarlarını yetkisiz kullanıma karşı koruyan bir erişim koduyla (güvenlik koduyla) korunur.

kullanıcı menüsünün yapısı

Cihazda bulunan fonksiyonlar önemlerine ve kullanıma sıklıklarına göre üç seviyede düzenlenir.

- 1 Ana ekran
- 2 Temel ayarlar menüsü
- 3 Tam menü

Ana ekran

Bu menüde sistem fonksiyonlarının durumunu görüntüleyebilir ve istenilen ortam sıcaklığını sadece düğmeyi çevirerek ayarlayabilirsiniz.

Temel ayarlar menüsü

Bu menüde temel fonksiyonlara ulaşabilirsiniz: program veya manüel mod ile çalışma modu (yaz/kış/kapalı) seçim yapabilirsiniz

Tam menü

Bu menüde başlıca sistem parametrelerinin ve ısıtma saat ayarını ayarlama / değiştirme özelliklerinin tümüne erişim sağlayabilirsiniz.

ANA EKRAN



TEMEL AYARLAR MENÜSÜ



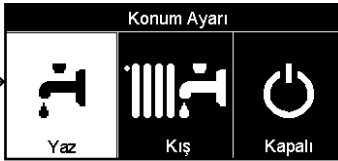
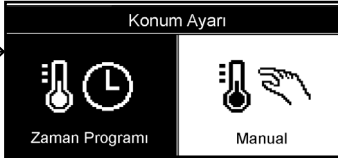

TAM MENÜ



ekran ayarları

Uzaktan kumandanın ana ekranı kişiselleştirilebilir. Ana ekranda saati, tarihi, kombinin çalışma modunu, ayarlanan veya sistem arayüzü tarafından ölçülen sıcaklığı, saat ayarını, etkin enerji kaynaklarını (varsa) ve CO₂ emisyonu tasarrufunu kontrol edebilirsiniz.

Ekran ayarlarına ulaşmak için OK tuşuna basın.

Düğmeyi çevirin ve seçin:

- **Tam menü**

OK tuşuna basın.

Düğmeyi çevirin ve seçin:

- **Ekran ayarları**

OK tuşuna basın.

"Impostazioni schema" menüsünü kullanarak aşağıdaki parametreleri seçebilirsiniz:

- **Dil**

OK tuşuna basın.

Düğmeyi çevirin ve istediğiniz dili seçin.

Seçimi onaylamak için OK tuşuna, önceki ekrana dönmek için "↶" geri tuşuna basın.

Düğmeyi çevirin ve seçin

- **Tarih ve saat**

OK tuşuna basın.

Düğmeyi kullanarak günü seçin, OK tuşuna basın, doğru günü ayarlamak için düğmeyi çevirin, onaylamak için OK tuşuna basın ve ay bölümüne geçip, ardından yıl bölümüne geçin ve yaptığınız ayarları daima OK tuşuna basarak onaylayın.

Saati seçmek için düğmeyi çevirin, OK tuşuna basın, doğru saati ayarlamak için düğmeyi çevirin, onaylamak ve dakikaları seçme ve ayarlamaya geçmek için OK tuşuna basın.



Temel ekran



Tarih ve saat ayarı

ekran ayarları

Onaylamak için OK tuşuna basın.

Düğmeyi çevirin ve yaz-kış saatini seçin, OK tuşuna basın, otomatik veya manuel seçimini yapıp OK tuşuna basın.

Seçimi onaylamak için OK tuşuna, önceki ekrana dönmek için "↶" geri tuşuna basın.

Düğmeyi çevirin ve seçin:

- **Başlangıç ekranı**

başlangıç ekranı ayarlarında görüntülenecek bilgileri seçebilirsiniz.

"Kişiselleştirilebilir" ekranı seçtiğinizde istediğiniz tüm bilgileri seçmeniz mümkündür. Alternatif olarak önceden yapılandırılmış ekranlardan birini seçebilirsiniz:

Temel

Etkin kaynaklar

CO2 tasarrufu

Kombi temel

Kombi tam

Güneş enerjisi (varsa)

Bölgeler (varsa)

FWS (varsa)

Seçimi onaylamak için OK tuşuna basın. Önceki ekrana dönmek için "↶" geri tuşuna basın.

Düğmeyi çevirin ve seçin:

- **Hazırda beklemede aydınlatma**

düğmeyi çevirerek ekranın hazırda beklerkenki aydınlatmasını ayarlayın.

Onaylamak için OK tuşuna basın.

Düğmeyi çevirin ve seçin:

- **Arka aydınlatma süresi**

düğmeyi kullanarak sistem arayüzünün son kullanımının ardından belirli bir süre geçtikten sonra devre dışı kalacağı ekran arka aydınlatmasının süresini ayarlayın.

Onaylamak için OK tuşuna basın.

Düğmeyi çevirin ve seçin:

- **Başlangıç ekranı süresi**

düğmeyi kullanarak ana ekranın ne kadar süre görüntüde bekleyeceğini ayarlayın.

Onaylamak için OK tuşuna basın.

Önceki ekrana dönmek için "↶" geri tuşuna basın.

kombi çalışma modu

Kombi çalışma modunu seçmek için OK tuşuna basın.

Ekranda şu görüntülenir:





- Programlı / Manuel
- Yaz / Kış / Off
- Tam menü

Düğmeyi çevirin ve seçin:

- **Yaz / Kış / Off**

OK tuşuna basın.

Düğmeyi çevirin ve seçin:

- () **YAZ**
sihhi sıcak su üretilir, ısıtma devre dışı kalır.
- () **KIŞ**
sihhi sıcak su üretilir ve ısıtma yapılır.
- () **OFF**
kombi kapatılır, antifriz fonksiyonu etkin kalır. Antifriz fonksiyonu devreye girdiğinde ekranda şu simge görüntülenir: "  ". Bu fonksiyon boru tesisatının donmaya karşı korunmasını sağlar.

Onaylamak için OK tuşuna basın.



Önceki ekrana dönmek için OK tuşuna tekrar basın.

Düğmeyi çevirin ve seçin:

- **Programlı / Manuel**

OK tuşuna basın.

Düğmeyi çevirin ve seçin:

- () **PROGRAMLI**
kombi saat ayarı programına göre çalışır.
- () **MANUEL**
kombi manuel modda çalışır.

Onaylamak için OK tuşuna basın.

Önceki ekrana dönmek için OK tuşuna tekrar basın.

Saat programı kombinin ortamı kendi ihtiyaçlarına göre ısıtmasına olanak tanır.



Kış modunun seçilmesi



Manuel modun seçilmesi

ortam sıcaklık ayarı

Kombinin çalışma moduna (Programlı/Manuel) göre "Kombi çalışma modu" paragrafına bakın.

Ortam sıcaklığının manuel modda ayarlanması

İstediğiniz ortam sıcaklığının değerini ayarlamak için düğmeyi çevirin. Ekranda ayarlanan değer görüntülenir.

Onaylamak için OK tuşuna basın. Ekran daha önceki ekrana döner.

Ortam sıcaklığının saat ayarlı modda ayarlanması

Saat ayarı modunda çalışırken ayarlı ortam sıcaklığını geçici olarak değiştirebilirsiniz.

İstediğiniz ortam sıcaklığının değerini ayarlamak için düğmeyi çevirin. OK tuşuna basın.

Ekranında ayarlanan sıcaklık ve bu değişikliğin biteceği saat görüntülenir.

Değişikliğin biteceği saati ayarlamak için düğmeyi çevirin, onaylamak için OK tuşuna basın.

Ekranında değişiklik yapılan süre boyunca istenilen sıcaklık değerine karşılık olarak "🕒" simgesi görüntülenir.

Değişikliği kaydetmeden ayardan çıkmak için "↶" geri tuşuna basın.

SENSYS sistem arayüzü ayarlanan süre dolana kadar sıcaklık değerini korur, bu süre sona erdiğinde daha önce ayarlanan ortam sıcaklığına geri döner.



Oda sıcaklığının değiştirilmesi



Ortam sıcaklığının saat ayarlı modda değiştirilmesi

sıcak su ısıtma ayarı

Isıtma ayarlarına ulaşmak için OK tuşuna basın.

Düğmeyi çevirin ve seçin:

- **Tam menü**

OK tuşuna basın.

Düğmeyi çevirin ve seçin:

- **Isıtma ayarı**

OK tuşuna basın.

Gidiş suyu sıcaklığını ayarlamak için düğmeyi çevirin ve seçin:

- **Isıtma için ayarlanan sıcaklık derecesi**

OK tuşuna basın.

Ekranda şu görüntülenir:

- **Ayarlı T Bölge 1**
- **Ayarlı T Bölge 2**
- **Ayarlı T Bölge 3**

Düğmeyi çevirin ve seçin:

- **Ayarlı T Bölge 1**

OK tuşuna basın.

Düğmeyi çevirin ve seçili bölgeye giden suyun sıcaklığını ayarlayın.

Onaylamak için OK tuşuna basın.

Varsa diğer bölgelere giden suyun sıcaklığını ayarlamak için yukarıda açıklanan prosedürü tekrarlayın.

"↺" geri tuşuna iki kez basın.



Seçim Isıtma ayarları



Isıtma sıcak su sıcaklık derecesini değiştir

Isıtma saat ayarı

Isıtma saat ayarını yapmak için OK tuşuna basın. Düğmeyi çevirin ve seçin -

Tam menü

OK tuşuna basın.

Düğmeyi çevirin ve seçin:

- Isıtma ayarları

OK tuşuna basın.

Ekranında şu görüntülenir:

- Isıtma için ayarlanan sıcaklık derecesi
- Saat Ayarı
- Tatil fonksiyonu
- Auto fonksiyonu

Düğmeyi çevirin ve seçin:

- Saat Ayarı

OK tuşuna basın.

Ekranında şu görüntülenir:

- Serbest programlama
- Kılavuzlu programlama
- Önceden ayarlı programlar
- Programlı/manuel

Düğmeyi çevirin ve seçin:

- SERBEST PROGRAMLAMA

OK tuşuna basın.

Ekranında şu görüntülenir:

- Tüm bölgeler
- Bölge 1
- Bölge 2
- Bölge 3

Düğmeyi çevirin ve saat ayarının etkili olmasını istediğiniz bölgeyi seçin:

OK tuşuna basın.

Düğmeyi çevirin ve seçin

- Konfor sıcaklığı ayarı

OK tuşuna basın.

Düğmeyi çevirin ve konfor süresince uygulanacak ortam sıcaklığı değerini değiştirin (ekranında sıcaklık değeri yanıp söner).

Onaylamak için OK tuşuna basın.

Düğmeyi çevirin ve seçin

- Düşük sıcaklık ayarı

OK tuşuna basın.

Düğmeyi çevirin ve düşük sıcaklık süresince uygulanacak ortam sıcaklığı değerini değiştirin (ekranında sıcaklık değeri yanıp söner).

Onaylamak için OK tuşuna basın.

Düğmeyi çevirin ve seçin

- Programı ayarla

OK tuşuna basın.

Düğmeyi çevirin ve haftanın programlamak istediğiniz gününü veya günlerini seçin.

Her gün seçiminde onaylamak için OK tuşuna basın.

Ekranında programlanmak üzere seçilen günler çerçeve içinde görüntülenir.

Düğmeyi çevirin ve kaydetmeyi seçin. OK tuşuna basın ve düğmeyi çevirerek yanıp sönen değere karşılık gelen ısıtma süresi başlangıcını ayarlayın. Onaylamak için OK tuşuna basın.

OK tuşuna basın ve düğmeyi çevirerek konfor süresinin biteceği saati ayarlayın.

İsterseniz, düğmeyi çevirerek ve Süre eklediğini seçip, OK tuşuna basarak yeni süreler ekleyebilirsiniz.

Ek konfor sürelerinin başlangıç ve bitiş saatlerini ayarlamak için yukarıda açıklanan prosedürü tekrarlayın.

Programlamayı tamamladığınızda düğmeyi çevirin ve Kaydet seçeneğini seçin.

Onaylamak için OK tuşuna basın.

Düğmeyi çevirin ve seçin:

Isıtma saat ayarı

- Kalan günler

henüz programlanmamış gün varsa, daha önce açıklanan işlemleri tekrar edin

Düğmeyi çevirin ve seçin:

- Değiştir

daha önce programlanmış süreleri değiştirmek için

Düğmeyi çevirin ve seçin:

- Çık

saat programlama ayarından çıkmak için.

Onaylamak için OK tuşuna basın.

Ekran daha önceki ekrana döner. Ana ekrana dönmek için "↺" geri tuşuna basın.

Saat programı ayarlama işlemlerini kolaylaştırmak için aşağıdakileri kullanarak konfigürasyonu uygulayabilirsiniz:

- Kılavuzlu programlama

- Önceden ayarlı programlar.

Düğmeyi çevirin ve seçin:

- KILAVUZLU PROGRAMLAMA

OK tuşuna basın.

Düğmeyi çevirin ve saat ayarının etkili olmasını istediğiniz bölgeyi seçin.

OK tuşuna basın.

Düğmeyi çevirin ve seçin:

- Programı ayarla

OK tuşuna basın.

Şimdi ekranda sırayla görüntülenecek talimatları adım adım izleyin.

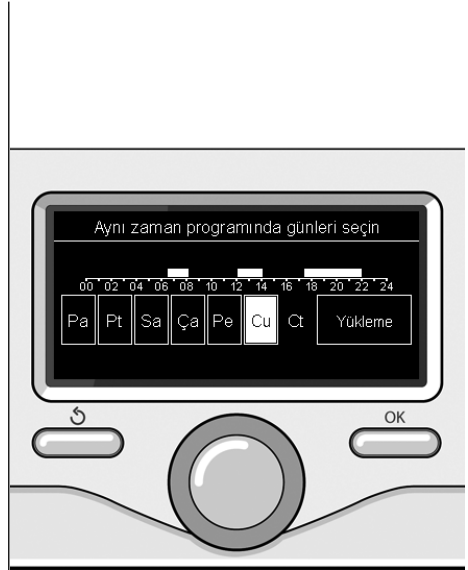

Gün seçimi
ısıtma saat ayarı



Konfor sürelerini ayarla
ısıtma saat ayarı

Isıtma saat ayarı

- ÖNCE DEN AYARLI PROGRAMLAR

OK tuşuna basın.

Düğmeyi çevirin ve saat ayarının etkili olmasını istediğiniz bölgeyi seçin.

OK tuşuna basın.

Düğmeyi çevirin ve seçin

- Programı ayarla

OK tuşuna basın.

Düğmeyi çevirin ve aşağıdakiler arasında seçim yapın:

- Aile programı
- Öğle yemeğinde devre dışı bırakma programı
- Öğle programı
- Her zaman etkin

Onaylamak için OK tuşuna basın.

Başlangıç günleri ve saatleri ile ısıtma programı sonunda kaydırma yapmak için düğmeyi çevirin.

Düğmeyi çevirin ve kaydet seçeneğini seçin, OK tuşuna basın.

Önceki ekrana dönmek için "↶" geri tuşuna basın.

- PROGRAMLI / MANUEL

(bu mod, bölgeleri ısıtma yönetimi için programlı veya manuel seçeneklerinden birini seçmenize olanak tanır)

OK tuşuna basın.

Düğmeyi çevirin ve ayarın etkili olacağı bölgeyi seçin. Saatli veya manuel programlama modu arasında seçim yapın.

OK tuşuna basın.

Önceki ekrana dönmek için "↶" geri tuşuna basın.

Ortam sıcaklığını ayarlamak için düğmeyi çevirmeniz yeterlidir.



Öğle programı seçimi

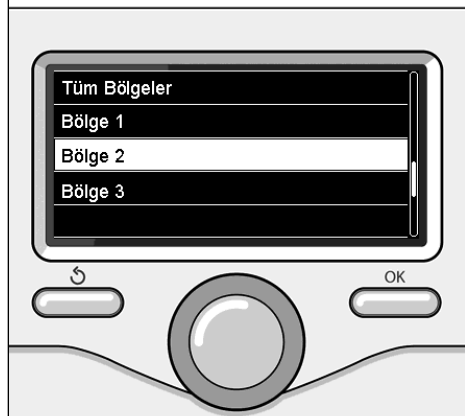

2. bölge çalışma modu seçimi

manuel ısıtma modunun çalışması

Manuel mod, ısıtma saat ayarı devre dışı.
Manuel çalışma, ısıtmanın sürekli yapılmasına olanak tanır.

Kombinin manuel modda nasıl çalışacağını seçmek için Menüye ulaşmak amacıyla OK tuşuna basın.

Düğmeyi çevirin ve seçin:

- **Programlı / Manuel**

OK tuşuna basın.

Düğmeyi çevirin ve seçin:

- **Manuel**

Manuel modu seçmek için düğmeyi çevirin, OK tuşuna basın.

Ayarları kaydetmek için OK tuşuna tekrar basın. Ekran daha önceki ekrana döner.

Ana ekrana dönene kadar geri tuşuna basın.



Manuel modun seçilmesi

Sihhi sıcak su ayarı

Sihhi sıcak su ayarlarına ulaşmak için OK tuşuna basın.

Düğmeyi çevirin ve seçin:

- **Tam menü**

OK tuşuna basın.

Düğmeyi çevirin ve seçin:

- **Sıcak su ayarı**

OK tuşuna basın.

Düğmeyi çevirin ve seçin:

- **Sıcak su için ayarlanan sıcaklık derecesi**

OK tuşuna iki kez basın.

Düğmeyi çevirin ve sihhi sıcak su için istediğiniz sıcaklığı ayarlayın.

Onaylamak için OK tuşuna basın.

Önceki ekrana dönmek için "↶" geri tuşuna basın.

Konfor fonksiyonu sihhi sıcak su talebi etkin olduğunda bekleme süresinin kısaltılmasını sağlar.

Düğmeyi çevirin ve seçin:

- **Konfor**

OK tuşuna basın.

Düğmeyi çevirin ve seçin:

- **Etkisiz**

- **Zamanlamalı**

(kombinin etkin olmadığı zamanlarda ikinci ısı değiştiricisinin sıcak kalmasını sağlayarak refahı yükseltir)

- **Her zaman etkin**



Sıcak su ayarı seçimi



Zaman ayarlı Konfor modu seçimi

Sihhi sıcak su saat ayarı

Sihhi sıcak su saat ayarını yapmak için OK tuşuna basın.

Düğmeyi çevirin ve seçin

- **Tam menü**

OK tuşuna basın.

Düğmeyi çevirin ve seçin

- **Sıcak su ayarı**

OK tuşuna basın.

Düğmeyi çevirin ve seçin.

- **Saat Ayarı**

OK tuşuna basın.

Seçmek için düğmeyi çevirin:

- **Serbest programlama**

- **Önceden ayarlı programlar**

Seçmek için düğmeyi çevirin:

- **Serbest programlama**

OK tuşuna basın.

Düğmeyi çevirin ve seçin:

- **Sıcak suyu programla**

- **Yardımcı saatölçer** (Sıcak suyun anlık üretimi için modül, Sıcak su geri dolaşım pompası, Elektrikli-güneş enerjili su ısıtıcı)

Her iki durumda da düğmeyi çevirin ve konfor ve düşürülmüş sıcaklık derecesini ayarlayıp, onaylamak için OK tuşuna basın.

Seçmek için düğmeyi çevirin:

- **Programı ayarla**

OK tuşuna basın. Programı ayarlamak için "Isıtma saat ayarı" bölümünde açıklanan prosedürü izleyin.

Seçmek için düğmeyi çevirin:

- **Önceden ayarlı programlar**

OK tuşuna basın.

Düğmeyi çevirin ve seçin:

- **Sıcak su programı**

- **Yardımcı saatölçer** (Sıcak suyun anlık üretimi için modül, Sıcak su geri dolaşım pompası, Elektrikli-güneş enerjili su ısıtıcı)

Her iki durumda da düğmeyi çevirin ve konfor ve düşürülmüş sıcaklık derecesini ayarlayıp, onaylamak için OK tuşuna basın.

Seçmek için düğmeyi çevirin:

- **Programı ayarla**

OK tuşuna basın. Programı ayarlamak için "Isıtma saat ayarı" bölümünde önceden ayarlı programlar paragrafında açıklanan prosedürü izleyin.

- **Aile programı**

- **Öğle yemeğinde devre dışı bırakma programı**

- **Öğle programı**

- **Her zaman etkin.**

Seçimi onaylamak için OK tuşuna, önceki ekrana dönmek için "↶" geri tuşuna basın.

özel fonksiyonlar

Özel fonksiyonlardan birinin programını ayarlamak için OK tuşuna basın.

Düğmeyi çevirin ve seçin

- **Tam menü**

OK tuşuna basın.

Düğmeyi çevirin ve seçin:

- **Isıtma ayarları**

OK tuşuna basın.

Düğmeyi çevirin ve seçin:

- **Tatil fonksiyonu**

- **Auto fonksiyonu**

Seçimi onaylamak için OK tuşuna basın.

Tatil fonksiyonu tatil süresi boyunca ısıtmayı devre dışı bırakır.

- **TATİL FONKSİYONU**

OK tuşuna basın.

Düğmeyi çevirin ve seçin:

- **ON** (fonksiyon devrede)

- **OFF** (fonksiyon devre dışı)

OK tuşuna basın.

ON seçeneğini seçerseniz, tatilden döneceğiniz tarihi ayarlamak için düğmeyi çevirin.

Bu uygulama sistem arayüzünün önceden ayarlanan tarihte daha önce ayarlanan moda çalışmaya geri dönmesini sağlar.

Ayarları kaydetmek için OK tuşuna basın, ekran önceki ekrana döner.

Etkin kaynaklar ekranında tatil fonksiyonu etkin olduğunda "  " simgesi görüntülenir.

AUTO fonksiyonu kombinin çalışma rejimini kurulum tipine ve ortam koşullarına göre otomatik olarak ayarlar.

Bir yapının ısı düzenlemesi dış sıcaklıktaki değişikliklere karşı iç sıcaklığı sabit tutmaktan ibarettir.

- **AUTO FONKSİYONU**

OK tuşuna basın.

Düğmeyi çevirin ve seçin:

- **ON** (fonksiyon devrede)

- **OFF** (fonksiyon devre dışı)

Ayarları kaydetmek için OK tuşuna basın, ekran önceki ekrana döner.

Isıtma suyu sıcaklığının istenilen değere karşılık gelmemesi durumunda ısıtma ayar sıcaklığı parametresi aracılığıyla bu değeri arttırabilir veya azaltabilirsiniz.

Ekranda düzeltme çubuğu görüntülenir.

Ana ekrana dönmek için "  " geri tuşuna basın.

Etkin kaynaklar ekranında auto fonksiyonu etkin olduğunda "  " simgesi görüntülenir.

Güneş enerjisi ve Su Isıtıcısı (varsa)

Güneş enerjisi sistemi bulunduğunda kurulu sistemin enerji ayarlarını görüntüleyebilirsiniz.

Düğmeyi çevirin ve seçin

- **Tam menü**

OK tuşuna basın.

Düğmeyi çevirin ve seçin

- **Sistem performansı**

OK tuşuna basın.

Düğmeyi çevirin ve seçin:

- **Etkin kaynaklar**

- **kW/saat üretimi**

- **Tasarruf edilen CO2**

- **Duş sayısı**

- **Raporu Sıfırla**

Seçimi onaylamak için OK tuşuna basın.

- **Etkin kaynaklar**

Güneş enerjisi paneli tarafından 24 saatte, bir haftada veya bir yılda üretilen enerjiyi görüntüler.

- **kWh üretimi**

Güneş enerjisi paneli tarafından 24 saatte, bir haftada veya bir yılda üretilen enerjiyi görüntüler.

- **CO2 tasarrufu**

Otomatik olarak elde edilene göre kıyaslayarak Kg cinsinden tasarruf edilen CO2 değerini gösterir

- **Duş sayısı**

Kazandaki kullanılabilen sıcak su yüzdesini ve yapılabilecek duş sayısını gösterir.

- **Raporu Sıfırla**

Tüm raporları sıfırlar.

Aynı zamanda ana ekranda kurulu güneş enerjisi tesisatını da görüntüleyebilirsiniz.



Etkin kaynaklar ekranı

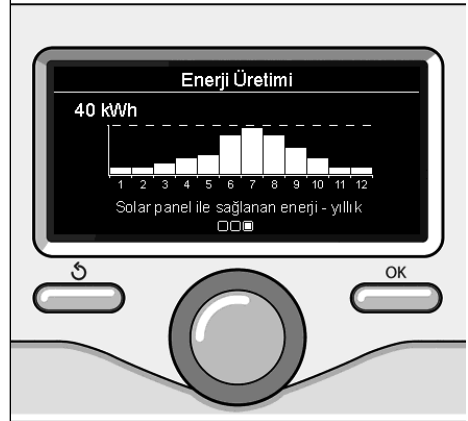

kWh üretimi ekranı

kurulum

Konumlandırma

Cihaz oda sıcaklığını algılamaktadır, dolayısıyla kurulum sitesi seçilirken birkaç etmen hesaba katılmalıdır.

Okunan sıcaklık değerlerini etkileyebilecek ısı kaynaklarından (radyatörler, güneş ışığı, şömineler vb.), hava akımından, kapı yollarından ve pencerelerden uzak tutunuz.

Zemin seviyesinden yaklaşık 1,50 metre yukarı monte ediniz.



Dikkat

Kurulum işlemi, vasıflı personel tarafından yapılmalıdır.

Montaj öncesinde elektrik beslemesinin bağlı olmadığından emin olun.

Duvara kurulum

Sensys sistem arayüzünün duvara sabitleme işlemi veri hattına bağlantı yapılmadan önce gerçekleştirilmelidir.

- kabloları sistem arayüzü tabanına bağlamadan önce konektörün koruma dilini kaydırın ve kaldırın (Şekil 1),
- kablo çiftini konektöre bağlayın (aynı sayfada açıklanan şekilde) ve koruma dilini kapatın (Şekil 2),
- sabitlemek için gereken delikleri delin
- cihazın tabanını kit içinde gelen vidaları kullanarak duvardaki kutuya sabitleyin (Şekil 3),
- sistem arayüzünü tabanın üzerine yerleştirin, nazıkçe aşağı doğru itin (Şekil 4).

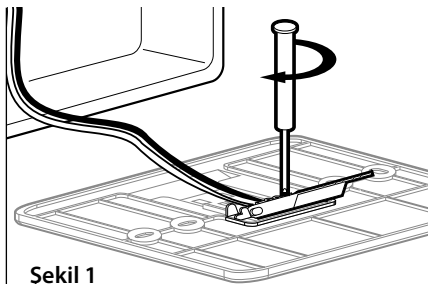

Şekil 1

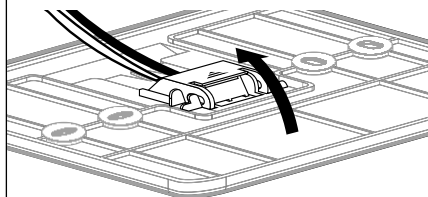

Şekil 2

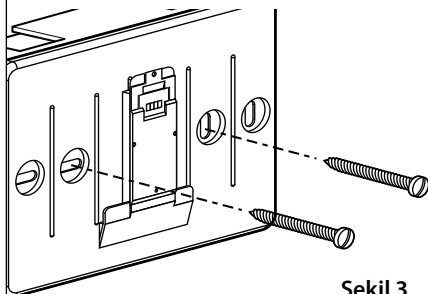

Şekil 3

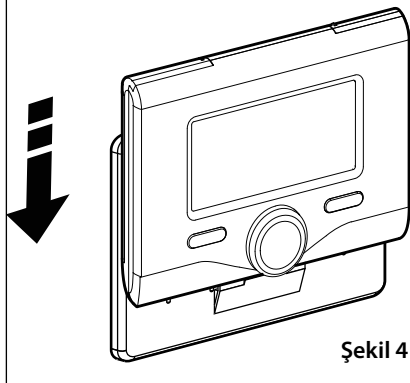

Şekil 4

Kombiye bağlantı

Sinyallerin gönderilmesi, alınması ve kodlanması, kombiyi ve sistem arayüzünü birbirine bağlayan BUS BridgeNet® protokolü vasıtasıyla gerçekleşir.

- kombi kartındaki BUS konektörüne kablo çiftini bağlayın
- sistem arayüzü terminalindeki BUS konektörüne kablo çiftini bağlayın.

bağlantıda, etkileşim sorunları yaşamamak için, ekranlı bir kablo veya bir çift bükümlü telefon kablosu kullanınız.

NOT: Oda sensörü ve kombi arasındaki

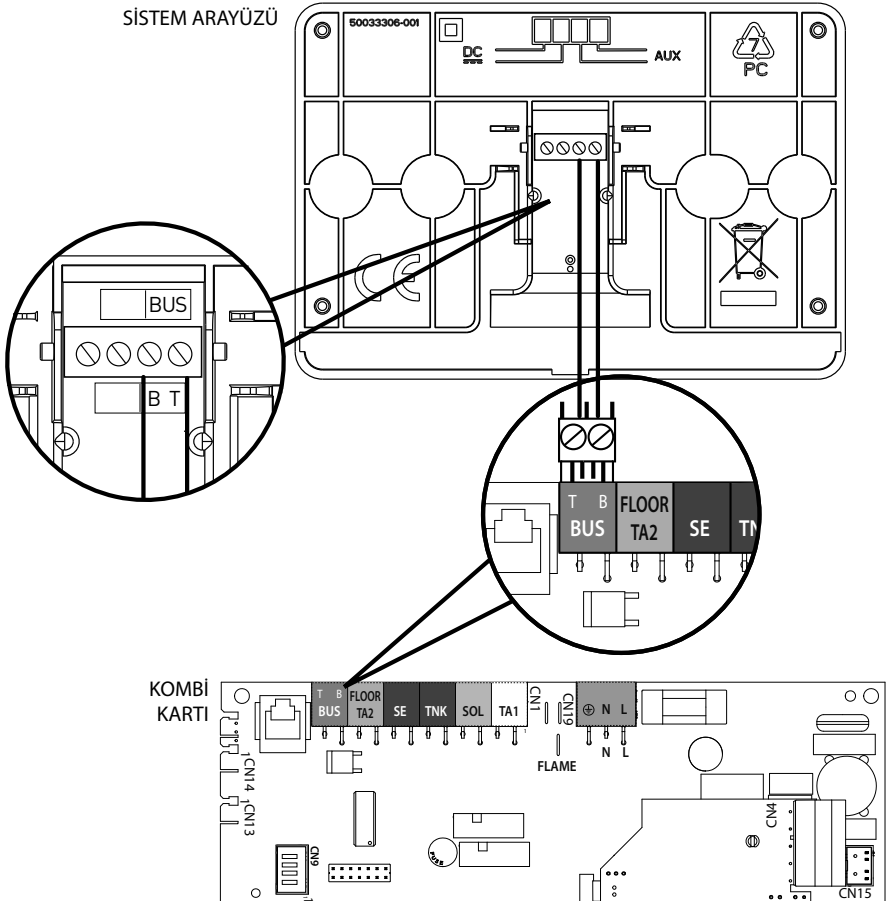

SİSTEM ARAYÜZÜ



teknik alan menü yapısı

Dil, tarih ve saat (Ekrandaki talimatları izleyin, hafızaya almak için her girişten sonra OK tuşuna basın)

BUS BridgeNet Ağ Ayarları (liste bağlı bulunan cihazlara göre değişiklik gösterebilir)

- └ Uzaktan kumanda (yerel) 
- └ Güneş enerjisi kontrolü 
- └ Kazan

Tam menü (aşağıdaki sayfalarda kullanılabilen tüm menüler/parametreler sıralanmıştır)

Kılavuzlu konfigürasyon (liste bağlı bulunan cihazlara göre değişiklik gösterebilir)

- └ **Güneş enerjisi kontrolü** (güneş enerjisi belgelerindeki talimatları izleyin)
 - └ **Kazan**
 - └ **Parametreler**
 - └ Gaz Parametreleri: 220 - 230 - 231 - 232 - 233 - 234 - 270
 - └ Ayarlama parametreleri: 220 - 231 - 223 - 245 - 246
 - └ Ekranlar: 820 - 821 - 822 - 823 - 824 - 825 - 826 - 827 - 828 - 830 - 831 - 832 - 833 - 840 - 835
 - └ Bölgeler: 402 - 502 - 602 - 420 - 520 - 620 - 434 - 534 - 634 - 830
 - └ **Kılavuzlu Prosedürler**
 - └ Tesisatı doldur
 - └ Tesis havasının alınması
 - └ Duman Analizi
 - └ **Test modu**
 - └ Dolaşım pompası testi
 - └ Üç yollu vana testi
 - └ Fan testi
 - └ **Yardım Seçeneği**
 - └ Bakım Uyarısı Etkinleştirme
 - └ Bakım Uyarısı Sıfırlama
 - └ Bakıma kalan ay

Bakım (liste bağlı bulunan cihazlara göre değişiklik gösterebilir)

Güneş enerjisi kontrolü (güneş enerjisi belgelerindeki talimatları izleyin)

- └ **Kazan**
 - └ **Parametreler**
 - └ Gaz Parametreleri: 220 - 230 - 231 - 232 - 233 - 234 - 270
 - └ Ekranlar: 820 - 821 - 822 - 823 - 824 - 825 - 826 - 827 - 828 - 830 - 831 - 832 - 833 - 840 - 835
 - └ Kombi kartı değişimi: 220 - 226 - 228 - 229 - 230 - 231 - 232 - 233 - 234 - 247 - 250 - 253

Hatalar Ekranda son 10 hata kod, açıklama ve tarih bilgileriyle birlikte görüntülenir.

Hatalarda kaydırma yapmak için düğmeyi çevirin



Dikkat

Sistem arayüzünün güvenliğini ve doğru çalışmasını garanti altına almak için hizmete alma işlemi yasal gereklilikleri karşılayan ehil bir teknisyen tarafından yapılmalıdır.

Açma prosedürü

- Sistem arayüzünü nazikçe aşağı doğru bastırarak bağlantı kızığının içine takın, kısa bir açılış sonrasında sistem arayüzü bağlanır;
- Ekranda "Dili seçin" yazısı görüntülenir. Düğmeyi çevirin ve istediğiniz dili seçin. Onaylamak için OK tuşuna basın.
- Ekranda tarih ve saat görüntülenir. Düğmeyi kullanarak günü seçin, OK tuşuna basın, doğru günü ayarlamak için düğmeyi çevirin, onaylamak için OK tuşuna basın ve ay bölümüne geçip, ardından yıl bölümüne geçin ve yaptığınız ayarları daima OK tuşuna basarak onaylayın. Saati seçmek için düğmeyi çevirin, OK tuşuna basın, doğru saati ayarlamak için düğmeyi çevirin, onaylamak ve dakikaları seçme ve ayarlamaya geçmek için OK tuşuna basın. Onaylamak için OK tuşuna basın. Düğmeyi çevirin ve yaz-kış saatini seçin, OK tuşuna basın, otomatik veya manuel seçimini yapıp OK tuşuna basın. Ekranda ana ekran görüntülenir.

- Ekranda "Kodu girin" yazısı görüntülenene kadar "↶" geri tuşu ile "OK" tuşunu basılı tutun.
- Teknik kodu (234) girmek için düğmeyi çevirin, OK tuşuna basın, ekranda **TEKNİK ALAN** görüntülenir:
 - Dil, tarih ve saat
 - Bus BridgeNet® ağ ayarı
 - Tam menü
 - Kılavuzlu konfigürasyon
 - Bakım
 - Hatalar

Düğmeyi çevirin ve seçin:

- BUS Bridgenet AĞ AYARLARI

Ekranda sisteme bağlı donanımların listesi görüntülenir:

- Uzaktan kumanda (yerel)
- Güneş enerjisi kontrolü
- Kazan
- ...

Yapılandırabileceğiniz donanımlar "🔍" simgesiyle işaretlenir.

Sistem arayüzünün ilişkili olduğu doğru bölgeyi ayarlamak için düğmeyi çevirin ve seçin:

- Uzaktan kumanda (yerel)

Seçimi onaylamak için OK tuşuna, önceki ekrana dönmek için "↶" geri tuşuna basın.

Düğmeyi çevirin ve seçin:

- TAM MENÜ

OK tuşuna basın.

Düğmeyi çevirin ve seçim yapacağınız menüler arasında kaydırma yapın:

- | | |
|---|-----------------------|
| 0 | Ağ |
| 1 | Saat-Tarih-Dil |
| 2 | Kazan parametreleri |
| 3 | Konfigürasyonu |
| 4 | Bölge 1 parametreleri |
| 5 | Bölge 2 parametreleri |

teknik alan

- 6 Bölge 3 parametreleri
- 7 Test ve Faydalı Bilgiler
- 8 Teknik Servis Parametreleri
- 9 Karma Parametreler
- 10 Diğer Çevre Aygıtlar
- 11 Serbest (2 katman çevre aygıtlar)
- 12 Serbest (2 katman çevre aygıtlar)
- 13 Serbest (2 katman çevre aygıtlar)
- 14 Bölge 4
- 15 Bölge 5
- 16 Bölge 6

İlgili menüyü seçip OK tuşuna basın.

Değeri ayarlamak veya görüntülemek için düğmeyi çevirin. Onaylamak için OK tuşuna basın.

Önceki ekrana dönmek için "↶" geri tuşuna basın.

Tam menüye erişmeden parametre ayarlama işlemlerini kolaylaştırmak için "Kılavuzlu konfigürasyon" hızlı erişim menüsü aracılığıyla konfigürasyon yapabilirsiniz.

Düğmeyi çevirin ve seçin:

- **KILAVUZLU KONFIGÜRASYON**

OK tuşuna basın.

Düğmeyi çevirin ve görüntülenen donanımlardan birini seçin.

- **Güneş Enerjisi Kontrolü (varsa)**
(güneş enerjisi belgelerindeki talimatları izleyin)
- **Kazan**

Düğmeyi çevirin ve seçin:

- **Kazan**

OK tuşuna basın.

Düğmeyi çevirin ve seçin:

- **Parametreler**
- **Kılavuzlu prosedürler**
- **Test modu**
- **Yardımcı seçenekler**

Düğmeyi çevirin ve seçin:

- **Parametreler**

(kombinin doğru çalışması için temel parametrelerin görüntülenmesini ve ayarlanmasını sağlar) OK tuşuna basın.

Düğmeyi çevirin ve ayarlanacak parametreler arasında kaydırma yapın:

- **Gaz parametreleri**
- **Ayarlama parametreleri**
- **Ekranlar**
- **Bölge 6**

Onaylamak için OK tuşuna basın.

Önceki ekrana dönmek için "↶" geri tuşuna basın.

Düğmeyi çevirin ve seçin:

- **Kılavuzlu prosedürler**

(Kılavuzlu prosedürler kombinin parametre ayarlarında geçerli bir yardım sağlar. Düğmeyi çevirerek doğru konfigürasyonu nasıl yapacağınızın adım adım açıklandığı prosedür listesinden seçim yapabilirsiniz)

OK tuşuna basın.

Düğmeyi çevirin ve ayarlanacak parametreler arasında kaydırma yapın:

- **Tesisatın yeniden doldurulması**
- **Tesis havasının alınması**
- **Duman analizi**

Onaylamak için OK tuşuna basın.

Önceki ekrana dönmek için "↶" geri tuşuna iki kez basın.

Düğmeyi çevirin ve seçin:

- **Test Modu**

(Bu mod kombi bileşenlerinin doğru şekilde çalışıp çalışmadığının kontrol edilmesine olanak tanır)

OK tuşuna basın.

Düğmeyi çevirin ve yapılacak Testi seçin:

- **Dolaşım pompası testi**

teknik alan

- Üç yollu vana testi

- Fan testi

Onaylamak için OK tuşuna basın.

Önceki ekrana dönmek için "↶" geri tuşuna iki kez basın.

Düğmeyi çevirin ve seçin:

- Yardımcı seçenekler

(Bu mod teknik servis bilgilerinin ve bakım uyarılarının hafızaya alınmasını sağlar)

OK tuşuna basın.

Düğmeyi çevirin ve ayarlanacak parametreler arasında kaydırma yapın:

- Teknik servis irtibat bilgileri
- Bakım uyarılarını etkinleştirme
- Bakım uyarıları sıfırlama
- Bakıma kalan ay

Onaylamak için OK tuşuna basın.

Önceki ekrana dönmek için "↶" geri tuşuna iki kez basın.

Düğmeyi çevirin ve seçin:

- BAKIM

(Gerekirse, kombinin doğru çalışması için temel olan bazı parametreleri kontrol veya konfigüre edin)

OK tuşuna basın.

Düğmeyi çevirin ve seçin:

- Güneş Enerjisi Kontrolü (varsa)
(güneş enerjisi belgelerindeki talimatları izleyin)
- Kazan

Düğmeyi çevirin ve seçin:

- Kazan

OK tuşuna basın.

Düğmeyi çevirin ve seçin:

- Parametreler

OK tuşuna basın.

Düğmeyi çevirin ve parametreler arasında kaydırma yapın:

- Gaz parametreleri

- Ekranlar

- Kombi kartı değişimi

Onaylamak için OK tuşuna basın.

Önceki ekrana dönmek için "↶" geri tuşuna iki kez basın.

Düğmeyi çevirin ve seçin:

- HATALAR

OK tuşuna basın.

Düğmeyi çevirin ve seçin:

- Güneş Enerjisi Kontrolü (varsa)
(güneş enerjisi belgelerindeki talimatları izleyin)
- Birden çok bölge kontrolü (varsa)
- Kazan

OK tuşuna basın.

Düğmeyi çevirin ve seçin:

- Kazan

OK tuşuna basın.

Ekranında son 10 kayıt arasında kaydırma yapmak için düğmeyi çevirin.

sıcaklık ayarı

Isı düzenlemesi parametrelerini ayarlamak için ekranda "Kodu girin" yazısı görüntülene kadar "↺" geri tuşu ile "OK" tuşunu basılı tutun.

Teknik kodu (234) girmek için düğmeyi çevirin, OK tuşuna basın, ekranda **Teknik alan görüntülenir.**

Düğmeyi çevirin ve seçin **Tam menü.**

OK tuşuna basın.

Düğmeyi çevirin ve seçin:

4 Bölge 1 parametreleri

OK tuşuna basın.

Düğmeyi çevirin ve seçin:

4.2 Bölge 1 Ayarı

OK tuşuna basın.

Düğmeyi çevirin ve seçin:

4.2.0 Z1 T Aralığı

OK tuşuna basın.

Düğmeyi çevirin ve sıcaklık aralığını seçin:

0 düşük sıcaklık

1 yüksek sıcaklık

Onaylamak için OK tuşuna basın.

Düğmeyi çevirin ve seçin:

4.2.1 Tip seçimi

OK tuşuna basın

Düğmeyi çevirin ve kurulu ısı düzenleme tipini ayarlayın:

- 0 Sabit giden su sıcaklığı
- 1 ON/OFF Aygıtları
- 2 Yalnızca Ortam Sensörü
- 3 Yalnızca Dış Mekan Sensörü
- 4 Ortam Sensörü + Dış Mekan Sensörü

OK tuşuna basın

Düğmeyi çevirin ve seçin:

4.2.2 Isı Düzenlemesi Eğrisi

OK tuşuna basın

Düğmeyi çevirin ve ısıtma tesisatı tipine göre eğriyi ayarlayıp, OK tuşuna basın.

- düşük sıcaklık tesisatı (zemin panelleri)

0,2 ila 0,8 arası eğri

- yüksek sıcaklık tesisatı (radyatörler)

1,0 ila 3,5 arası eğri

Seçilen eğrinin uygunluğunun doğrulanması uzun zaman ister, bu süre zarfında bazı düzeltmelerin yapılması gerekebilir.

Dış mekan sıcaklığı düştükçe (kışın) üç koşul kontrol edilebilir:

1. ortam sıcaklığı düşer, bu durum eğrinin daha fazla eğimle ayarlanması gerektiği anlamına gelir
2. ortam sıcaklığı yükselir, bu durum eğrinin daha az eğimle ayarlanması gerektiği anlamına gelir
3. ortam sıcaklığı sabit kalır, bu durum eğrinin doğru eğimle ayarlandığı anlamına gelir

Ortam sıcaklığını sabit tutan eğri bulunduğu anda bunun değerinin doğrulanması gerekir

Düğmeyi çevirin ve seçin:

4.2.3 Paralel Kaydırma

OK tuşuna basın.

Düğmeyi çevirin ve en uygun değeri ayarlayın. Onaylamak için OK tuşuna basın.

NOT:

Ortam sıcaklığı istenilen değerden daha yüksek olursa, eğrinin aşağı doğru paralel olarak kaydırılması gerekir. Aksine ortam sıcaklığı daha düşük olursa, eğrinin paralel olarak yukarı kaydırılması gerekir. Ortam sıcaklığı istenilen değere karşılık geldiğinde eğri tam yerindedir.

sıcaklık ayarı

Aşağıdaki grafik gösterimde eğriler iki gruba ayrılmıştır:

- düşük sıcaklık tesisatları
- yüksek sıcaklık tesisatları

İki gruba ayırma uygulaması eğrilerin farklı başlangıç noktalarından başlamasından kaynaklanır; yüksek sıcaklık için bu + 10°C'tır; iklim ayarlamasında bu tip tesislerde alışkanlık olarak giden su sıcaklığında düzeltme yapılır.

Düğmeyi çevirin ve seçin:

4.2.4 Oransal Ortam Etkisi

OK tuşuna basın.

Düğmeyi çevirin ve en uygun değeri ayarlayı, OK tuşuna basın.

Ortam sensörünün etkisi 20 (en etkili) ile 0 (etkisiz) arasında ayarlanabilir. Bu şekilde ortam sıcaklığını giden su sıcaklığı hesabındaki katkısını ayarlayabilirsiniz.

Düğmeyi çevirin ve seçin:

4.2.5 Giden su azami sıcaklığı

OK tuşuna basın.

Düğmeyi çevirin ve en uygun değeri ayarlayı, OK tuşuna basın

Düğmeyi çevirin ve seçin:

4.2.6 Giden su asgari sıcaklığı

OK tuşuna basın

Düğmeyi çevirin ve en uygun değeri ayarlayı, OK tuşuna basın.

5 ve 6 menülerini seçerek 2 ve 3 bölgelerinin değerlerini ayarlamak için açıklanan işlemleri tekrarlayın.

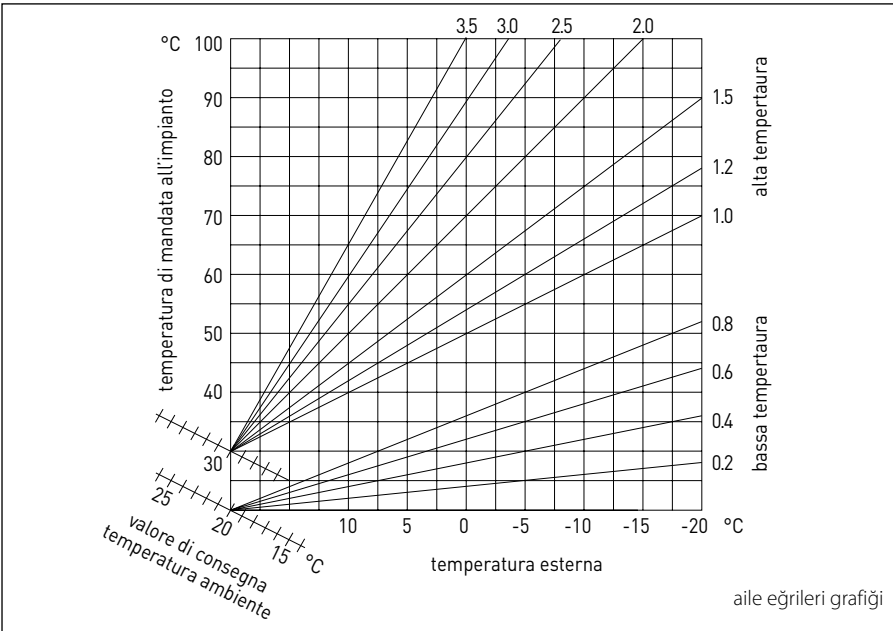

menü - ayarlar

MENÜ	ALT MENÜ	PARAMETRE	AÇIKLAMA	ARALIK	NOT
0			AĞ		
0	2		BUS ağı		
0	2	0	Geçerli BUS ağı	Kazan Sistem arayüzü Güneş enerjisi kontrolü Çok işlevli Enerji Yöneticisi Karma Enerji Yöneticisi Kademeli yönetici Isı pompası Oda sensörü Birden çok bölge kontrolü Uzak modem Çok işlev klipi Taze Su İstasyonu Havuz kontrolü Kullanıcı arayüzü Birden çok oda kontrolü	
0	3		Sistem arayüzü		
0	3	0	Bölge numarası	Seçili bölge yok Seçili bölge	
0	3	1	Oda sıcaklığını düzeltme		
0	3	2	Arayüz yazılım sürümü		
0	4		Kombi göstergesi		
0	4	0	Göstergeden ayarlanacak bölge		
0	4	1	Arka ışık süre ayarı		
0	4	2	Isı düzenlemesi tuşu devre dışı		
2			KOMBI PARAMETRELERİ		
2	0		Genel Ayarlar		
2	0	0	Sıcak su sıcaklık ayarları		
2	1		Genel parametreler		

menü - ayarlar

MENÜ	ALT MENÜ	PARAMETRE	AÇIKLAMA	ARALIK	NOT
2	1	0	Kombi genel parametreleri		
2	2		Ayarlar		
2	2	0	Yavaş Ateşleme Seviyesi		
2	2	1	Yüksek ilişki modülasyonu	ON - OFF	
2	2	2	Fan modülasyonu	0. Etkisiz 1. Etkin	
2	2	3	Zemin veya TA2 Termostatı	0. Zemin Termostatı 1. Oda2 Termostatı	
2	2	4	Sıcaklık ayarı	0. Yok 1. Var	
2	2	5	Isıtma Başlangıcı Gecikmesi	0. Etkisiz 1. 10 s 2. 90 s 3. 210 s	
2	2	6	Geleneksel kombi konfigürasyonu	0. Tek oda açık 1. VMC tek oda açık 2. Tek oda bekliyor sabit fan 3. Tek oda bekliyor modülasyon yapan fan 4. İki ısılı oda açık 5. İki ısılı oda bekliyor	
2	2	7	Karma Kombi	0. Etkisiz 1. Etkin	
2	2	8	Kazan Versiyonu	0. Kombi 1. Sensörlü Dış Depolama NTC 2. ile Dış Depolama Termostat 3. Mikrobirikim 4. Katmanlaşmalı Birikim 6. Saklama	
2	2	9	Kombi anma gücü		

menü - ayarlar

MENÜ	ALT MENÜ	PARAMETRE	AÇIKLAMA	ARALIK	NOT
2	3		Isıtma-1		
2	3	0	Mutlak Isıtma Gücü Maksimum Seviyesi		
2	3	1	Ayarlanabilir Isıtma Gücü Maks. Seviyesi		
2	3	2	Maksimum Sıcak Su Gücü Yüzdesi		
2	3	3	Minimum Güç Yüzdesi		
2	3	4	Maksimum Isıtma Gücü Yüzdesi		
2	3	5	Isıtmada Gecikmeli Başlatma Tipi	0. Manuel 1. Otomatik	
2	3	6	Gecikmeli Açılış Ayarı		
2	3	7	Dolaşım Sonrası Isıtma		
2	3	8	Dolaşım Pompası Çalışma Durumu	0. Düşük hız 1. Yüksek hız 2. Modülasyon yapan	
2	3	9	DeltaT Modülasyon Dolaşım Pompası		
2	4		Isıtma-2		
2	4	0	Minimum Basınç		
2	4	1	İkaz Basıncı		
2	4	2	Doldurma Basıncı		
2	4	3	Havalandırma sonrası Isıtma	OFF - ON	
2	4	4	Isıtma Sıcaklığı Artış Süresi		
2	4	5	Maksimum pompa PWM		
2	4	6	Minimum pompa PWM		
2	4	7	Isıtma Basıncı Belirleme Aygıtı	0. Yalnızca T Sensörleri 1. Minimum Basınç Ayarı 2. Basınç Sensörü	
2	4	8	Yarı Otomatik Doldurma Etkinleştirme		
2	4	9	Dış Sıcaklık Düzeltmesi		

menü - ayarlar

MENÜ	ALT MENÜ	PARAMETRE	AÇIKLAMA	ARALIK	NOT
2	5		Sıcak su		
2	5	0	Comfort seçeneği	0. Etkisiz 1. Zamanlamalı 2. Her zaman Etkin	
2	5	1	Comfort Antiçevrim Süresi		
2	5	2	Sıcak Su Başlangıç Gecikmesi		
2	5	3	Sıcak Su Brülörü Kapatma Mantiği	0. Kireç çözücü 1. 4°C Üstü Ayar Noktası	
2	5	4	Soğutma Dolaşım Sonrası	ON - OFF	
2	5	5	Sıcak su gecikmesi ->Isıtma		
2	5	6	Selektik	ON - OFF	
2	5	7	Lejyoner Hastalığı Önleme Fonksiyonu	ON - OFF	
2	5	8	Lejyoner hastalığı önleme frekansı		
2	5	9	Lejyoner hastalığı önleme amaçlı sıcaklı		
2	6		Kombi manuel zorlamaları		
2	6	0	Manuel mod etkinleştirme	0. Normal mod 1. Manuel mod	
2	6	1	Kombi pompası zorlama	ON - OFF	
2	6	2	Fan zorlama	ON - OFF	
2	6	3	Saptırma vanası zorlama	Sıcak su Isıtma	
2	6	4	Sıcak su pompası zorlama	ON - OFF	
2	6	5	Aerotech modül zorlama	ON - OFF	
2	7		Kontrol çevrimleri		
2	7	0	Baca temizleyicisi	ON - OFF	
2	7	1	Hava çıkarma çevrimi	ON - OFF	
2	8		Menü sıfırlama		

menü - ayarlar

MENÜ	ALT MENÜ	PARAMETRE	AÇIKLAMA	ARALIK	NOT
2	8	0	Fabrika Ayarlarına Dönüş	OK = Evet, esc = Hayır	
3			GÜNEŞ ENERJİSİ		
3	0		Genel Ayarlar		
3	0	0	Birikim Sıcaklık Ayarı		
3	0	2	Birikim Düşük Sıcaklık Ayarı		
3	1		Güneş Enerjisi İstatistikleri		
3	1	0	Güneş Enerjisi		
3	1	1	Güneş Enerjisi 2		
3	1	2	Güneş Enerjisinin Açık Olduğu Toplam Süre		
3	1	3	Güneş Kollektörü Aşırı Sıcaklık Toplam Süresi		
3	2		Güneş Enerjisi Ayarları 1		
3	2	0	Lejyoner Hastalığı Önleme Fonksiyonu	ON - OFF	
3	2	1	Hidrolik Şema	0. Tanımlı değil 1. Tek serpentinli temel 2. Çift serpentinli temel 3. Elektrikli-güneş enerjisi 4. Isıtma entegrasyonu	
3	2	2	Elektrik direncinin çalışma durumu	0. EDF 1. Zamanlamalı	
3	2	3	Pompa Başlatma için DeltaT Kollektörü		
3	2	4	Pompa Durdurma için DeltaT Kollektörü		
3	2	5	Pompa Başlatma için Kollektör Minimum Sıcaklığı		
3	2	6	Kollektör başlatma	ON - OFF	
3	2	7	Recooling Fonksiyonu	ON - OFF	
3	2	8	Gazlı Birikim Setpoint		
3	2	9	Kollektör Antifriz Sıcaklığı		

MENÜ	ALT MENÜ	PARAMETRE	AÇIKLAMA	ARALIK	NOT
3	3		Güneş Enerjisi Ayarları 2		
3	3	0	Sıvı Debisi Ayarları		
3	3	1	Dijital Dolaşım Grubu	ON - OFF	
3	3	2	Basınç sensörü varlığı	ON - OFF	
3	3	3	Pro-Tech Anot Varlığı	ON - OFF	
3	3	4	AUX Çıkış Fonksiyonu	0. Entegrasyon isteği 1. Alarm 2. Katmanlaşma giderici pompa	
3	3	5	Delta T hedef x modülasyon		
3	3	6	Lejyoner hastalığı önleme frekansı		
3	3	7	Lejyoner hastalığı önleme amaçlı sıcaklık		
3	3	8	Güneş enerjisi genel parametresi		
3	3	9	Güneş enerjisi genel parametresi		
3	4		Manuel Mod		
3	4	0	Manuel Mod Etkinleştirme	ON - OFF	
3	4	1	Güneş Enerjisi Pompası Etkin	ON - OFF	
3	4	2	Vana 3 yolları etkin	ON - OFF	
3	4	3	AUX Çıkış Etkin	ON - OFF	
3	4	4	Dışarı Çıkış Etkin	ON - OFF	
3	4	5	Karma Vana Kontrolü	0. ON 1. Açık 2. Kapalı	
3	5		Güneş Enerjisi Tanılama 1		
3	5	0	Güneş Enerjisi Kolektör Sıcaklığı		
3	5	1	Su Isıtıcısı Aşağı Sensörü		
3	5	2	Su Isıtıcısı Yukarı Sensörü		
3	5	3	Isıtma Dönüş Sıcaklığı		

menü - ayarlar

MENÜ	ALT MENÜ	PARAMETRE	AÇIKLAMA	ARALIK	NOT
3	5	4	Kolektör giriş sensörü		
3	5	5	Kolektör çıkış sensörü		
3	6		Güneş Enerjisi Tanılama 2		
3	6	0	Güneş Enerjisi Devresi Kapasitesi		
3	6	1	Güneş Enerjisi Devresi Basıncı		
3	6	2	Birikim Kapasitesi	0. Tanımlı değil 1. 150 l 2. 200 l 3. 300 l	
3	6	3	Yapılabilen Duş Sayısı		
3	6	4	Su Isıtıcı Doldurma %'si		
3	8		Hata listesi		
3	8	0	Son 10 Hata		
3	8	1	Hata Listesini Sıfırla	Sıfırlansın mı? OK=Evet, esc=Hayır	
3	9		Menü Sıfırlama		
3	9	0	Fabrika Ayarlarına Dönüş		
4			BÖLGE 1 PARAMETRELERİ		
4	0		Sıcaklık Ayarı		
4	0	0	Gündüz Sıcaklığı		
4	0	1	Gece Sıcaklığı		
4	0	2	Z1 sıcaklık ayarı		
4	0	3	Bölge antifriz sıcaklığı		
4	1		Genel parametreler		
4	1	0	Bölge genel parametresi		
4	1	1	Bölge genel parametresi		
4	1	2	Bölge genel parametresi		

menü - ayarlar

MENÜ	ALT MENÜ	PARAMETRE	AÇIKLAMA	ARALIK	NOT
4	2		Bölge1 Ayarı		
4	2	0	Sıcaklık Aralığı	0. Düşük Sıcaklık 1. Yüksek Sıcaklık	
4	2	1	Isı Düzenleme Tipi Seçimi	0. Sabit giden su sıcaklığı 1. ON/OFF Aygıtları 2. Yalnızca Ortam Sensörü 3. Yalnızca Dış Mekan Sensörü 4. Oda Sensörü + Dış Mekan Sensörü	
4	2	2	Isı Düzenlemesi Eğrisi		
4	2	3	Paralel Kaydırma		
4	2	4	Oransal Ortam Etkisi		
4	2	5	Maksimum Sıcaklık		
4	2	6	Minimum Sıcaklık		
4	2	7	Isıtma Devresi Tipi	0. Hızlı Termostonlar 1. Orta Termostonlar 2. Yavaş Termostonlar 3. Hızlı Zemin Tesisatı 4. Orta Zemin Tesisatı 5. Yavaş Zemin Tesisatı 6. Yalnızca Oda Kontrolü Oransal	
4	2	8	Oda sensöründe maksimum integral eylemi		HYD
4	3		Bölge1 Tanılama		
4	3	0	Oda Sıcaklığı		
4	3	1	Oda Sıcaklık Ayarı		
4	3	2	Giden su sıcaklığı		
4	3	3	Dönen su sıcaklığı		
4	3	4	Z1 Isı Talebi Durumu	ON - OFF	
4	3	5	Pompa durumu	ON - OFF	
4	4		Bölge1 Aygıtları		

menü - ayarlar

MENÜ	ALT MENÜ	PARAMETRE	AÇIKLAMA	ARALIK	NOT
4	4	0	Bölgeler pompa modülasyonu	0. Sabit hız 1. DeltaT'de modülasyon 2. Basınçta modülasyon	
4	4	1	Modülasyon için DeltaT hedefi		
4	4	2	Pompa sabit hızı		
5			BÖLGE 2 PARAMETRELERİ		
5	0		Sıcaklıkları Ayarla		
5	0	0	Gündüz Sıcaklığı		
5	0	1	Gece Sıcaklığı		
5	0	2	Bölge 2 Sıcaklığı		
5	0	3	Bölge Antifriz Sıcaklığı		
5	1		Genel parametreler		
5	1	0	Bölge genel parametresi		
5	1	1	Bölge genel parametresi		
5	1	2	Bölge genel parametresi		
5	2		Bölge 2 Ayarları		
5	2	0	Sıcaklık Aralığı	0. Düşük Sıcaklık 1. Yüksek Sıcaklık	
5	2	1	Isı Düzenleme Tipi Seçimi	0. Sabit giden su sıcaklığı 1. ON/OFF Aygıtları 2. Yalnızca Ortam Sensörü 3. Yalnızca Dış Mekan Sensörü 4. Oda Sensörü + Dış Mekan Sensörü	
5	2	2	Isı Düzenlemesi Eğrisi		
5	2	3	Paralel Kaydırma		
5	2	4	Oransal Ortam Etkisi		
5	2	5	Maksimum Sıcaklık		
5	2	6	Minimum Sıcaklık		

menü - ayarlar

MENÜ	ALT MENÜ	PARAMETRE	AÇIKLAMA	ARALIK	NOT
5	2	7	Isıtma Devresi Tipi	0. Hızlı Termosifonlar 1. Orta Termosifonlar 2. Yavaş Termosifonlar 3. Hızlı Zemin Tesisatı 4. Orta Zemin Tesisatı 5. Yavaş Zemin Tesisatı 6. Yalnızca Oda Kontrolü Oransal	
5	2	8	Oda sensöründe maksimum integral eylemi		HYD
5	3		Bölge 2 Tanılama		
5	3	0	Oda Sıcaklığı		
5	3	1	Oda Sıcaklık Ayarı		
5	3	2	Giden su sıcaklığı		
5	3	3	Dönen su sıcaklığı		
5	3	4	Z2 Isı Talebi Durumu	ON - OFF	
5	3	5	Pompa durumu	ON - OFF	
5	4		Bölge 2 Aygıtları		
5	4	0	Bölgeler pompa modülasyonu	0. Sabit hız 1. DeltaT'de Modülasyon 2. Basınçta modülasyon	
5	4	1	Modülasyon için DeltaT hedefi		
5	4	2	Pompa sabit hızı		
6			BÖLGE 3 PARAMETRELERİ		
6	0		Sıcaklıkları Ayarla		
6	0	0	Gündüz Sıcaklığı		
6	0	1	Gece Sıcaklığı		
6	0	2	Bölge 2 Sıcaklığı		
6	0	3	Bölge Antifriz Sıcaklığı		
6	1		Genel parametreler		

menü - ayarlar

MENÜ	ALT MENÜ	PARAMETRE	AÇIKLAMA	ARALIK	NOT
6	1	0	Bölge genel parametresi		
6	1	1	Bölge genel parametresi		
6	1	2	Bölge genel parametresi		
6	1	1	Bölge 3 Ayarları		
6	1	2	Sıcaklık Aralığı	0. Düşük Sıcaklık 1. Yüksek Sıcaklık	
6	1	3	Isı Düzenleme Tipi Seçimi	0. Sabit giden su sıcaklığı 1. ON/OFF Aygıtları 2. Yalnızca Ortam Sensörü 3. Yalnızca Dış Mekan Sensörü 4. Oda Sensörü + Dış Mekan Sensörü	
6	1	4	Isı Düzenlemesi Eğrisi		
6	1	5	Paralel Kaydırma		
6	2		Bölge 3 Ayarları		
6	2	0	Maksimum Sıcaklık		
6	2	1	Minimum Sıcaklık		
6	2	2	Isıtma Devresi Tipi	0. Hızlı Termosifonlar 1. Orta Termosifonlar 2. Yavaş Termosifonlar 3. Hızlı Zemin Tesisatı 4. Orta Zemin Tesisatı 5. Yavaş Zemin Tesisatı 6. Yalnızca Oransal Oda Kontrolü	
6	2	3	Oda sensöründe maksimum integral eylemi		HYD
6	2	4	Oransal Ortam Etkisi		
6	2	5	Maksimum Sıcaklık		
6	2	6	Minimum Sıcaklık		

menü - ayarlar

MENÜ	ALT MENÜ	PARAMETRE	AÇIKLAMA	ARALIK	NOT
6	2	7	Isıtma Devresi Tipi	Hızlı Termosifonlar Orta Termosifonlar Yavaş Termosifonlar Hızlı Zemin Tesisatı Orta Zemin Tesisatı Yavaş Zemin Tesisatı Yalnızca Oransal Oda Kontrolü	
6	2	8	Oda sensöründe maksimum integral eylemi		
6	3		Bölge 3 Tanılama		
6	3	0	Oda Sıcaklığı		
6	3	1	Oda Sıcaklık Ayarı		
6	3	2	Giden su sıcaklığı		
6	3	3	Dönen su sıcaklığı		
6	3	4	Z3 Isı Talebi Durumu	ON - OFF	
6	3	5	Pompa durumu	ON - OFF	
6	4		Bölge3 Aygıtları		
6	4	0	Bölgeler pompa modülasyonu	0. Sabit hız 1. DeltaT'de Modülasyon 2. Basınçta modülasyon	
6	4	1	Modülasyon için DeltaT hedefi		
6	4	2	Pompa sabit hızı		
7			BÖLGE MODÜLÜ		
7	1		Manuel Mod		
7	1	0	Manuel mod etkinleştirme	ON - OFF	
7	1	1	Z1 pompa kontrolü	ON - OFF	
7	1	2	Z2 pompa kontrolü	ON - OFF	
7	1	3	Z3 pompa kontrolü	ON - OFF	
7	1	4	Z2 karma vana kontrolü	0. OFF 1. Açık 2. Kapalı	

menü - ayarlar

MENÜ	ALT MENÜ	PARAMETRE	AÇIKLAMA	ARALIK	NOT
7	1	5	Z3 karma vana kontrolü	0. OFF 1. Açık 2. Kapalı	
7	2		Bölge modülü		
7	2	0	Hidrolik şema	0. Tanımlı değil 1. MCD 2. MGM II 3. MGM III 4. MGZ I 5. MGZ II 6. MGZ III	
7	2	1	Giden Su Sıcaklığı Düzeltme		
7	2	2	AUX çıkış fonksiyonu	0. Isı Talebi 1. Dış pompa 2. Alarm	
7	2	3	Dış Sıcaklık Düzeltmesi		
7	3		Genel parametreler		
7	3	0	Bölge modülü genel parametresi		
7	3	1	Bölge modülü genel parametresi		
7	3	2	Bölge modülü genel parametresi		
7	4		Manuel Mod 2		
7	4	0	Manuel mod etkinleştirme	ON - OFF	
7	4	1	Z1 pompa kontrolü	ON - OFF	
7	4	2	Z2 pompa kontrolü	ON - OFF	
7	4	3	Z3 pompa kontrolü	ON - OFF	
7	4	4	Z2 karma vana kontrolü	0. OFF 1. Açık 2. Kapalı	
7	4	5	Z3 karma vana kontrolü	0. OFF 1. Açık 2. Kapalı	
7	5		Bölge 2 modülü		

menü - ayarlar

MENÜ	ALT MENÜ	PARAMETRE	AÇIKLAMA	ARALIK	NOT
7	5	0	Hidrolik şema	0. Tanımlı değil 1. MCD 2. MGM II 3. MGM III 4. MGZ I 5. MGZ II 6. MGZ III	
7	5	1	Giden Su Sıcaklığı Düzeltme		
7	5	2	AUX çıkış fonksiyonu	0. Isı Talebi 1. Dış pompa 2. Alarm	
7	5	3	Dış Sıcaklık Düzeltmesi		
7	6		Genel parametreler 2		
7	6	0	Bölge genel parametresi		
7	6	1	Bölge genel parametresi		
7	6	2	Bölge genel parametresi		
7	8		Hata geçmişi		
7	8	0	Son 10 hata		
7	8	1	Hata Listesini Sıfırla	Sıfırlansın mı? OK=Evet, esc=Hayır	
7	8	2	Son 10 hata 2		
7	8	3	Hata Listesini Sıfırla 2	Sıfırlansın mı? OK=Evet, esc=Hayır	
7	9		Menü Sıfırlama		
7	9	0	Fabrika Ayarlarına Dönüş	Sıfırlansın mı? OK=Evet, esc=Hayır	
7	9	1	Fabrika Ayarlarına Dönüş 2	Sıfırlansın mı? OK=Evet, esc=Hayır	
8			TEKNİK SERVİS PARAMETRELERİ		
8	1		İstatistik		
8	1	0	Isıtma Brülörü ON Saati (h x10)		
8	1	1	Sıcak Su Brülörü ON Saati (h x10)		

menü - ayarlar

MENÜ	ALT MENÜ	PARAMETRE	AÇIKLAMA	ARALIK	NOT
8	1	2	Alev Ayrılma Sayısı (n x10)		
8	1	3	Açılma Çevrimi Sayısı (n x10)		
8	1	4	Isı Talebi Ortalama Süresi		
8	1	5	Doldurma Çevrimi Sayısı		
8	2		Kazan		
8	2	0	Brülör Modülasyon Seviyesi		
8	2	1	Fan durumu	ON - OFF	
8	2	2	Fan Hızı x100RPM		
8	2	3	Pompa Hız Seviyesi	0. OFF 1. Düşük hız 2. Yüksek hız	
8	2	4	Saptırma Vanasının Konumu	0. Sıcak su 1. Isıtma	
8	2	5	Sıcak Su Debisi l/dak		
8	2	6	Duman basınç anahtarı durumu	0. Açık 1. Kapalı	
8	2	7	Pompa modülasyon %'si		
8	2	8	Anlık güç		
8	3		Kazan Sıcaklığı		
8	3	0	Isıtma Ayarlı Sıcaklığı		
8	3	1	Isıtma Giden Su Sıcaklığı		
8	3	2	Isıtma Dönüş Sıcaklığı		
8	3	3	Sıcak Su Ölçülen Sıcaklığı		
8	3	4	Duman Sıcaklığı		
8	3	5	Dış Sıcaklık		
8	4		Güneş Enerjisi Boyleri ve Boyler		
8	4	0	Birikim Ölçülen Sıcaklığı		

menü - ayarlar

MENÜ	ALT MENÜ	PARAMETRE	AÇIKLAMA	ARALIK	NOT
8	4	1	Güneş Enerjisi Kolektör Sıcaklığı		
8	4	2	Sıcak Su Giriş Sıcaklığı		
8	4	3	Aşağı Su Isıtıcısı Sensörü		
8	4	4	Katmanlaşma Su Isıtıcısı Ayarlanan Sıcaklığı		
8	5		Servis		
8	5	0	Bakım Kalan Ay		
8	5	1	Bakım Uyarıları Devreye Alma	ON - OFF	
8	5	2	Bakım Uyarılarının İptal Edilmesi	İptal edilsin mi? OK=Evet, esc=Hayır	
8	5	3	Sıcak Su Isı Değiştirici Tıkanma Durumu	0. Sıcak Su Isı Değiştirici OK 1. Kısmen Tıkalı 2. Çok tıkalı Değiştirilecek	
8	5	4	Kart Donanım Sürümü		
8	5	5	Kart Yazılım Sürümü		
8	5	6	Genişleme Haznesi Yükleme Durumu	0. Yeniden Yüklenecek 1. TMM	
8	6		Hata geçmişi		
8	6	0	Son 10 hata		
8	6	1	Hata Listesini Sıfırla	Sıfırlansın mı? OK=Evet, esc=Hayır	
8	7		Genel parametreler		
8	7	0	Bölge kombi genel parametresi		
8	7	1	Bölge kombi genel parametresi		
4	7	2	Bölge kombi genel parametresi		
9			KARMA PARAMETRELER		
9	0		Kullanıcı Parametreleri		

menü - ayarlar

MENÜ	ALT MENÜ	PARAMETRE	AÇIKLAMA	ARALIK	NOT
9	0	0	Eko / Konfor	0. Eko Artı 1. Eko 2. Orta 3. Konfor 4. Konfor Artı	HYB
9	0	1	PdC/Kombi manuel zorlama	0. Otomatik 1. Yalnızca Kombi 2. Yalnızca PdC	HYB
9	1		Enerji Yöneticisi İstatistikleri		
9	1	0	PdC çalışma saati (saat/10)		
9	1	1	PdC Açılış Çevrimi Sayısı (n/10)		
9	1	2	PdC Buz Çözme Çevrimi Sayısı (n/10)		
9	1	3	PdC+Kombi çalışma saati (saat/10)		
9	2		Enerji maliyetleri 1		
9	2	0	Tahmini Süre x Kombin Devre Dışı Kalması		
9	2	1	Tahmini Süre x PdC'nin Devre Dışı Kalması		
9	2	2	PdC Maksimum Ayarlanabilir Sıcaklık OFFSET		
9	2	3	HP kompresör frekans sınırı		
9	2	4	Elektrik/Gaz Maliyeti Minimum İlişkisi		
9	2	5	Elektrik/Gaz Maliyeti Maksimum İlişkisi		
9	2	6	Birincil Enerji/Elektrik Enerjisi İlişkisi		
9	2	7	Enerji Yöneticisi Mantiğı	0. Azami Tasarruf 1. Azami Ekoloji	
9	2	8	Oda sıcaklık ayarı x kombi ON		
9	3		Enerji maliyetleri 2		
9	3	0	PdC Gece Modu	ON - OFF	
9	3	1	PdC Gece Modu Başlama Saati [ss:dd]		
9	3	2	PdC Gece Modu Bitiş Saati [ss:dd]		

menü - ayarlar

MENÜ	ALT MENÜ	PARAMETRE	AÇIKLAMA	ARALIK	NOT
9	3	3	kWsaat gaz maliyeti (PCS)		
9	3	4	kWsaat elektrik maliyeti		
9	3	5	Düşük tarife kWsaat elektrik maliyeti		
9	3	6	Enerji yöneticisi genel parametresi		
9	3	7	Enerji yöneticisi genel parametresi		
9	3	8	Enerji yöneticisi genel parametresi		
9	4		PdC sıcaklıkları		
9	4	0	Dış Sıcaklık		
9	4	1	PdC giden su sıcaklığı		
9	4	2	PdC dönen su sıcaklığı		
9	4	3	PdC buharlaştırıcı sıcaklığı		
9	4	4	PdC gaz sıcaklığı		
9	4	5	PdC Kondansatör Sıcaklığı (ICT)		
9	5		PdC durumu		
9	5	0	Kompresör ölçülen frekansı		
9	5	1	Kompresörden modülasyon talebi		
9	5	2	Kombi hesaplanan modülasyonu		
9	5	3	PdC çalışma modu	0. Bekleme 1. Yok 2. Sıcak modu 3. Buz çözme	
9	5	4	ODU Kartında PdC Hatası var		
9	5	5	HYDI Kartında PdC Hatası var		
9	5	6	ODU Kartında PdC Hata Kodu		
9	5	7	HYDI Kartında PdC Hata Kodu		
9	5	8	Enerji Yöneticisi Durumu		

menü - ayarlar

MENÜ	ALT MENÜ	PARAMETRE	AÇIKLAMA	ARALIK	NOT
9	6		Enerji Yöneticisi Bilgisi		
9	6	0	PdC tarafından geçerli KWsaat maliyeti		
9	6	1	Kombi tarafından geçerli KWsaat maliyeti		
9	6	2	PdC tarafından tahmini KWsaat maliyeti		
9	6	3	Kombi tarafından tahmini KWsaat maliyeti		
9	6	4	Isıtma Giden Su Sıcaklığı		
9	6	5	Isıtma Dönüş Sıcaklığı		
9	6	6	Isıtma Pompasının Durumu	0. Kapalı 1. Açık	
9	7		HP kontrol çevrimleri		
9	7	0	PdC buz çözme modu zorlama	ON - OFF	
9	7	1	PdC kompresörü sabit frekans zorlama	ON - OFF	
9	8		Hata geçmişi		
9	8	0	Son 10 hata		
9	8	1	Hata Listesini Sıfırla	Sıfırlansın mı? OK=Evet, esc=Hayır	
9	9		Menü Sıfırlama		
9	9	0	Fabrika Ayarlarına Dönüş	Sıfırlansın mı? OK=Evet, esc=Hayır	
10			TAZE SU İSTASYONU		
10	0		Kullanıcı parametreleri		
10	0	0	Birikim Sıcaklık Ayarı		
10	1		Manuel Mod		
10	1	0	Manuel mod etkinleştirme	ON - OFF	
10	1	1	Güneş enerjisi pompası etkin	ON - OFF	
10	1	2	Vana 3 yolları etkin	ON - OFF	
10	1	3	AUX çıkış etkin	ON - OFF	

menü - ayarlar

MENÜ	ALT MENÜ	PARAMETRE	AÇIKLAMA	ARALIK	NOT
10	1	4	Karma vana kontrolü	0. OFF 1. Açık 2. Kapalı	
10	2		FWS parametreleri		
10	2	0	Hidrolik Şema	0. Tanımlı değil 1. Sıcak su geri dolaşım pompası olmadan 2. Sıcak su geri dolaşım pompasıyla	
10	2	1	Sıcak su dolaşım pompası tipi	0. Zamanlamalı 1. Alım sonrası	
10	2	2	FWS genel parametresi		
10	2	3	FWS genel parametresi		
10	2	4	FWS genel parametresi		
10	3		FWS tanılama		
10	3	0	Sıcak su çıkış sıcaklığı		
10	3	1	Sıcak su giriş sıcaklığı		
10	3	2	Isıtma Dönüş Sıcaklığı		
10	3	3	Isıtma Giden Su Sıcaklığı		
10	3	4	Sıcak su hacmi		
10	3	5	Aşağı Su Isıtıcısı Sensörü		
10	3	6	Toplam sıcak su tüketimi		
10	3	7	FWS Pompasının Toplam Açık Olduğu Süre		
11			ÇOK FONKSİYON KARTI		
11	0		Genel Ayarlar		

menü - ayarlar

MENÜ	ALT MENÜ	PARAMETRE	AÇIKLAMA	ARALIK	NOT
11	0	0	Fonksiyon seçimi	0. Tanımlı değil 1. Doğrudan 3 bölge 2. Hata bildirimi ve sıfırlama 3. Fark termostatu 4. Termostat 5. Zamanlamalı çıkış	
11	0	1	Manuel mod etkinleştirme	ON - OFF	
11	0	2	ÇIKIŞ1 kontrolü	ON - OFF	
11	0	3	ÇIKIŞ2 kontrolü	ON - OFF	
11	0	4	ÇIKIŞ3 kontrolü	ON - OFF	
11	1		Test		
11	1	0	GİRİŞ1 sıcaklığı		
11	1	1	GİRİŞ2 sıcaklığı		
11	1	2	GİRİŞ3 sıcaklığı		
11	1	3	ÇIKIŞ1 durumu		
11	1	4	ÇIKIŞ2 durumu		
11	1	5	ÇIKIŞ3 durumu		
11	2		Fark termostati		
11	2	0	Termostat açılış farkı		
11	2	1	Termostat kapanış farkı		
11	2	2	GİRİŞ1 azami sıcaklığı		
11	2	3	GİRİŞ2 azami sıcaklığı		
11	2	4	GİRİŞ1 asgari sıcaklığı		
11	3		Termostat		
11	3	0	Termostat ayarlı sıcaklığı		
11	3	1	Termostat histerezi		
11	4		Genel parametreler		

menü - ayarlar

MENÜ	ALT MENÜ	PARAMETRE	AÇIKLAMA	ARALIK	NOT
10	4	0	Çokfonksiyonlu genel parametresi		
10	4	1	Çokfonksiyonlu genel parametresi		
10	4	2	Çokfonksiyonlu genel parametresi		
10	4	3	Çokfonksiyonlu genel parametresi		
10	4	4	Çokfonksiyonlu genel parametresi		
10	4	5	Çokfonksiyonlu genel parametresi		
10	4	6	Çokfonksiyonlu genel parametresi		
14			BÖLGE 4 PARAMETRELERİ		
14	0		Sıcaklık Ayarı		
14	0	0	Gündüz Sıcaklığı		
14	0	1	Gece Sıcaklığı		
14	0	2	Z4 ayar sıcaklığı		
14	1		Genel parametreler		
14	1	0	Bölge genel parametresi		
14	1	1	Bölge genel parametresi		
14	2		Bölge 4 Ayarı		
14	2	0	Bölge 4 Sıcaklık Aralığı	0. Düşük Sıcaklık 1. Yüksek Sıcaklık	
14	2	1	Isı düzenleme tipi seçimi	0. Sabit giden su sıcaklığı 1. ON/OFF Aygıtları 2. Yalnızca Ortam Sensörü 3. Yalnızca Dış Mekan Sensörü 4. Oda Sensörü + Dış Mekan Sensörü	
14	2	2	Isı Düzenlemesi Eğrisi		
14	2	3	Paralel Kaydırma		
14	2	4	Oransal Ortam Etkisi		
14	2	5	Azami Sıcaklık		

menü - ayarlar

MENÜ	ALT MENÜ	PARAMETRE	AÇIKLAMA	ARALIK	NOT
14	2	6	Asgari Sıcaklık		
14	2	7	Isıtma Devresi Tipi	Hızlı Termosifonlar Orta Termosifonlar Yavaş Termosifonlar Hızlı Zemin Tesisatı Orta Zemin Tesisatı Yavaş Zemin Tesisatı Yalnızca Oransal Oda Kontrolü	
14	2	8	Oda sensöründe maksimum integral eylemi		
14	3		Bölge 4 Tanılama		
14	3	0	Oda Sıcaklığı		
14	3	1	Oda Sıcaklık Ayarı		
14	3	2	Giden su sıcaklığı		
14	3	3	Dönen su sıcaklığı		
14	3	4	Z 4 Isı Talebi Durumu	ON - OFF	
14	3	5	Pompa durumu	ON - OFF	
14	4		Bölge 4 Aygıtları		
14	4	0	Bölge pompa modülasyonu	0. Sabit hız 1. DeltaT'de Modülasyon 2. Basınçta modülasyon	
14	4	1	Modülasyon için DeltaT hedefi		
14	4	2	Pompa sabit hızı		
15			BÖLGE 5 PARAMETRELERİ		
15	0		Sıcaklık Ayarı		
15	0	0	Gündüz Sıcaklığı		
15	0	1	Gece Sıcaklığı		
15	0	2	Z5 ayar sıcaklığı		
15	0	3	Bölge antifriz sıcaklığı		

menü - ayarlar

MENÜ	ALT MENÜ	PARAMETRE	AÇIKLAMA	ARALIK	NOT
15	1		Genel parametreler		
15	1	0	Bölge genel parametresi		
15	1	1	Bölge genel parametresi		
15	2		Bölge 5 Ayarı		
15	2	0	Bölge 5 Sıcaklık Aralığı	0. Düşük Sıcaklık 1. Yüksek Sıcaklık	
15	2	1	Isı düzenleme tipi seçimi	0. Sabit giden su sıcaklığı 1. ON/OFF Aygıtları 2. Yalnızca Ortam Sensörü 3. Yalnızca Dış Mekan Sensörü 4. Oda Sensörü + Dış Mekan Sensörü	
15	2	2	Isı Düzenlemesi Eğrisi		
15	2	3	Paralel Kaydırma		
15	2	4	Oransal Ortam Etkisi		
15	2	5	Azami Sıcaklık		
15	2	6	Asgari Sıcaklık		
15	2	7	Isıtma Devresi Tipi	Hızlı Termosifonlar Orta Termosifonlar Yavaş Termosifonlar Hızlı Zemin Tesisatı Orta Zemin Tesisatı Yavaş Zemin Tesisatı Yalnızca Oransal Oda Kontrolü	
15	2	8	Oda sensöründe maksimum integral eylemi		
15	3		Bölge 5 Tanılama		
15	3	0	Oda Sıcaklığı		
15	3	1	Oda Sıcaklık Ayarı		
15	3	2	Giden su sıcaklığı		
15	3	3	Dönen su sıcaklığı		

menü - ayarlar

MENÜ	ALT MENÜ	PARAMETRE	AÇIKLAMA	ARALIK	NOT
15	3	4	Z5 ısı talebi durumu	ON - OFF	
15	3	5	Pompa durumu	ON - OFF	
15	4		Bölge5 Aygıtları		
15	4	0	Bölge pompa modülasyonu	0. Sabit hız 1. DeltaT'de Modülasyon 2. Basınçta modülasyon	
15	4	1	Modülasyon için DeltaT hedefi		
15	4	2	Pompa sabit hızı		
16			BÖLGE 6 PARAMETRELERİ		
16	0		Sıcaklık Ayarı		
16	0	0	Gündüz Sıcaklığı		
16	0	1	Gece Sıcaklığı		
16	0	2	Z 6 ayar sıcaklığı		
16	0	3	Bölge antifriz sıcaklığı		
16	1		Genel parametreler		
16	1	0	Bölge genel parametresi		
16	1	1	Bölge genel parametresi		
16	1	2	Bölge genel parametresi		
16	2		Bölge 6 Ayarı		
16	2	0	Bölge 6 Sıcaklık Aralığı	0. Düşük Sıcaklık 1. Yüksek Sıcaklık	
16	2	1	Isı düzenleme tipi seçimi	0. Sabit giden su sıcaklığı 1. ON/OFF Aygıtları 2. Yalnızca Ortam Sensörü 3. Yalnızca Dış Mekan Sensörü 4. Ortam Sensörü + Dış Mekan Sensörü	
16	2	2	Isı Düzenlemesi Eğrisi		
16	2	3	Paralel Kaydırma		

menü - ayarlar

MENÜ	ALT MENÜ	PARAMETRE	AÇIKLAMA	ARALIK	NOT
16	2	4	Oransal Ortam Etkisi		
16	2	5	Azami Sıcaklık		
16	2	6	Asgari Sıcaklık		
16	2	7	Isıtma Devresi Tipi	Hızlı Termosifonlar Orta Termosifonlar Yavaş Termosifonlar Hızlı Zemin Tesisatı Orta Zemin Tesisatı Yavaş Zemin Tesisatı Yalnızca Oransal Oda Kontrolü	
16	2	8	Oda sensöründe maksimum integral eylemi		
16	3		Bölge 6 Tanılama		
16	3	0	Oda Sıcaklığı		
16	3	1	Oda Sıcaklık Ayarı		
16	3	2	Giden su sıcaklığı		
16	3	3	Dönen su sıcaklığı		
16	3	4	Z3 Isı Talebi Durumu	ON - OFF	
16	3	5	Pompa durumu	ON - OFF	
16	4		Bölge 6 Aygıtları		
16	4	0	Bölge pompa modülasyonu	0. Sabit hız 1. DeltaT'de Modülasyon 2. Basınçta modülasyon	
16	4	1	Modülasyon için DeltaT hedefi		
16	4	2	Pompa sabit hızı		

hata kodları tablosu

HATA	AÇIKLAMA
1 01	Aşırı sıcaklık
1 02	Basınç Sensörü Hatası
1 03	Dolaşım Yetersiz
1 04	
1 05	
1 06	
1 07	
1 08	Tesisatı Doldur
1 11	Doldurma Tuşuna Bas
1 09	Su Yüksek Basıncı
1 10	Isıtma Sensörü Arızalı
1 12	Dönüş Sensörü Arızalı
1 14	Dış Sonda Defolu
1 16	Yer termostatı Açık
1 18	Birincil Sensör Sorunu
1 20	Kombi hatası
1 21	
1 22	
1 23	
1 P1	Dolaşım Yetersiz
1 P2	
1 P3	
1 P4	Tesisatı Doldur
1 P4	Doldurma Tuşuna Bas
1 P5	Doldurma Eksik
1 P6	Doldurma Eksik
1 P7	Doldurma çok oldu
1 P8	Doldurma çok oldu
2 01	Sıcak Su Sondası Kusurlu
2 02	Bir. Alçak Sondası Defolu
2 03	Birikim Sondası Kusurlu
2 04	Güneş Kolektörü Sondası Kusurlu
2 05	Sıcak Su Giriş Sondası Kusurlu

HATA	AÇIKLAMA
2 07	Güneş kolektörü maks. sıcaklığı
2 08	Güneş kolektörü Antifrizi
2 09	Yığın aşırı sıcaklığı
2 10	Üst birikim sondası kusurlu
2 11	Güneş enerjisi ısıtma dönüş sondası kusurlu
2 12	Kolektör giriş sensörü kusurlu
2 13	Kolektör çıkış sensörü kusurlu
2 14	Güneş enerjisi hidrolik şeması tanımlanmadı
2 15	Güneş enerjisi basınç sensörü hatası
2 16	Güneş enerjisi tesisatını doldur
2 17	Anot hatası
2 P1	Güneş enerjisi tesisatını doldur
2 P2	Lejyoner hastalığı önleme tamamlanmadı
2 40	Güneş enerjisi hatası
2 41	Güneş enerjisi hatası
2 50	Hidrolik şema tanımlanmadı
2 51	FWS sıcak su çıkış sondası kusurlu
2 52	FWS ısıtma giriş sondası kusurlu
2 53	FWS ısıtma çıkış sondası kusurlu
2 54	FWS sıcak su giriş sondası kusurlu
2 70	FWS hatası
2 71	FWS hatası
3 01	Display EEPR err
3 02	GP-GIU comm err
3 03	Kart hatası
3 04	Troppi sblocchi
3 05	Kart hatası
3 06	Kart hatası
3 07	Kart hatası
3 P9	Programlı Bakım Teknik Servisi Çağır

hata kodları tablosu

HATA	AÇIKLAMA
3 08	ATM konfigürasyon hatası
3 09	Gaz rölesi hatası
3 11	Kombi hatası
3 12	Kombi hatası
4 01	Mdm-Bus İlet hatası
4 02	GPRS mdm hatası
4 03	Sim Card error
4 04	Mdm-PCB Com err
4 05	Mdm In1 error
4 06	Mdm In2 error
4 11	Z1 Oda Sensörü kullanılamaz
4 12	Z2 Oda Sensörü kullanılamaz
4 13	Z3 Oda Sensörü kullanılamaz
4 14	Z4 Oda Sensörü kullanılamaz
4 15	Z5 Oda Sensörü kullanılamaz
4 16	Z6 Oda Sensörü kullanılamaz
4 20	Bus beslemesi aşırı yüklendi (*)
4 21	Kombi hatası
4 22	Kombi hatası
5 01	Ateş Yok
5 02	Gazsız ateş
5 04	Alev kopması
5 P1	1 Açılış Başarısız
5 P2	2 Açılış Başarısız
5 P3	Alev kopması
5 P4	Alev kopması
5 10	Kombi hatası
5 11	
6 01	Duman tahliyesinde anormallik
6 02	
6 04	Fan yavaş dönüşleri
6 05	Duman Sensörü Kusurlu
6 07	Bas ON Fan OFF

HATA	AÇIKLAMA
6 08	Bas OFF Fan ON
6 09	Duman aşırı sıcaklığı
6 10	Isı Değiştirici Sondası Açık
6 12	Fan hatası
6 P1	Duman Basınç Gecikmesi
6 P2	Duman Basınç Açılması
6 P4	Fan yavaş dönüşleri
6 20	Kombi hatası
6 21	Kombi hatası
7 01	Z1 Gidiş Suyu Sondası Kusurlu
7 02	Z2 Gidiş Suyu Sondası Kusurlu
7 03	Z3 Gidiş Suyu Sondası Kusurlu
7 04	Z4 Gidiş Suyu Sondası Kusurlu
7 05	Z5 Gidiş Suyu Sondası Kusurlu
7 06	Z6 Gidiş Suyu Sondası Kusurlu
7 11	Z1 Dönüş Sondası Kusurlu
7 12	Z2 Dönüş Sondası Kusurlu
7 13	Z3 Dönüş Sondası Kusurlu
7 14	Z4 Dönüş Sondası Kusurlu
7 15	Z5 Dönüş Sondası Kusurlu
7 16	Z6 Dönüş Sondası Kusurlu
7 22	Bölge2'de sıcaklık aşımı
7 23	Bölge3'te sıcaklık aşımı
7 25	Bölge5'te sıcaklık aşımı
7 26	Bölge6'da sıcaklık aşımı
7 50	Hidrolik şema tanımlanmadı
7 51	Bölgelerde hata
7 52	
9 01	BUS iletişim hatası Enerji Yöneticisi
9 02	Separatör Giden Su Sondası Kusurlu
9 03	Separatör Dönüş Sondası Kusurlu
9 04	PdC Tip 1 Bloke

hata kodları tablosu

HATA	AÇIKLAMA
9 05	PdC Buharlaştırıcı sensörü hatası
9 06	PdC Gaz sensörü hatası
9 07	PdC HST sensörü hatası
9 08	PdC Dış sıcaklık sensörü hatası
9 09	PdC OMT sensörü hatası
9 10	HYDI ile iletişim yok
9 11	PdC basınç sensörü kusurlu (CA)
9 12	PdC basınç sensörü kusurlu (CC)
9 13	PdC giden su sensörü kusurlu (CA)
9 14	PdC giden su sensörü kusurlu (CC)
9 15	PdC Kondansatör Sensörü kusurlu
9 16	PdC HYDI-ODU iletişim hatası
9 17	PdC Dönüş Sensörü kusurlu
9 18	PdC Tip 2 Bloke
9 19	PdC yeniden başlamayı bekliyor
9 20	Separatör Sondaları Hatası (Gid+Dön)
9 21	Elektrik/Gaz maliyet ilişkisi hatası
9 22	PdC bloke
9 23	Isıtma Devresi Basınç Hatası
9 24	HP ile iletişim hatası
9 25	Kombi yok
9 30	Enerji Yöneticisi hatası
9 31	Enerji Yöneticisi hatası

Çalışma sıfırlama

Sistem arayüzü bloke olursa, durma tipiyle ve nedeniyle ilgili bir hata kodu görüntülenir. Normal çalışma durumuna geri dönmek için ekranda verilen talimatları izleyin; hata devam ederse yetkili Teknik Servis Merkezine başvurmanız tavsiye edilir.

(*) BUS beslemesi aşırı yüklenme

Sistemde üç veya daha fazla aygıt kurulu olduğunda BUS beslemesi aşırı yüklenme hatasıyla karşılaşabilirsiniz. BUS ağına aşırı besleme yapan aygıtlar şunlardır:

- Çok Bölge Modülü
- Güneş enerjisi pompa grubu
- Anında sıhhi sıcak su üretme modülü

BUS beslemesinin aşırı yüklenmesi riskinin önüne geçmek için sisteme bağlı cihazlarda bulunan elektronik kartlardan birinin (kombi dışında) mikro anahtarını 1 şekilde gösterildiği gibi OFF konumuna getirin.

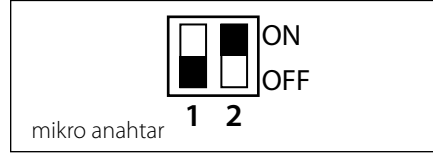

общие сведения	61
правила безопасности	62
технические характеристики	63
описание изделия	64
структура меню	66
настройки дисплея	68
режимы колонки	70
настройка температуры помещения	71
настройка температуры горячей воды отопления	72
почасовое программирование отопления	73
работа в ручном режиме отопления	76
настройка температуры бытовой горячей воды	77
почасовое программирование бытовой горячей воды	78
специальные режимы	79
гелиоэнергетик и бойлер (если имеются)	80

технический раздел

монтаж	81
структура меню технического раздела	83
настройка зоны	84
меню конфигурации с инструкциями	85
терморегуляция	87
таблица меню	89
таблица кодов сбоя	115

общие сведения

Интерфейс системы SENSYS обеспечивает связь с колонкой из любого помещения вашего дома. Таким образом вы можете установить колонку в наиболее удобном для вас месте и управлять ею на расстоянии.

Интерфейс системы SENSYS просто и эффективно управляет терморегуляцией помещений и нагревом БГВ.

Предоставляет первую помощь в случае неисправности колонки, показывая тип неисправности и рекомендуемые способы ее устранения или же рекомендуя обратиться в Сервис.

Данные инструкции являются неотъемлемой и основной частью изделия.

Внимательно ознакомьтесь с инструкциями и предупреждениями, содержащимися в настоящей брошюре, так как в них приводятся важные сведения об эксплуатации и тех. обслуживании изделия.

Монтаж, техническое обслуживание изделия и любые другие операции должны осуществляться квалифицированным персоналом, обладающим знаниями в соответствии с действующими нормативами и инструкциями производителя.

В случае неисправности и/или аномалий выключите изделие и не пытайтесь починить его самостоятельно, а вызовите квалифицированного техника.

Возможный ремонт с использованием исключительно оригинальных запасных частей должен выполняться только квалифицированными техниками. Несоблюдение приведенных выше инструкций компрометирует безопасную работу изделия и снимает с производителя всякую ответственность.

Перед чисткой наружных комплектующих необходимо обесточьте изделие.

правила безопасности

УСЛОВНЫЕ ОБОЗНАЧЕНИЯ:

- △ Несоблюдение этого предупреждения может привести к несчастным случаям, в определенных ситуациях даже смертельным.
- △ Несоблюдение этого предупреждения может привести к повреждениям, в определенных ситуациях даже серьезным, имущества, домашних растений и нанести ущерб домашним животным.

Не производите никаких действий, для которых требуется демонтировать устройство.

- △ Повреждение устройства.

Не поднимайтесь на стулья, табуретки, лестницы или нестабильные приспособления для чистки устройства.

- △△ Падение или защемление (раскладные лестницы).

Для чистки устройства не используйте растворители, агрессивные моющие средства или инсектициды.

- △ Повреждение пластмассовых или покрашенных деталей.

Не используйте устройства в целях, отличных от его использования для нормальных бытовых нужд.

- △ Повреждение устройства из-за его перегрузки.
Повреждение предметов из-за неправильного обращения.

Не допускайте к использованию устройства детей или неопытных лиц.

- △ Повреждение устройства по причине его неправильного использования.

ВНИМАНИЕ!

Изделие не предназначено для эксплуатации лицами (включая детей) с ограниченными физическими, сенсорными или умственными способностями, или же не имеющими опыта или знаний, если только эксплуатация изделия такими лицами не производится под наблюдением лиц, ответственных за их безопасность, или после их обучения правилам пользования изделием.

Не разрешайте детям играть с машиной.

**ДАННОЕ ИЗДЕЛИЕ
СООТВЕТСТВУЕТ
ДИРЕКТИВЕ EU 2002/96/EC**



Символ "перечеркнутая корзинка" на изделии означает, что по окончании срока службы изделие нельзя выбрасывать с обычным мусором, оно должно быть сдано в центр раздельной утилизации электрических и электронных приборов или в магазин в случае приобретения нового аналогичного изделия.

Пользователь несет ответственность за сдачу изделия по окончании его срока службы в надлежащую организацию по утилизации. Надлежащий раздельный сбор мусора для последующей отправки старого изделия на экологически совместимую переработку и утилизацию способствует охране экологии и здоровья, а также позволяет рекуперировать материалы, из которых состоит изделие. За более подробной информацией касательно имеющихся систем утилизации обращайтесь в местную службу утилизации или в магазин, в котором было приобретено изделие.

технические характеристики

Технические данные	
Электропитание	BUS BridgeNet®
Поглощение электроэнергии	макс. < 0,5 Вт
Рабочая температура	-10 ÷ 60°C
Температура складирования	-20 ÷ 70°C
Длина и сечение провода bus ПРИМЕЧАНИЕ: ПРИ СОЕДИНЕНИИ ДАТЧИКА ПОМЕЩЕНИЯ С КОЛОНКОЙ ВО ИЗБЕЖАНИЕ ПОМЕХ ИСПОЛЬЗУЙТЕ ЭКРАНИРОВАННЫЙ КАБЕЛЬ ИЛИ ДВОЙНОЙ ТЕЛЕФОННЫЙ ПРОВОД.	макс. 50 м - мин. 0,5 мм ²
Буферная память	2 часа
Соответствие нормативам LVD 2006/95/EC EMC 2004/108/EC	CE
Электромагнитные помехи	EN 60730-1
Электромагнитное излучение	EN 60730-1
соответствие нормативу	EN 60730-1
Температурный датчик	NTC 5 k 1%
Класс разрешения	0,1°C

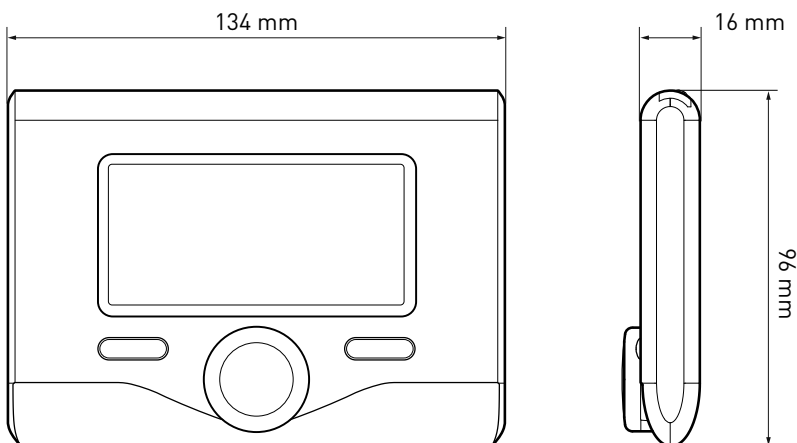





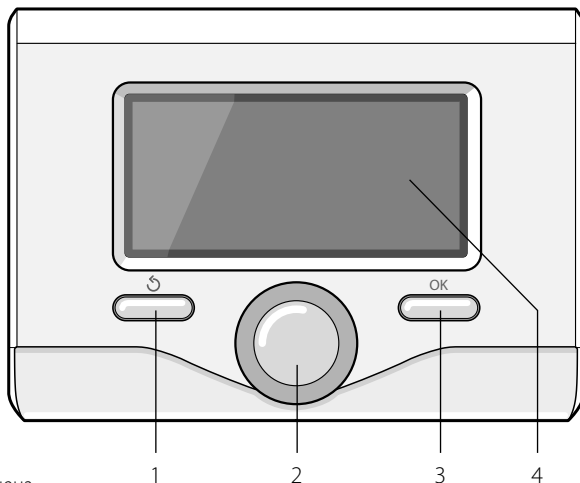

Кнопки и Дисплей:

1. кнопка назад  (предыдущая страница)
2. регулятор
3. кнопка **OK** (подтверждение операции или переход к главному меню)
4. ДИСПЛЕЙ























**Символы на дисплее:**

-  Лето
-  Зима
-  OFF колонка выключена
-  Почасовое программирование
-  Ручной режим
-  Индикатор наличия пламени
-  Требуемая температура помещения
-  Фактическая температура помещения
-  Требуемая температура помещения временное изменение температуры
-  Внешняя температура
-  Режим АВТО активирован
-  Режим ОТПУСК активирован
-  Отопление активировано
-  БГВ активировано
-  Сигнализация сбоя
-  Режим комфорт активирован
-  (1,3 бар) Давление в системе

описание изделия

- () Наличие пламени
- () Гелиоэнергетическая система активирована (если имеется)
- () Полное меню:
- () Настройки отопления
- () Настройки горячей воды
- () Характеристики системы
- () Опции экрана

Символы, показываемые, только если установлена гелиоэнергетическая система:

- () Колонка
- (ON ) Колонка в режиме
- () Радиальное отопление
- () Бойлер с одним змеевиком
- () Бойлер с двойным змеевиком
- () Бойлер с внутренним электронагревателем
- () Коллектор гелиоэнергетической системы
- () Циркуляционный насос
- () Теплообменник
- () Распределительный клапан
- ( S1) Датчик коллектора
- ( S2) Нижний датчик бойлера
- ( S3) Верхний датчик бойлера
- ( S4) Термостат радиального отопления
- () Перегрев бойлера
- () Перегрев коллектора
- () Функция против разморозания
- () Бактерицидная функция анти-Legionella premophilia
- () Функция вторичного охлаждения
- () Визуализация цифрового дисплея
- () Визуализация аналогового дисплея
- () Настраиваемое устройство

Первое включение

При первом подсоединении интерфейса системы SENSYS к колонке делается запрос выбора некоторых базовых настроек.

В первую очередь необходимо выбрать язык интерфейса пользователя.

Поверните регулятор и выберите нужный язык, нажмите кнопку ОК для подтверждения. Затем выставите дату и время. Поверните регулятор для выбора, нажмите кнопку ОК для подтверждения выбора, поверните регулятор для настройки значения. Нажмите кнопку ОК для подтверждения. Сохраните настройки кнопкой ОК.

Нажмите кнопку ОК для входа в Меню. При помощи центрального регулятора просмотрите перечень меню и выбор параметров, нажмите кнопку ОК для подтверждения.

ВНИМАНИЕ

Некоторые параметры защищены кодом доступа (код безопасности), предохраняющим рабочие параметры колонки от неуполномоченного изменения.

структура меню пользователя

Функции устройства разделены на три уровня в зависимости от их значения и частоты использования.

- 1 Основная страница
- 2 Меню базовых настроек
- 3 Полное меню

Основная страница

В этом меню можно посмотреть состояние системы и настроить требуемую температуру помещения при помощи регулятора.

Меню базовых настроек

В этом меню открывается доступ к основным функциям: выбор режима: запрограммированный или ручной и рабочего режима (летний/зимний/выкл.)

Полное меню

В этом меню открывается доступ ко всем основным параметрам системы и к настройкам / изменению почасового программирования отопления.

ГЛАВНАЯ СТРАНИЦА

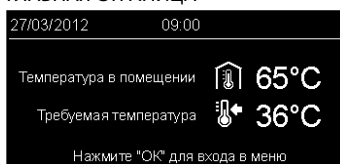

МЕНЮ БАЗОВЫХ НАСТРОЕК

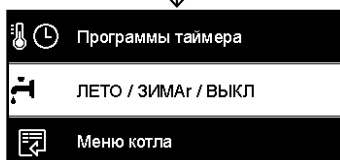
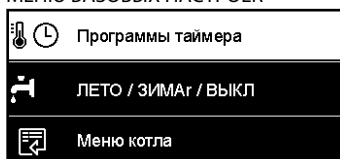

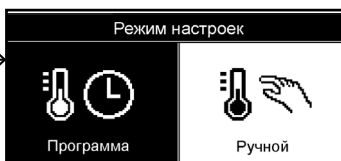

ПОЛНОЕ МЕНЮ

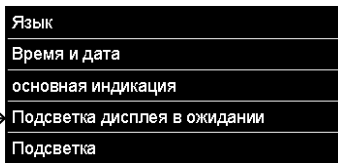
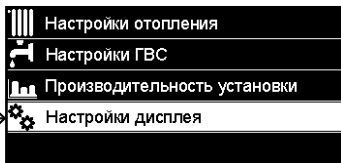
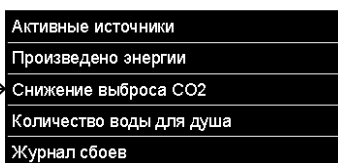
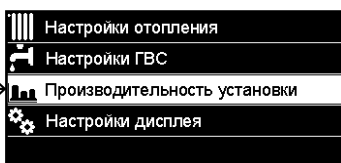
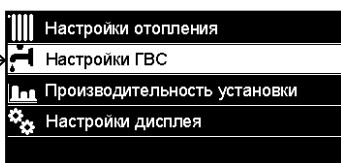
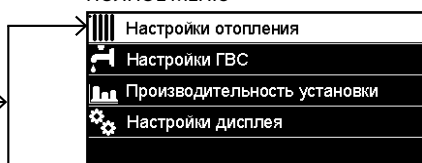

настройки дисплея

Главная страница дистанционного управления может быть персонализирована. На главной странице можно проверить время, дату и режим работы колонки, заданную температуру или фактическую, отмеченную интерфейсом системы, почасовое программирование, активированные источники энергии (если имеются) и экономию выделения CO₂.

Для доступа к настройкам дисплея нажмите кнопку ОК.

Поверните регулятор и выберите:

- **Полное меню**

Нажмите кнопку ОК.

Поверните регулятор и выберите:

- **Настройки экрана**

Нажмите кнопку ОК.

В меню **“Настройки экрана”** можно выбрать следующие параметры:

- **Язык**

Нажмите кнопку ОК.

Поверните регулятор и выберите нужный язык.

Нажмите кнопку ОК для подтверждения выбора и нажмите кнопку назад “↶” для возврата к предыдущей странице.

Поверните регулятор и выберите

- **Дата и время**

Нажмите кнопку ОК.

При помощи регулятора выберите день, нажмите кнопку ОК, поверните регулятор для выбора точной даты, нажмите кнопку ОК для подтверждения и перейдите к выбору месяца, затем года, всегда подтверждая настройку кнопкой ОК.

При помощи регулятора выберите время, нажмите кнопку ОК, поверните регулятор для выставления точного времени, нажмите кнопку ОК для подтверждения и перейдите к выбору и выставлению минут.



Базовая визуализация



Установка даты и времени

настройки дисплея

Нажмите кнопку ОК для подтверждения. При помощи регулятора выберите декретное время, нажмите кнопку ОК, выберите автоматический или ручной, нажмите кнопку ОК.

Нажмите кнопку ОК для подтверждения выбора и нажмите кнопку назад "↶" для возврата к предыдущей странице.

Поверните регулятор и выберите:

- Начальная страница

при настройке начальной страницы можно выбрать данные, выводимые на экран. Выбрав "Персонализируемую" визуализацию, можно выбрать все нужные данные. В качестве альтернативы можно выбрать одну из готовых визуализаций:

Базовая

Активированные источники энергии

Экономия CO₂

Базовая колонка

Полная колонка

Гелиоэнергетическая система (если имеется)

Зоны (если имеется)

FWS (если имеется)

Нажмите кнопку ОК для подтверждения выбора. Нажмите кнопку назад "↶" для возврата к предыдущей странице.

Поверните регулятор и выберите:

- Яркость в режиме энергосбережения

настройте регулятором яркость дисплея в режиме энергосбережения.

Нажмите кнопку ОК для подтверждения.

Поверните регулятор и выберите:

- Синхронизация по времени подсветки

задайте регулятором время подсветки дисплея после последнего использования интерфейса системы, когда дисплей не используется в течение определенного времени.

Нажмите кнопку ОК для подтверждения.

Поверните регулятор и выберите:

- Синхронизация по времени начальной страницы:

регулятором задайте время ожидания визуализации главной страницы.

Нажмите кнопку ОК для подтверждения.

Нажмите кнопку назад "↶" для возврата к предыдущей странице.

рабочий режим колонки

Для выбора рабочего режима колонки нажмите кнопку ОК.

На дисплее показывается:

- Запрограммированный/Ручной
- Летний / Зимний / Выкл.
- Полное меню

Поверните регулятор и выберите:

- **Летний / Зимний / Выкл.**

Нажмите кнопку ОК.

Поверните регулятор и выберите:

- (☀️) **ЛЕТНИЙ**
нагрев бытовой горячей воды, исключение отопления.
- (❄️) **ЗИМНИЙ**
нагрев бытовой горячей воды и отопление.
- (🔌) **ВЫКЛ.**
колонка выключена, режим против замерзания включен. При включенном режиме против замерзания на дисплее показывается символ:
“❄️”. Этот режим является защитой от замерзания трубопроводов.

Нажмите кнопку ОК для подтверждения.

Вновь нажмите кнопку ОК для возврата к предыдущей визуализации.

Поверните регулятор и выберите:

- **Запрограммированный/Ручной**

Нажмите кнопку ОК.

Поверните регулятор и выберите:

- (🌡️🕒) **ПРОГРАММАТО**
колонка будет работать согласно заданной почасовой программе.
- (🌡️👉) **РУЧНОЙ**
колонка будет работать в ручном режиме.

Нажмите кнопку ОК для подтверждения.

Вновь нажмите кнопку ОК для возврата к предыдущей визуализации.



Выбор зимнего режима



Выбор ручного режима

настройка температуры помещения

(Запрограммированный/Ручной) См. параграф "рабочие режимы колонки".

Регуляция температуры помещения в ручном режиме

Поверните рукоятку для настройки нужного значения температуры помещения. На дисплее показывается заданное значение.

Нажмите кнопку ОК для подтверждения.

На дисплей возвращается предыдущее изображение.

Регуляция температуры помещения в режиме почасового программирования

Пока действует режим почасового программирования можно временно изменить заданную температуру помещения.

Поверните рукоятку и задайте нужное значение температуры помещения. Нажмите кнопку ОК.

На дисплее показывается заданная температура и время, в течение которого требуется держать действующим изменение.

Поверните рукоятку для настройки времени окончания действия изменения, нажмите кнопку ОК для подтверждения.

На дисплее показывается символ "🏠⌚" напротив нужного значения температуры, действующего в течение действия изменения.

Нажмите кнопку "назад" "↶" для выхода из режима настройки без сохранения изменения.

Интерфейс системы SENSYS сохранит значение температуры вплоть до истечения заданного времени, после чего вернется к ранее заданному значению температуры помещения.



Изменение температуры помещения



Изменение температуры помещения в режиме почасового программирования

настройка температуры горячей воды отопления

Для доступа к настройкам отопления нажмите кнопку ОК.

Поверните регулятор и выберите:

- **Полное меню**

Нажмите кнопку ОК.

Поверните регулятор и выберите:

- **Настройки отопления**

Нажмите кнопку ОК.

Для настройки температуры подачи поверните регулятор и выберите:

- **Заданная температура отопления**

Нажмите кнопку ОК.

На дисплее показывается:

- **Заданная Т в Зоне 1**

- **Заданная Т в Зоне 2**

- **Заданная Т в Зоне 3**

Поверните регулятор и выберите:

- **Заданная Т в Зоне 1**

Нажмите кнопку ОК.

Поверните регулятор и задайте температуру подачи выбранной зоны.

Нажмите кнопку ОК для подтверждения.

Повторите вышеописанную операцию для настройки температуры подачи в других зонах, если они имеются.

Нажмите два раза кнопку назад "↶".

Для доступа к настройкам бытовой горячей воды нажмите кнопку ОК.

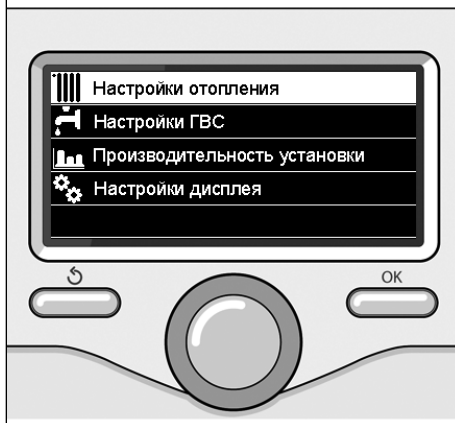

Выбор Настройки отопления



Изменение температуры горячей воды отопления

почасовое программирование отопления

Почасовое программирование позволяет колонке обогревать помещение согласно Вашим нуждам.

Для настройки почасового программирования отопления нажмите кнопку ОК. Поверните регулятор и выберите-

Полное меню

Нажмите кнопку ОК.

Поверните регулятор и выберите:

- **Настройки отопления**

Нажмите кнопку ОК.

На дисплее показывается:

- **Заданная температура отопления**
- **Почасовое программирование**
- **Режим "отпуск"**
- **Автоматический режим**

Поверните регулятор и выберите:

- **Почасовое программирование**

Нажмите кнопку ОК.

На дисплее показывается:

- **Свободное программирование**
- **Программирования с инструкциями**
- **Программы, заданные на фабрике**
- **Программирование/ручной**

Поверните регулятор и выберите:

- **СВОБОДНОЕ ПРОГРАММИРОВАНИЕ**

Нажмите кнопку ОК.

На дисплее показывается:

- Все зоны
- Зона 1
- Зона 2
- Зона 3

Поверните рукоятку и выберите зону, для которой требуется выполнить почасовое программирование:

Нажмите кнопку ОК.

Поверните регулятор и выберите:

- **Задать Комфорт T**

Нажмите кнопку ОК.

Поверните регулятор и измените значение температуры помещения на период комфорт (на дисплее мигает значение температуры).

Нажмите кнопку ОК для подтверждения.

Поверните регулятор и выберите

- **Задайте Пониженную T**

Нажмите кнопку ОК.

Поверните регулятор и измените значение температуры помещения на период пониженной температуры (на дисплее мигает значение температуры).

Нажмите кнопку ОК для подтверждения.

Поверните регулятор и выберите

- **Программирование**

Нажмите кнопку ОК.

Поверните регулятор и выберите день или дни недели, которые требуется запрограммировать.

При каждом выборе дня нажимайте кнопку ОК для подтверждения.

На дисплее показываются выбранные дни для программирования с рамкой.

Поверните регулятор и выберите "сохранить". Нажмите кнопку ОК, поверните рукоятку и задайте начало периода отопления, соответствующего мигающему значению. Нажмите кнопку ОК для подтверждения.

Нажмите кнопку ОК и поверните рукоятку для настройки времени окончания периода комфорт.

При необходимости добавить новые периоды поверните рукоятку и выберите Добавить период, нажмите кнопку ОК.

Повторите вышеописанную процедуру для настройки начала и окончания добавленного периода комфорт.

По завершении программирования поверните рукоятку и выберите Сохранить.

Нажмите кнопку ОК для подтверждения.

Поверните регулятор и выберите:

почасовое программирование отопления

- Оставшиеся дни

при наличии еще незапрограммированных дней и повторите вышеописанные операции

Поверните регулятор и выберите:

- Изменение

для изменения возможных ранее запрограммированных периодов

Поверните регулятор и выберите:

- Выход

для выхода из режима почасового программирования.

Нажмите кнопку ОК для подтверждения.

На дисплей возвращается предыдущее изображение. Нажмите кнопку назад "↶" для возврата к визуализации главной страницы.

Для облегчения операций почасового программирования конфигурация может быть выполнена посредством:

- Программирования с инструкциями
- Программ, заданных на фабрике

Поверните регулятор и выберите:

- ПРОГРАММИРОВАНИЕ С ИНСТРУКЦИЯМИ

Нажмите кнопку ОК.

Поверните рукоятку и выберите зону, для которой требуется выполнить почасовое программирование.

Нажмите кнопку ОК.

Поверните регулятор и выберите:

- Программирование

Нажмите кнопку ОК.

Затем следуйте поэтапно инструкциям, которые поочередно показываются на дисплее.

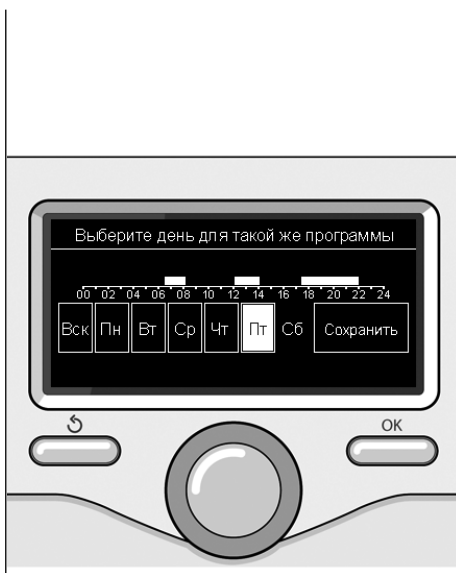

Выбор дней
почасовое программирование отопления



Настройка периода комфорт
почасовое программирование отопления

- ПРОГРАММЫ, ЗАДАННЫЕ НА ФАБРИКЕ

Нажмите кнопку ОК.

Поверните рукоятку и выберите зону, для которой требуется выполнить почасовое программирование.

Нажмите кнопку ОК.

Поверните регулятор и выберите

- Программирование

Нажмите кнопку ОК.

Поверните регулятор и выберите из:

- Семейная программа
- Программа без обеда
- Полуденная программа
- Всегда включено

Нажмите кнопку ОК для подтверждения.

Поверните рукоятку для просмотра дней и времени начала и завершения программы отопления.

Поверните рукоятку и выберите "сохранить", нажмите кнопку ОК.

Нажмите кнопку "назад" "↶" для возврата к предыдущей визуализации.

- ЗАПРОГРАММИРОВАННЫЙ/РУЧНОЙ

(этот режим позволяет выбрать управление отоплением зон запрограммированное или ручное)

Нажмите кнопку ОК.

Поверните рукоятку и выберите зона, для которой выполняется настройка. Выберите режим почасового программирования или ручной.

Нажмите кнопку ОК.

Нажмите кнопку "назад" "↶" для возврата к предыдущей визуализации.

Для настройки температуры помещения достаточно повернуть рукоятку.

В зависимости от рабочего режима колонки

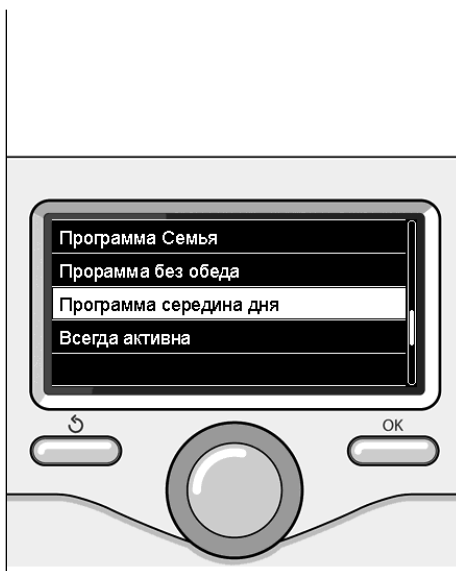

Выбор полуденной программы

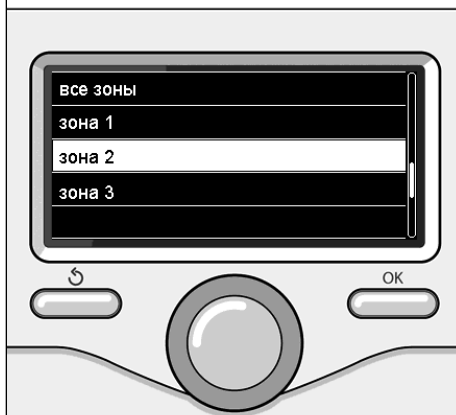

Выбор рабочего режима зоны 2

работа в ручном режиме отопления

Ручной режим отключает почасовое программирование отопления.

Ручной режим позволяет поддерживать отопление в непрерывном режиме.

Для выбора работы колонки в ручном режиме нажмите кнопку ОК для входа в Меню.

Поверните регулятор и выберите:

- **Запрограммированный/Ручной**

Нажмите кнопку ОК.

Поверните регулятор и выберите:

- **Ручной**

Поверните регулятор для выбора Ручного режима, нажмите кнопку ОК.

Вновь нажмите кнопку ОК для сохранения настроек. На дисплей возвращается предыдущее изображение.

Нажмите кнопку "назад" вплоть до возврата к визуализации главной страницы.



Выбор ручного режима

настройка температуры бытовой горячей воды

Поверните регулятор и выберите:

- **Полное меню**

Нажмите кнопку ОК.

Поверните регулятор и выберите:

- **Настройка горячей воды**

Нажмите кнопку ОК.

Поверните регулятор и выберите:

- **Заданная температура горячей воды**

Нажмите два раза кнопку ОК.

Поверните регулятор и задайте нужную температуру бытовой горячей воды.

Нажмите кнопку ОК для подтверждения.

Нажмите кнопку назад "↶" для возврата к предыдущей странице.

Режим **комфорт** позволяет сократить время ожидания активации запроса бытовой горячей воды.

Поверните регулятор и выберите:

- **Комфорт**

Нажмите кнопку ОК.

Поверните регулятор и выберите:

- **Отключена**
- **Синхронизирован по времени**
(позволяет поддерживать вторичный теплообменник горячим в течение периодов простоя колонки, повышая таким образом комфорт)
- **Всегда включено**

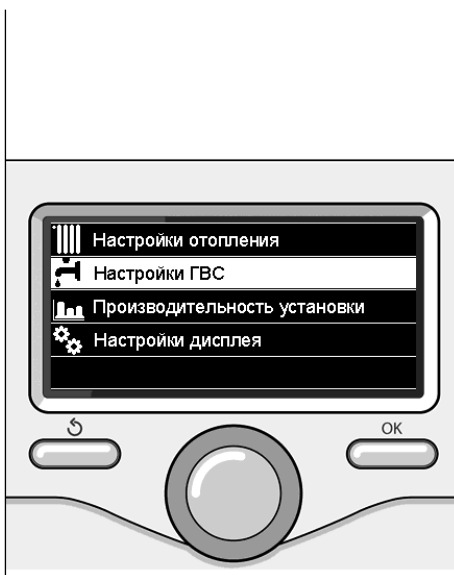

Выбор настройки температуры горячей воды



Выбор запрограммированного по времени режима Комфорт

почасовое программирование бытовой горячей воды

Для настройки почасового программирования бытовой горячей воды нажмите кнопку ОК.

Поверните регулятор и выберите:

- **Полное меню**

Нажмите кнопку ОК.

Поверните регулятор и выберите:

- **Настройка горячей воды**

Нажмите кнопку ОК.

Поверните регулятор и выберите:

- **Почасовое программирование**

Нажмите кнопку ОК.

Поверните регулятор для выбора:

- **Свободное программирование**
- **Программы, заданные на фабрике**

Поверните регулятор для выбора:

- **Свободное программирование**

Нажмите кнопку ОК.

Поверните регулятор и выберите:

- **Программа горячей воды**
- **Вспомогательный таймер** (Модуль мгновенного нагрева горячей воды, Насос рециркуляции БГВ, Накопитель с электронагревателем)

В обоих случаях поверните регулятор и задайте температуру комфорт и пониженную, нажмите кнопку ОК для подтверждения.

Поверните регулятор для выбора:

- **Программирование**

Нажмите кнопку ОК. Для программирования следуйте инструкциям, приведенным в разделе "почасовое программирование отопления".

Поверните регулятор для выбора:

- **Программы, заданные на фабрике**

Нажмите кнопку ОК.

Поверните регулятор и выберите:

- **Программирование горячей воды**
- **Вспомогательный таймер** (Модуль мгновенного нагрева горячей воды, Насос рециркуляции БГВ, Накопитель с электронагревателем)

В обоих случаях поверните регулятор и задайте температуру комфорт и пониженную, нажмите кнопку ОК для подтверждения.

Поверните регулятор для выбора:

- **Программирование**

Нажмите кнопку ОК. Для программирования следуйте инструкциям, приведенным в разделе "почасовое программирование отопления", параграф "программы, заданные на фабрике":

- **Семейная программа**
- **Программа без обеда**
- **Полуденная программа**
- **Всегда включено.**

Нажмите кнопку ОК для подтверждения выбора и нажмите кнопку назад "↶" для возврата к предыдущей визуализации.

специальные режимы

Для программирования одной из специальных функций нажмите кнопку ОК.

Поверните регулятор и выберите:

- **Полное меню**

Нажмите кнопку ОК.

Поверните регулятор и выберите:

- **Настройки отопления**

Нажмите кнопку ОК.

Поверните регулятор и выберите:

- **Режим "отпуск"**

- **Автоматический режим**

Нажмите кнопку ОК для подтверждения выбора.

В режиме "отпуск" отопление отключается на период отпуска.

- **РЕЖИМ "ОТПУСК"**

Нажмите кнопку ОК.

Поверните регулятор и выберите:

- **ВКЛ.**(включает режим)

- **ВЫКЛ.** (отключает режим)

Нажмите кнопку ОК.

При выборе ВКЛ. поверните регулятор для выбора даты возвращения из отпуска. Это позволит интерфейсу системы в заданный день возобновить работу в ранее заданном режиме.

Нажмите кнопку ОК для сохранения настроек, на дисплее показывается предыдущая страница.

На странице активированных источников энергии при включенном режиме "отпуск" появляется символ "  ".

Режим АВТО автоматически задает рабочий режим колонки в зависимости от типа монтажа и от условий окружающей среды. Терморегуляция в здании заключается в поддержании постоянной температуры в помещениях при изменении климатических условий.

- **РЕЖИМ АВТО**

Нажмите кнопку ОК.

Поверните регулятор и выберите:

- **ВКЛ.**(включает режим)

- **ВЫКЛ.** (отключает режим)

Нажмите кнопку ОК для сохранения настроек, на дисплее показывается предыдущая страница.

Если температура горячей воды отопления не соответствует требуемой, можно повысить ее или понизить посредством параметра заданной температуры отопления.

На дисплее показывается линейка изменения.

Нажмите кнопку назад "  " для возврата к визуализации главной страницы.

На странице активированных источников энергии при включенном режиме "авто" появляется символ "  ".

Гелиоэнергетик и Бойлер (если имеется)

При наличии гелиоэнергетической системы можно вывести на дисплей энергетические характеристики установленной системы.

Поверните регулятор и выберите

- **Полное меню**

Нажмите кнопку ОК.

Поверните регулятор и выберите

- **Характеристики системы**

Нажмите кнопку ОК.

Поверните регулятор и выберите:

- **Активированные источники энергии**
- **Производительность кВт/ч**
- **экономленная CO₂**
- **Кол-во приемов душа**
- **Обнуление Сообщений**

Нажмите кнопку ОК для подтверждения выбора.

- **Активированные источники энергии**

Показывает энергию, выработанную солнечной панелью за время от 24 часов до недели или за год.

- **Производство кВт/ч**

Показывает энергию, выработанную солнечной панелью за время от 24 часов до недели или за год.

- **Экономия CO₂**

Показывает экономию CO₂ в кг относительно расстоянию, проделанному в автомобиле

- **Кол-во приемов душа**

Показывает процент горячей воды, имеющейся в накопителе и количество душей, которое можно принять.

- **Обнуление Сообщений**

Обнуляет все сообщения.

На главной странице также можно посмотреть данные установленной гелиоэнергетической системы.



Страница активированных источников энергии



Страница производительности кВт/ч

МОНТАЖ

Позиционирование

Прибор отмечает температуру в помещении, следовательно, при выборе места его установки необходимо учитывает некоторые факторы.

Установите прибор вдали от источников тепла (батареи отопления, солнечного света, печей и т.д.) и от сквозняков или окон, что может скомпрометировать считывание температуры окружающей среды. Установите прибор на высоте примерно 1,50 м от пола.



Внимание

Монтаж должен выполнять квалифицированный техник.

Перед монтажом обесточьте колонку.

Настенный монтаж

Крепление к стене интерфейса системы Sensys должно быть выполнено перед подсоединением к линии BUS.

- перед подсоединением проводов к основанию интерфейса системы отодвиньте защитную крышку разъема и поднимите ее (схема 1),
- подсоедините пару проводов к разъему (как указано на предыдущей странице) и закройте защитную крышку (схема 2),
- откройте отверстия, необходимые для крепления
- прикрепите основание прибора к коробке на стене шурупами из комплекта (схема),
- установите интерфейс системы на основании, слегка протолкнув его вниз (схема 4).



схема 1



схема 2

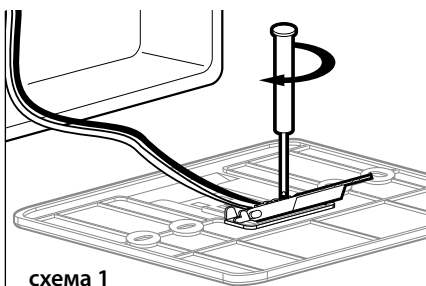

схема 3

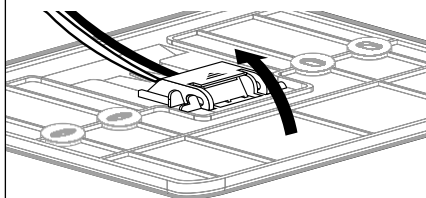

схема 4

Подсоединение колонки

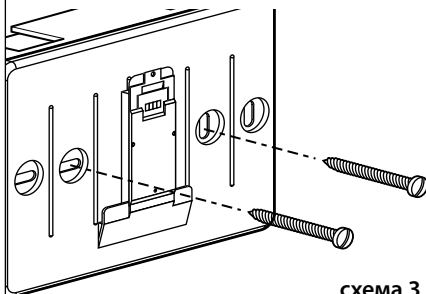
Передача, прием и расшифровка сигналов производится посредством протокола BUS BridgeNet®, связывающего колонку с интерфейсом системы.

- подключите пару проводов к разъему BUS на плате колонки
- подключите пару проводов от разъема BUS к зажиму интерфейса системы.

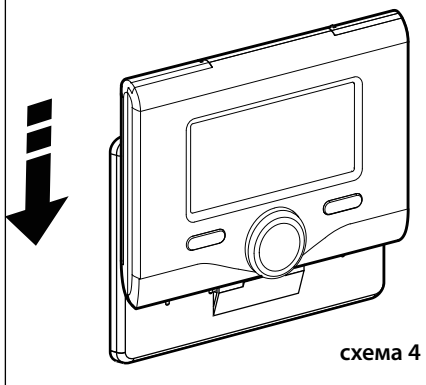
ПРИМЕЧАНИЕ: При соединении сенсора помещения с колонкой во избежание помех используйте экранированный провод или телефонный провод.

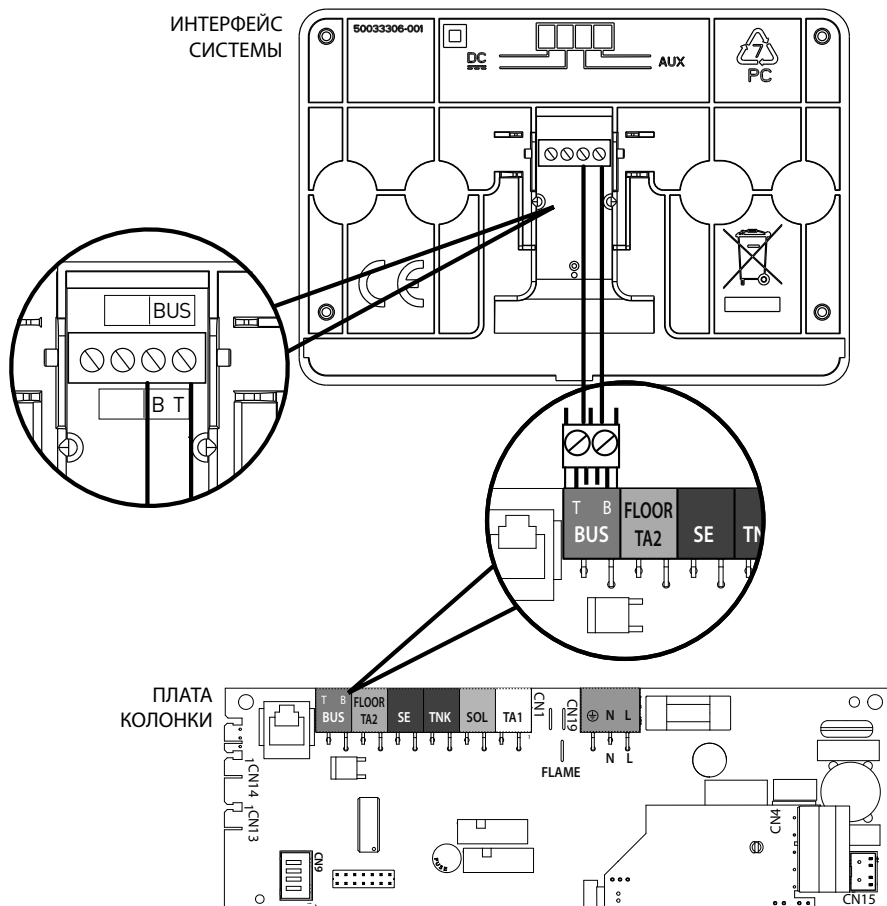

структура меню технического раздела

Язык, дата и время (Следуйте указаниям на дисплее, нажмите кнопку ОК при каждом вводе, требующем сохранения)

Настройка Сети BUS BridgeNet (варьируемый перечень в зависимости от подсоединенных устройств)

- Дистанционное управление (местное)
 - Управление гелиоэнергетической системой
- Колонка

Полное меню (на следующих страницах перечислены все имеющиеся меню/параметры)

Конфигурация с инструкциями (варьируемый перечень в зависимости от подсоединенных устройств)

- Управление гелиоэнергетической системой** (следуйте инструкциям, приведенным в документации к гелиоэнергетической системе)

Колонка

Параметры

Параметры газа: 220 - 230 - 231 - 232 - 233 - 234 - 270

Параметры регуляции: 220 - 231 - 223 - 245 - 246

Визуализация: 820 - 821 - 822 - 823 - 824 - 825 - 826 - 827 - 828 - 830 - 831 - 832 - 833 - 840 - 835

Зоны: 402 - 502 - 602 - 420 - 520 - 620 - 434 - 534 - 634 - 830

Процедуры с инструкциями

Подпитка системы

Удаление воздуха из системы

Газоанализатор

Режим Тестирование

Тестирование циркуляционного насоса

Тестирование трехходового клапана

Тестирование вентилятора

Функция Сервиса

Активация Напоминания о тех. обслуживании

Сброс Напоминания о тех. обслуживании

До техобслуживания осталось месяцев

Тех. обслуживание (варьируемый перечень в зависимости от подсоединенных устройств)

- Управление гелиоэнергетической системой** (следуйте инструкциям, приведенным в документации к гелиоэнергетической системе)

Колонка

Параметры

Параметры газа: 220 - 230 - 231 - 232 - 233 - 234 - 270

Визуализация: 820 - 821 - 822 - 823 - 824 - 825 - 826 - 827 - 828 - 830 - 831 - 832 - 833 - 840 - 835

Замена платы колонки: 220 - 226 - 228 - 229 - 230 - 231 - 232 - 233 - 234 - 247 - 250 - 253

Сбои На дисплее показываются 10 последних сбоев с указанием кода, описания, даты.

Поверните регулятор для просмотра сбоев



Внимание

Для обеспечения безопасности и исправной работы интерфейса системы его запуск в эксплуатацию должен выполняться квалифицированным техником, обладающими всеми знаниями согласно закону.

Порядок включения

- Установите интерфейс системы в соединительные направляющие, слегка протолкнув его вниз, после короткой инициализации интерфейс системы подсоединен;
- На дисплее показывается "Выбрать язык". Поверните регулятор и выберите нужный язык. Нажмите кнопку ОК для подтверждения.
- На дисплее показывается дата и время. При помощи регулятора выберите день, нажмите кнопку ОК, поверните регулятор для выбора точной даты, нажмите кнопку ОК для подтверждения и перейдите к выбору месяца, затем года, всегда подтверждая настройку кнопкой ОК. При помощи регулятора выберите время, нажмите кнопку ОК, поверните регулятор для выставления точного времени, нажмите кнопку ОК для подтверждения и перейдите к выбору и выставлению минут. Нажмите кнопку ОК для подтверждения. При помощи регулятора выберите декретное время, нажмите кнопку ОК, выберите автоматический или ручной, нажмите кнопку ОК. На дисплее показывается начальная страница.

- Нажмите одновременно кнопки назад "↶" и "ОК" вплоть до появления на дисплее "Ввод кода".
- Поверните регулятор для ввода технического кода (234), нажмите кнопку ОК, на дисплее показывается **ТЕХНИЧЕСКИЙ РАЗДЕЛ**:
 - Язык, дата и время
 - Настройка сети Bus BridgeNet
 - Полное меню
 - Конфигурация с инструкциями
 - Техническое обслуживание
 - Сбой

Поверните регулятор и выберите:

- **НАСТРОЙКА СЕТИ BUS Bridgenet**

На дисплее показывается перечень устройств, подсоединенных к системе:

- Дистанционное управление (местное)
- Управление гелиоэнергетической системой
- Колонка
- ...

Устройства, которые можно конфигурировать, помечены символом "☑".

Для установки правильной зоны, к которой относится интерфейс системы, поверните регулятор и выберите:

- **Дистанционное управление (местное)**

Нажмите кнопку ОК для подтверждения выбора и нажмите кнопку назад "↶" для возврата к предыдущей визуализации.

Поверните регулятор и выберите:

- **ПОЛНОЕ МЕНЮ**

Нажмите кнопку ОК.

Поверните регулятор и просмотрите разные меню для выбора:

- 0 Сеть
- 1 Время-Дата-Язык
- 2 Настройки Колонки
- 3 Гелиоэнергетическая система
- 4 Параметры Зоны 1
- 5 Параметры Зоны 2

технический раздел

- 6 Параметры Зоны 3
- 7 Тестирование и вспомогательные функции
- 8 Параметры Сервиса
- 9 Параметры Ibrido
- 10 Другое периферийное оборудование
- 11 Свободный (периф. устр-ва 2-ого уровня)
- 12 Свободный (периф. устр-ва 2-ого уровня)
- 13 Свободный (периф. устр-ва 2-ого уровня)
- 14 Зона 4
- 15 Зона 5
- 16 Зона 6

Выберите нужное меню, нажмите кнопку ОК. Поверните регулятор для настройки или визуализации значения. Нажмите кнопку ОК для подтверждения.

Нажмите кнопку "назад"  для возврата к предыдущей визуализации.

Для облегчения настройки параметров без входа в Полное меню можно выполнить конфигурацию посредством меню быстрого доступа "Конфигурация с инструкциями".

Поверните регулятор и выберите:

- **КОНФИГУРАЦИЯ С ИНСТРУКЦИЯМИ**

Нажмите кнопку ОК.

Поверните регулятор и выберите одно из показанных устройств.

- **Управление гелиоэнергетической системой (если имеется)**

(следуйте инструкциям, приведенным в документации к гелиоэнергетической системе)

- **Колонка**

Поверните регулятор и выберите:

- **Колонка**

Нажмите кнопку ОК.

Поверните регулятор и выберите:

- **Параметры**
- **Процедуры с инструкциями**
- **Режим Тестирование**
- **Функции Сервиса**

Поверните регулятор и выберите:

- **Параметры**

(позволяет просмотреть и задать основные параметры для правильной работы колонки) Нажмите кнопку ОК.

Поверните регулятор и просмотрите разные настраиваемые параметры:

- **Параметры газа**
- **Параметры регуляции**
- **Визуализация**
- **Зоны**

Нажмите кнопку ОК для подтверждения.

Нажмите кнопку "назад"  для возврата к предыдущей визуализации.

Поверните регулятор и выберите:

- **Процедуры с инструкциями**

(Процедуры с инструкциями - хорошая помощь для настройки параметров колонки.

Поверните регулятор и выберите перечень процедур, пошагово объясняющих порядок правильной конфигурации.)

Нажмите кнопку ОК.

Поверните регулятор и просмотрите разные настраиваемые параметры:

- **Заполнение системы**
- **Удаление воздуха из системы**
- **Газоанализатор**

Нажмите кнопку ОК для подтверждения.

Нажмите кнопку "назад"  для возврата к предыдущей визуализации.

Поверните регулятор и выберите:

- **Режим Тестирование**

(Этот режим позволяет управлять правильной работой комплектующих колонки.)

Нажмите кнопку ОК.

Поверните регулятор и выберите Тестирование, которое требуется выполнить:

- **Тестирование циркуляционного насоса**
- **Тестирование трехходового клапана**
- **Тестирование вентилятора**

Нажмите кнопку ОК для подтверждения.

Нажмите кнопку назад “” для возврата к предыдущей визуализации.

Поверните регулятор и выберите:

- **Функции Сервиса**

(Этот режим позволяет сохранить данные, полученные из Сервиса, и напоминания о тех. обслуживании.)

Нажмите кнопку ОК.

Поверните регулятор и просмотрите разные настраиваемые параметры:

- **Данные Сервиса**
- **Активация напоминаний о тех. обслуживании**
- **Сброс напоминаний о тех. обслуживании**
- **До тех. обслуживания осталось месяцев**

Нажмите кнопку ОК для подтверждения.

Нажмите кнопку назад “” для возврата к предыдущей визуализации.

Поверните регулятор и выберите:

- **ТЕХНИЧЕСКОЕ ОБСЛУЖИВАНИЕ**

(При необходимости проверить или конфигурировать некоторые основные параметры для правильной работы колонки)

Нажмите кнопку ОК.

Поверните регулятор и выберите:

- **Управление гелиоэнергетической системой (если имеется)**
(следуйте инструкциям, приведенным в документации к гелиоэнергетической системе)
- **Колонка**

Поверните регулятор и выберите:

- **Колонка**

Нажмите кнопку ОК.

Поверните регулятор и выберите:

- **Параметры**

Нажмите кнопку ОК.

Поверните регулятор и просмотрите разные параметры:

- **Параметры газа**

- **Визуализация**

- **Замена платы колонки**

Нажмите кнопку ОК для подтверждения.

Нажмите кнопку назад “” для возврата к предыдущей визуализации.

Поверните регулятор и выберите:

- **СБОИ**

Нажмите кнопку ОК.

Поверните регулятор и выберите:

- **Управление гелиоэнергетической системой (если имеется)**
(следуйте инструкциям, приведенным в документации к гелиоэнергетической системе)
- **Управление многозональными системами (если имеются)**
- **Колонка**

Нажмите кнопку ОК.

Поверните регулятор и выберите:

- **Колонка**

Нажмите кнопку ОК.

Поверните регулятор для просмотра на дисплее последних 10 зарегистрированных сбоев.

терморегуляция

Для настройки параметров терморегуляции нажмите одновременно кнопки назад “” и “ОК” вплоть до появления на дисплее “Ввод кода”.

Поверните регулятор для ввода технического кода (234), нажмите кнопку ОК, на дисплее показывается **Технический раздел**.

Поверните регулятор и выберите **Полное меню**.

Нажмите кнопку ОК.

Поверните регулятор и выберите:

4 Параметры Зоны 1

Нажмите кнопку ОК.

Поверните регулятор и выберите:

4.2 Настройки Зоны 1

Нажмите кнопку ОК.

Поверните регулятор и выберите:

4.2.0 Диапазон Т 3 1

Нажмите кнопку ОК.

Поверните регулятор и выберите диапазон температуры:

0 низкая температура

1 высокая температура

Нажмите кнопку ОК для подтверждения.

Поверните регулятор и выберите:

4.2.1 Выбор типа

нажмите кнопку ОК

Поверните регулятор и задайте тип установленной терморегуляции:

- 0 **Фиксированная температура на подаче**

- 1 **Устройства ВКЛ./ВЫКЛ.**

- 2 **Только Датчик Помещения**

- 3 **Только Уличный Датчик**

- 4 **Датчик Помещения + Уличный Датчик**

нажмите кнопку ОК

Поверните регулятор и выберите:

4.2.2 Кривая терморегуляции

нажмите кнопку ОК

Поверните регулятор и задайте кривую в за-

висимости от типа системы отопления и нажмите кнопку ОК.

- низкотемпературная система
(напольные панели)

кривая от 0,2 до 0,8

- высокотемпературная система
(радиаторы)

кривая от 1,0 до 3,5

Проверка пригодности выбранной кривой требует длительного времени, в течение которого может потребоваться некоторая корректировка.

При понижении внешней температуры (зимой) могут выявиться три условия:

1. температура в помещении понижается, что означает необходимость выбора более резкой кривой
2. температура в помещении повышается, что означает необходимость выбора более плавной кривой
3. температура в помещении остается стабильной, что означает правильно выбранную кривую

После выбора кривой, обеспечивающей стабильную температуру в помещении, необходимо проверить значение температуры

Поверните регулятор и выберите:

4.2.3 Параллельное перемещение

нажмите кнопку ОК.

Поверните регулятор и задайте нужное значение. Нажмите кнопку ОК для подтверждения.

ПРИМЕЧАНИЕ:

Если температура в помещении выше нужного значения, необходимо переместить кривую параллельно вниз. Если же температура в помещении ниже нужного значения, необходимо переместить ее параллельно вверх. Если температура в помещении соответствует выбранному значению, кривая является правильной.

На приведенном ниже графическом изображении кривые разделены на две группы:

- низкотемпературные системы

- высокотемпературные системы
Разделение кривых на две группы обусловлено разной исходной точкой самих кривых, которая для высокотемпературных систем будет + 10°C, поправка, которая обычно зависит от температуры подачи воды в системы такого типа при климатической терморегуляции.

Поверните регулятор и выберите:

4.2.4 Пропорциональное Влияние Помещения

нажмите кнопку ОК.

Поверните регулятор и задайте оптимальное значение, затем нажмите кнопку ОК.

Влияние датчика помещения может быть отрегулировано от 20 (максимальное влияние) до 0 (влияние исключено). Таким образом можно отрегулировать влияние температуры в помещении на расчет температуры подачи воды в систему.

Поверните регулятор и выберите:

4.2.5 Максимальная температура на подаче

нажмите кнопку ОК.

Поверните регулятор и задайте оптимальное значение, затем нажмите кнопку ОК.

Поверните регулятор и выберите:

4.2.6 Минимальная температура на подаче

нажмите кнопку ОК

Поверните регулятор и задайте оптимальное значение, затем нажмите кнопку ОК.

Повторите вышеописанные операции для настройки значений для зон 2 и 3, выбрав меню 5 и 6.

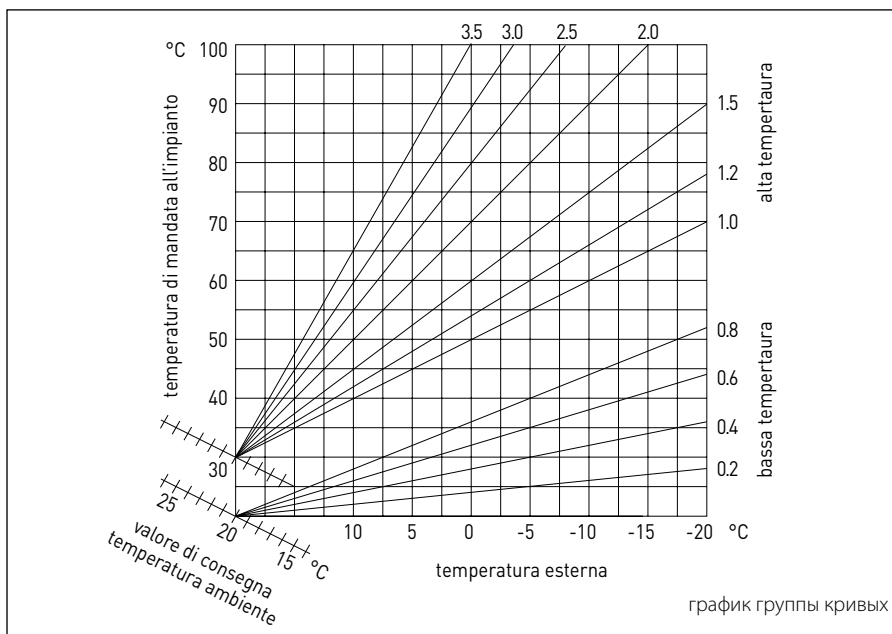

МЕНЮ	МЕНЮ	ПАРАМЕТР	ОПИСАНИЕ	ДИАПАЗОН	ПРИМЕЧАНИЕ
0			СЕТЬ		
0	2		Сеть BUS		
0	2	0	Существующая сеть BUS	Колонка Интерфейс системы Управление гелиоэнергетической системой Многофункциональный Energy Manager Energy Manager ibrido Управление каскадным соединением Тепловой насос Сенсор помещения Мультизональное управление Дистанционный модем Многофункциональный зажим Fresh Water Station Управление бассейнами Интерфейс пользователя Управление для нескольких помещений	
0	3		Интерфейс системы		
0	3	0	Номер зоны	Зона не выбрана Зона выбрана	
0	3	1	Корректировка температуры помещения		
0	3	2	Интерфейс версии SW		
0	4		Дисплей колонки		
0	4	0	Зона, задаваемая на дисплее		
0	4	1	Синхронизация по времени подсветки		
0	4	2	Отключить кнопку терморегуляции		
2			ПАРАМЕТРЫ КОЛОНКИ		
2	0		Общие настройки		
2	0	0	Настройки температуры БГВ		
2	1		Общие параметры		

МЕНЮ	МЕНЮ	ПАРАМЕТР	ОПИСАНИЕ	ДИАПАЗОН	ПРИМЕЧАНИЕ
2	1	0	Общие параметры колонки		
2	2		Настройки		
2	2	0	Уровень плавного зажигания		
2	2	1	Высокое отношение модуляции	Вкл. - Выкл.	
2	2	2	Модуляция вентилятора	0. Исключена 1. Активирована	
2	2	3	Термостат пола или ТП 2	0. Термостат пола 1. Термостат помещения 2	
2	2	4	Терморегуляция	0. Отсутствует 1. Имеется	
2	2	5	Задержка Включения Отопления	0. Отключена 1. 10 сек 2. 90 сек 3. 210 сек	
2	2	6	Конфигурация стандартных колонок	0. Монокамера открыта 1. Монокамера открыта VMC 2. Герметичная монокамера фиксированный вентилятор 3. Герметичная монокамера модулирующий вентилятор 4. Битермическая камера открыта 5. Битермическая герметичная камера	
2	2	7	Гибридная колонка	0. Исключена 1. Активирована	
2	2	8	Версия Колонки	0. Проточ. колонка БГВ и отопл. 1. Внеш. накопитель с датчиком ОТК 2. Внеш. накопитель с Термостат 3. Микронакопитель 4. Накопит. стратиф. воды 6. Накопитель	
2	2	9	Номинальная мощность колонки		
2	3		Отопление-1		
2	3	0	Макс. абсолют. мощ. отопления		

МЕНЮ	МЕНЮ	ПАРАМЕТР	ОПИСАНИЕ	ДИАПАЗОН	ПРИМЕЧАНИЕ
2	3	1	Макс. регулируемая мощность отопления		
2	3	2	Процент макс. мощности БГВ		
2	3	3	Процент мин. мощности		
2	3	4	Процент макс. мощности отопления		
2	3	5	Тип задержки включения отопления	0. Ручной 1. Автоматический	
2	3	6	Настройка задержки включения		
2	3	7	Пост-циркуляция отопления		
2	3	8	Работа циркуляционного насоса	0. Низкая скорость 1. Высокая скорость 2. Модуляция	
2	3	9	Дельта Т модуляции циркул. насоса		
2	4		Отопление-2		
2	4	0	Минимальное давление		
2	4	1	Давление тревоги		
2	4	2	Давление наполнения		
2	4	3	Пост-вентиляция отопления	Вкл. - Выкл.	
2	4	4	Время повышения темп. отопления		
2	4	5	Макс. ШИМ насоса		
2	4	6	Мин. ШИМ насоса		
2	4	7	Датчик давления отопления	0. Только датчики Т 1. Реле мин. давления 2. Датчик давления	
2	4	8	Активация полу-автоматического наполнения		
2	4	9	Коррекция внешней температуры		
2	5		БГВ		
2	5	0	Функция Комфорт	0. Отключена 1. Синхронизирован по времени 2. Всегда активирована	

МЕНЮ	МЕНЮ	ПАРАМЕТР	ОПИСАНИЕ	ДИАПАЗОН	ПРИМЕЧАНИЕ
2	5	1	Продолж. антицирк. Comfort		
2	5	2	Задержка включения БГВ		
2	5	3	Логика выключения горелки БГВ	0. Терморегулятор против известковых отложений 1. Контрольное значение + 4°C	
2	5	4	Пост-охлаждение БГВ	ВКЛ. - ВЫКЛ.	
2	5	5	Задержка БГВ->Отопл.		
2	5	6	Selectic	ВКЛ. - ВЫКЛ.	
2	5	7	Бактерицид. функция анти-Legionella premophilia	ВКЛ. - ВЫКЛ.	
2	5	8	Частота функции анти-Legionella premophilia		
2	5	9	Температура объекта анти-Legionella premophilia		
2	6		Принудительное включение колонки		
2	6	0	Активация ручного режима	0. Стандартный режим 1. Ручной режим	
2	6	1	Принудительное включение насоса колонки	ВКЛ. - ВЫКЛ.	
2	6	2	Принудительное включение вентилятора	ВКЛ. - ВЫКЛ.	
2	6	3	Принудительное включение клапана-распределителя	БГВ Отопление	
2	6	4	Принудительное включение насоса БГВ	ВКЛ. - ВЫКЛ.	
2	6	5	Принудительное включение модуля Aerotech	ВКЛ. - ВЫКЛ.	
2	7		Проверочные циклы		
2	7	0	Чистка дымохода	ВКЛ. - ВЫКЛ.	
2	7	1	Цикл выпуска воздуха	ВКЛ. - ВЫКЛ.	
2	8		Сброс меню		
2	8	0	Возвращение к заводским настройкам	OK = Да, esc = НЕТ	
3			ГЕЛИОЭНЕРГЕТИЧЕСКАЯ СИСТЕМА		

МЕНЮ	МЕНЮ	ПАРАМЕТР	ОПИСАНИЕ	ДИАПАЗОН	П Р И - М Е Ч А - Н И Е
3	0		Общие настройки		
3	0	0	Настройка температуры накопителя		
3	0	2	Настройка темпер. Пониж. Т Накопителя		
3	1		Статистика солнечных панелей		
3	1	0	Гелиоэнергетик		
3	1	1	Гелиоэнергетик 2		
3	1	2	Общее время ВКЛ. насоса гелиоэнергетика		
3	1	3	Общее время перегрева коллектора гелиоэнергетика		
3	2		Настройки гелиоэнергетика 1		
3	2	0	Бактерицид. функция анти-Legionella promophilis	Вкл. - Выкл.	
3	2	1	Водопроводная схема	0. Не определена 1. Основание с одним змеевиком 2. Основание с двойным змеевиком 3. Накопитель с электронагревателем 4. Дополнительный источник энергии для отопления	
3	2	2	Работа электрического сопротивления	0. EDF 1. Синхронизирован по времени	
3	2	3	Дельта Т коллектора для запуска насоса		
3	2	4	Дельта Т коллектора для остановки насоса		
3	2	5	Мин. Т коллектора для запуска насоса		
3	2	6	Краткий старт насоса для циркуляции теплоносителя и измерения температуры коллектора	Вкл. - Выкл.	
3	2	7	Функция вторичного охлаждения	Вкл. - Выкл.	
3	2	8	Заданное значение накопителя с газом		
3	2	9	Температура против замерзания коллектора		

МЕНЮ	МЕНЮ	ПАРАМЕТР	ОПИСАНИЕ	ДИАПАЗОН	П Р И - М Е Ч А - Н И Е
3	3		Настройки гелиоэнергетика 2		
3	3	0	Настройки расхода жидкости		
3	3	1	Цифровой блок циркуляции	Вкл. - Выкл.	
3	3	2	Наличие датчика давления	Вкл. - Выкл.	
3	3	3	Наличие анода Pro-Tech	Вкл. - Выкл.	
3	3	4	Функция Вспом. Вывода	0. Запрос подпитки 1. Сигнализация 2. Насос дестратификации	
3	3	5	Дельта Т объекта модуляции		
3	3	6	Частота функции анти-Legionella premophilia		
3	3	7	Температура объекта анти-Legionella premophilia		
3	3	8	Общий параметр гелиоэнергетика		
3	3	9	Общий параметр гелиоэнергетика		
3	4		Ручной режим		
3	4	0	Активация ручного режима	Вкл. - Выкл.	
3	4	1	Активирован насос гелиоэнергетика	Вкл. - Выкл.	
3	4	2	Активирован 3-ходовой клапан	Вкл. - Выкл.	
3	4	3	Активирован Вспом. Вывод	Вкл. - Выкл.	
3	4	4	Активирован Вывод Out	Вкл. - Выкл.	
3	4	5	Контроль смесительного клапана	0. Вкл. 1. Открыт 2. Закрыт	
3	5		Диагностика гелиоэнергетика 1		
3	5	0	Температура коллектора гелиоэнергетика		
3	5	1	Нижний датчик бойлера		
3	5	2	Верхний датчик бойлера		
3	5	3	Температура на обратной линии отопления		

МЕНЮ	МЕНЮ	ПАРАМЕТР	ОПИСАНИЕ	ДИАПАЗОН	ПРИМЕЧАНИЕ
3	5	4	Датчик на подаче в коллектор		
3	5	5	Датчик на выходе из коллектора		
3	6		Диагностика гелиоэнергетика 2		
3	6	0	Расход циркуляции гелиоэнергетика		
3	6	1	Давление циркуляции гелиоэнергетика		
3	6	2	Емкость накопителя	0. Не определена 1. 150 l 2. 200 l 3. 300 l	
3	6	3	Количество душей, которые можно принять		
3	6	4	% заполнения бойлера		
3	8		Архив сбоев		
3	8	0	Последние 10 сбоев		
3	8	1	Сброс перечня сбоев	Сброс? ОК=Да, esc=Нет	
3	9		Сброс Меню		
3	9	0	Возвращение к заводским настройкам		
4			ПАРАМЕТРЫ ЗОНЫ 1		
4	0		Настройка температуры		
4	0	0	Дневная температура		
4	0	1	Ночная температура		
4	0	2	Заданная температура Z1		
4	0	3	Температура против замерзания зоны		
4	1		Общие параметры		
4	1	0	Общий параметр зоны		
4	1	1	Общий параметр зоны		
4	1	2	Общий параметр зоны		

МЕНЮ	МЕНЮ	ПАРАМЕТР	ОПИСАНИЕ	ДИАПАЗОН	П Р И - М Е Ч А - Н И Е
4	2		Настройки Зоны1		
4	2	0	Температурный диапазон	0. Низкая температура 1. Высокая температура	
4	2	1	Выбор типа терморегуляции	0. Фиксированная температура на подаче 1. Устройства ВКЛ/ВЫКЛ. 2. Только Датчик Помещения 3. Только Уличный Датчик 4. Датчик Помещения + Уличный датчик	
4	2	2	Кривая терморегуляции		
4	2	3	Параллельное перемещение		
4	2	4	Пропорциональное Влияние Помещения		
4	2	5	Макс. Т		
4	2	6	Мин. Т		
4	2	7	Тип циркуляции отопления	0. Быстрые батареи отопления 1. Средние батареи отопления 2. Медленные батареи отопления 3. Быстрое радиальное отопление 4. Среднее радиальное отопление 5. Медленное радиальное отопление 6. Только пропорциональный контроль помещения	
4	2	8	Макс. интегральное воздействие на датчик помещения		HYD
4	3		Диагностика Зоны1		
4	3	0	Температура помещения		
4	3	1	Заданная температура помещения		
4	3	2	Температура на подаче		
4	3	3	Температура на возврате		
4	3	4	Состояние запроса тепла Z1	ВКЛ. - ВЫКЛ.	

МЕНЮ	МЕНЮ	ПАРАМЕТР	ОПИСАНИЕ	ДИАПАЗОН	ПРИМЕЧАНИЕ
4	3	5	Состояние насоса	Вкл. - Выкл.	
4	4		Устройства Зоны 1		
4	4	0	Модуляция насоса зоны	0. Постоянная скорость 1. Модулирующая дельта Т 2. Модулирующая давление	
4	4	1	Дельта Т объекта модуляции		
4	4	2	Постоянная скорость насоса		
5			ПАРАМЕТРЫ ЗОНЫ 2		
5	0		Настройка температуры		
5	0	0	Дневная температура		
5	0	1	Ночная температура		
5	0	2	Температура Зоны 2		
5	0	3	Температура против замерзания зоны		
5	1		Общие параметры		
5	1	0	Общий параметр зоны		
5	1	1	Общий параметр зоны		
5	1	2	Общий параметр зоны		
5	2		Настройки Зоны 2		
5	2	0	Температурный диапазон	0. Низкая температура 1. Высокая температура	
5	2	1	Выбор типа терморегуляции	0. Фиксированная температура на подаче 1. Устройства Вкл./Выкл. 2. Только Датчик Помещения 3. Только Уличный Датчик 4. Датчик Помещения + Уличный датчик	
5	2	2	Кривая терморегуляции		
5	2	3	Параллельное перемещение		
5	2	4	Пропорциональное Влияние Помещения		

МЕНЮ	МЕНЮ	ПАРАМЕТР	ОПИСАНИЕ	ДИАПАЗОН	ПРИМЕЧАНИЕ
5	2	5	Макс. Т		
5	2	6	Мин. Т		
5	2	7	Тип циркуляции отопления	0. Быстрые батареи отопления 1. Средние батареи отопления 2. Медленные батареи отопления 3. Быстрое радиальное отопление 4. Среднее радиальное отопление 5. Медленное радиальное отопление 6. Только пропорциональный контроль помещения	
5	2	8	Макс. интегральное воздействие на датчик помещения		HYD
5	3		Диагностика Зоны 2		
5	3	0	Температура помещения		
5	3	1	Заданная температура помещения		
5	3	2	Температура на подаче		
5	3	3	Температура на возврате		
5	3	4	Состояние запроса тепла Z2	Вкл. - Выкл.	
5	3	5	Состояние насоса	Вкл. - Выкл.	
5	4		Устройства Зоны 2		
5	4	0	Модуляция насоса зоны	0. Постоянная скорость 1. Модулирующая дельту Т 2. Модулирующая давление	
5	4	1	Дельта Т объекта модуляции		
5	4	2	Постоянная скорость насоса		
6			ПАРАМЕТРЫ ЗОНЫ 3		
6	0		Настройка температуры		
6	0	0	Дневная температура		
6	0	1	Ночная температура		

МЕНЮ	МЕНЮ	ПАРАМЕТР	ОПИСАНИЕ	ДИАПАЗОН	П Р И - М Е Ч А - Н И Е
6	0	2	Температура Зоны 2		
6	0	3	Температура против замерзания зоны		
6	1		Общие параметры		
6	1	0	Общий параметр зоны		
6	1	1	Общий параметр зоны		
6	1	2	Общий параметр зоны		
6	1	1	Настройки Зоны 3		
6	1	2	Температурный диапазон	0. Низкая температура 1. Высокая температура	
6	1	3	Выбор типа терморегуляции	0. Фиксированная температура на подаче 1. Устройства ВКЛ./ВЫКЛ. 2. Только Датчик Помещения 3. Только Уличный Датчик 4. Датчик Помещения + Уличный датчик	
6	1	4	Кривая терморегуляции		
6	1	5	Параллельное перемещение		
6	2		Настройки Зоны 3		
6	2	0	Макс. Т		
6	2	1	Мин. Т		
6	2	2	Тип циркуляции отопления	0. Быстрые батареи отопления 1. Средние батареи отопления 2. Медленные батареи отопления 3. Быстрое радиальное отопление 4. Среднее радиальное отопление 5. Медленное радиальное отопление 6. Только пропорциональный контроль помещения	
6	2	3	Макс. интегральное воздействие на датчик помещения		HYD

МЕНЮ	МЕНЮ	ПАРАМЕТР	ОПИСАНИЕ	ДИАПАЗОН	ПРИМЕЧАНИЕ
6	2	4	Пропорциональное Влияние Помещения		
6	2	5	Макс. Т		
6	2	6	Мин. Т		
6	2	7	Тип циркуляции отопления	Быстрые батареи отопления Средние батареи отопления Медленные батареи отопления Быстрое радиальное отопление Среднее радиальное отопление Медленное радиальное отопление Только пропорциональный контроль помещения	
6	2	8	Макс. интегральное воздействие на датчик помещения		
6	3		Диагностика Зоны 3		
6	3	0	Температура помещения		
6	3	1	Заданная температура помещения		
6	3	2	Температура на подаче		
6	3	3	Температура на возврате		
6	3	4	Состояние запроса тепла Z3	ВКЛ. - ВЫКЛ.	
6	3	5	Состояние насоса	ВКЛ. - ВЫКЛ.	
6	4		Устройства Зоны 3		
6	4	0	Модуляция насоса зоны	0. Постоянная скорость 1. Модулирующая дельту Т 2. Модулирующая давление	
6	4	1	Дельта Т объекта модуляции		
6	4	2	Постоянная скорость насоса		
7			МОДУЛЬ ЗОНЫ		
7	1		Ручной режим		
7	1	0	Активация ручного режима	ВКЛ. - ВЫКЛ.	
7	1	1	Управление насосом Z1	ВКЛ. - ВЫКЛ.	

МЕНЮ	МЕНЮ	ПАРАМЕТР	ОПИСАНИЕ	ДИАПАЗОН	ПРИМЕЧАНИЕ
7	1	2	Управление насосом Z2	Вкл. - Выкл.	
7	1	3	Управление насосом Z3	Вкл. - Выкл.	
7	1	4	Управление смесит. клапаном Z2	0. Выкл. 1. Открыт 2. Закрыт	
7	1	5	Управление смесит. клапаном Z3	0. Выкл. 1. Открыт 2. Закрыт	
7	2		Модуль зоны		
7	2	0	Водопроводная схема	0. Не определена 1. MCD 2. MGM II 3. MGM III 4. MGZ I 5. MGZ II 6. MGZ III	
7	2	1	Коррекция Т на подаче		
7	2	2	Функция Вспом. Вывода	0. Запрос тепла 1. Внешний насос 2. Сигнализация	
7	2	3	Коррекция внешней температуры		
7	3		Общие параметры		
7	3	0	Общий параметр модуля зоны		
7	3	1	Общий параметр модуля зоны		
7	3	2	Общий параметр модуля зоны		
7	4		Ручной режим 2		
7	4	0	Активация ручного режима	Вкл. - Выкл.	
7	4	1	Управление насосом Z1	Вкл. - Выкл.	
7	4	2	Управление насосом Z2	Вкл. - Выкл.	
7	4	3	Управление насосом Z3	Вкл. - Выкл.	

МЕНЮ	МЕНЮ	ПАРАМЕТР	ОПИСАНИЕ	ДИАПАЗОН	ПРИМЕЧАНИЕ
7	4	4	Управление смесит. клапаном Z2	0. ВЫКЛ. 1. Открыт 2. Закрыт	
7	4	5	Управление смесит. клапаном Z3	0. ВЫКЛ. 1. Открыт 2. Закрыт	
7	5		Модуль зоны 2		
7	5	0	Водопроводная схема	0. Не определена 1. MCD 2. MGM II 3. MGM III 4. MGZ I 5. MGZ II 6. MGZ III	
7	5	1	Коррекция Т на подаче		
7	5	2	Функция Вспом. Вывода	0. Запрос тепла 1. Внешний насос 2. Сигнализация	
7	5	3	Коррекция внешней температуры		
7	6		Общие параметры 2		
7	6	0	Общий параметр зоны		
7	6	1	Общий параметр зоны		
7	6	2	Общий параметр зоны		
7	8		Архив сбоев		
7	8	0	Последние 10 сбоев		
7	8	1	Сброс перечня сбоев	Обнулить? ОК=Да, esc=Нет	
7	8	2	Последние 10 сбоев 2		
7	8	3	Обнуление перечня сбоев 2	Обнулить? ОК=Да, esc=Нет	
7	9		Сброс Меню		
7	9	0	Возвращение к заводским настройкам	Обнулить? ОК=Да, esc=Нет	
7	9	1	Возвращение к заводским настройкам 2	Обнулить? ОК=Да, esc=Нет	

МЕНЮ	МЕНЮ	ПАРАМЕТР	ОПИСАНИЕ	ДИАПАЗОН	ПРИМЕЧАНИЕ
8			ПАРАМЕТРЫ СЕРВИСА		
8	1		Статистика		
8	1	0	Часы ВКЛ. горелки отопления (ч x10)		
8	1	1	Часы ВКЛ. горелки БГВ (ч x10)		
8	1	2	Кол-во отрывов пламени (кол-во x10)		
8	1	3	Кол-во циклов включения (кол-во x10)		
8	1	4	Средняя продолжительность запросов тепла		
8	1	5	Число циклов подпитки		
8	2		Колонка		
8	2	0	Уровень модуляции горелки		
8	2	1	Режим вентилятора	ВКЛ. - ВЫКЛ.	
8	2	2	Скорость вентилятора x обор./мин		
8	2	3	Уровень скорости насоса	0. ВЫКЛ. 1. Низкая скорость 2. Высокая скорость	
8	2	4	Положение распределительного клапана	0. БГВ 1. Отопление	
8	2	5	Расход БГВ л/мин		
8	2	6	Состояние реле давления дыма	0. Открыт 1. Закрыт	
8	2	7	% модуляции насоса		
8	2	8	Мгновенная мощность		
8	3		Температура колонки		
8	3	0	Заданная температура отопления		
8	3	1	Температура на линии подачи отопления		
8	3	2	Температура на обратной линии отопления		
8	3	3	Фактическая температура БГВ		

МЕНЮ	МЕНЮ	ПАРАМЕТР	ОПИСАНИЕ	ДИАПАЗОН	ПРИМЕЧАНИЕ
8	3	4	Температура дыма		
8	3	5	Внешняя температура		
8	4		Гелиоэнергетик и бойлер		
8	4	0	Фактическая температура в накопителе		
8	4	1	Температура коллектора гелиоэнергетика		
8	4	2	Температура на линии подачи БГВ		
8	4	3	Нижний датчик бойлера		
8	4	4	Заданная температура бойлера стратиф. воды		
8	5		Сервис		
8	5	0	До техобсл. осталось мес.		
8	5	1	Вкл. напоминания о техобсл.	ВКЛ. - ВЫКЛ.	
8	5	2	Отмена напоминаний о тех. обслуживании	Отменить? ОК=Да, esc=Нет	
8	5	3	Состояние засорения теплообменника БГВ	0. Теплообменник БГВ ОК 1. Частично засорен 2. Сильно засорен Заменить	
8	5	4	Модель платы HW		
8	5	5	Модель платы SW		
8	5	6	Состояние наполнения расширительного сосуда	0. Наполнить 1. ОК	
8	6		Архив сбоев		
8	6	0	Последние 10 сбоев		
8	6	1	Сброс перечня сбоев	Сброс? ОК=Да, esc=Нет	
8	7		Общие параметры		
8	7	0	Общий параметр колонки зоны		
8	7	1	Общий параметр колонки зоны		
4	7	2	Общий параметр колонки зоны		

МЕНЮ	МЕНЮ	ПАРАМЕТР	ОПИСАНИЕ	ДИАПАЗОН	ПРИМЕЧАНИЕ
9			ПАРАМЕТРЫ IBRIDO		
9	0		Параметры пользователя		
9	0	0	Eco / Comfort	0. Eco Plus 1. Eco 2. Средний 3. Комфорт 4. Комфорт Плюс	HYB
9	0	1	Принудительное включение вручную теплового насоса /колонки	0. Автоматическое 1. Только колонка 2. Только тепловой насос	HYB
9	1		Статистика Energy Manager		
9	1	0	Часы работы теплового насоса (ч/10)		
9	1	1	Тепловой насос Кол-во циклов запусков (кол-во/10)		
9	1	2	Тепловой насос Кол-во циклов оттаивания (кол-во/10)		
9	1	3	Часы работы насоса колонки+Теплового насоса (ч/10)		
9	2		Стоимость энергии 1		
9	2	0	Внешняя Т отключения колонки		
9	2	1	Внешняя Т отключения теплового насоса		
9	2	2	Отклонение от макс. задаваемой температуры теплового насоса		
9	2	3	Ограничение частоты компрессора HP		
9	2	4	Мин. отношение стоимости электроэнергии/ газа		
9	2	5	Макс. отношение стоимости электроэнергии/ газа		
9	2	6	Отношение Первичной энергии/Электрoэнергии		
9	2	7	Логика Energy Manager	0. Максимальная экономия 1. Максимальная экологичность	

МЕНЮ	МЕНЮ	ПАРАМЕТР	ОПИСАНИЕ	ДИАПАЗОН	ПРИМЕЧАНИЕ
9	2	8	Заданная-факт. Т помещения при вкл. колонке		
9	3		Стоимость энергии 2		
9	3	0	Ночной режим теплового насоса	Вкл. - Выкл.	
9	3	1	Время начала ночного режима теплового насоса [чч:мм]		
9	3	2	Время окончания ночного режима теплового насоса [чч:мм]		
9	3	3	Стоимость кВтч газа (PCS)		
9	3	4	Стоимость кВтч электроэнергии		
9	3	5	Стоимость кВтч электроэнергии по сокращенному тарифу		
9	3	6	Общий параметр energy manager		
9	3	7	Общий параметр energy manager		
9	3	8	Общий параметр energy manager		
9	4		Температура теплового насоса		
9	4	0	Внешняя температура		
9	4	1	Температура на линии подачи теплового насоса		
9	4	2	Температура на линии возврата теплового насоса		
9	4	3	Температура испарителя теплового насоса		
9	4	4	Температура газа теплового насоса		
9	4	5	Тепловой насос температура конденсации (ICT)		
9	5		Состояние теплового насоса		
9	5	0	Фактическая частота компрессора		
9	5	1	Модуляция, запрошенная компрессором		
9	5	2	Рассчитанная модуляция колонки		

МЕНЮ	МЕНЮ	ПАРАМЕТР	ОПИСАНИЕ	ДИАПАЗОН	П Р И - М Е Ч А - Н И Е
9	5	3	Рабочий режим теплового насоса	0. Дежурный режим 1. Отсутствует 2. Теплый режим 3. Оттаивание	
9	5	4	Тепловой насос Сбой на плате ODU		
9	5	5	Тепловой насос Сбой платы HYDI		
9	5	6	Тепловой насос код сбоя платы ODU		
9	5	7	Тепловой насос код сбоя платы HYDI		
9	5	8	Состояние Energy Manager		
9	6		Инфо Energy Manager		
9	6	0	Фактическая стоимость кВтч с теплового насоса		
9	6	1	Фактическая стоимость кВтч с колонки		
9	6	2	Расчетная стоимость кВтч с теплового насоса		
9	6	3	Расчетная стоимость кВтч с колонки		
9	6	4	Температура на линии подачи отопления		
9	6	5	Температура на обратной линии отопления		
9	6	6	Состояние Насоса отопления	0. Выключен 1. Включен	
9	7		Проверочные циклы НР		
9	7	0	Принудительный режим оттаивания теплового насоса	Вкл. - Выкл.	
9	7	1	Принудительный режим компрессора теплового насоса с постоянной частотой	Вкл. - Выкл.	
9	8		Архив сбоев		
9	8	0	Последние 10 сбоев		
9	8	1	Сброс перечня сбоев	Сброс? ОК=Да, esc=Нет	
9	9		Сброс Меню		
9	9	0	Возвращение к заводским настройкам	Сброс? ОК=Да, esc=Нет	

МЕНЮ	МЕНЮ	ПАРАМЕТР	ОПИСАНИЕ	ДИАПАЗОН	П Р И - М Е Ч А - Н И Е
10			FRESH WATER STATION		
10	0		Параметры пользователя		
10	0	0	Настройка температуры накопителя		
10	1		Ручной режим		
10	1	0	Активация ручного режима	ВКЛ. - ВЫКЛ.	
10	1	1	Активирован насос геозоэнергетика	ВКЛ. - ВЫКЛ.	
10	1	2	Активирован 3-ходовой клапан	ВКЛ. - ВЫКЛ.	
10	1	3	Активирован Вспом. Вывод	ВКЛ. - ВЫКЛ.	
10	1	4	Контроль смесительного клапана	0. ВЫКЛ. 1. Открыт 2. Закрыт	
10	2		Параметры FWS		
10	2	0	Водопроводная схема	0. Не определена 1. Без насоса рециркуляции БГВ 2. С насосом рециркуляции БГВ	
10	2	1	Тип насоса рециркуляции БГВ	0. Синхронизирован по времени 1. После водоразбора	
10	2	2	Общий параметр FWS		
10	2	3	Общий параметр FWS		
10	2	4	Общий параметр FWS		
10	3		Диагностика FWS		
10	3	0	Температуры на линии подачи БГВ		
10	3	1	Температура на входе БГВ		
10	3	2	Температура на обратной линии отопления		
10	3	3	Температура на линии подачи отопления		
10	3	4	Расход БГВ		
10	3	5	Нижний датчик бойлера		
10	3	6	Общий расход БГВ		

МЕНЮ	МЕНЮ	ПАРАМЕТР	ОПИСАНИЕ	ДИАПАЗОН	ПРИМЕЧАНИЕ
10	3	7	Общее время работы насоса FWS		
11			МНОГОФУНКЦИОНАЛЬНАЯ ПЛАТА		
11	0		Общее		
11	0	0	Выбор функции	0. Не определена 1. 3 прямых зоны 2. Сообщение о сбоях и сброс 3. Дифференциальный термостат 4. Термостат 5. Синхронизированный по времени вывод	
11	0	1	Активация ручного режима	Вкл. - Выкл.	
11	0	2	Управление OUT1	Вкл. - Выкл.	
11	0	3	Управление OUT2	Вкл. - Выкл.	
11	0	4	Управление OUT3	Вкл. - Выкл.	
11	1		Диагностика		
11	1	0	Температура IN1		
11	1	1	Температура IN2		
11	1	2	Температура IN3		
11	1	3	Состояние OUT1		
11	1	4	Состояние OUT2		
11	1	5	Состояние OUT3		
11	2		Дифференциальный термостат		
11	2	0	Дифференциальное включение термостата		
11	2	1	Дифференциальное выключение термостата		
11	2	2	Максимальная температура IN1		
11	2	3	Максимальная температура IN2		
11	2	4	Минимальная температура IN1		
11	3		Термостат		

МЕНЮ	МЕНЮ	ПАРАМЕТР	ОПИСАНИЕ	ДИАПАЗОН	ПРИМЕЧАНИЕ
11	3	0	Заданная температура термостата		
11	3	1	Гистерезис термостата		
11	4		Общие параметры		
10	4	0	Общий многофункциональный параметр		
10	4	1	Общий многофункциональный параметр		
10	4	2	Общий многофункциональный параметр		
10	4	3	Общий многофункциональный параметр		
10	4	4	Общий многофункциональный параметр		
10	4	5	Общий многофункциональный параметр		
10	4	6	Общий многофункциональный параметр		
14			ПАРАМЕТРЫ ЗОНЫ 4		
14	0		Настройка температуры		
14	0	0	Дневная температура		
14	0	1	Ночная температура		
14	0	2	Заданная температура Z4		
14	1		Общие параметры		
14	1	0	Общий параметр зоны		
14	1	1	Общий параметр зоны		
14	2		Настройки Зоны 4		
14	2	0	Температурный диапазон Зоны 4	0. Низкая температура 1. Высокая температура	
14	2	1	Выбор типа терморегуляции	0. Фиксированная температура на подаче 1. Устройства ВКЛ./ВЫКЛ. 2. Только Датчик Помещения 3. Только Уличный Датчик 4. Датчик Помещения + Уличный датчик	
14	2	2	Кривая терморегуляции		

МЕНЮ	МЕНЮ	ПАРАМЕТР	ОПИСАНИЕ	ДИАПАЗОН	ПРИМЕЧАНИЕ
14	2	3	Параллельное перемещение		
14	2	4	Пропорциональное Влияние Помещения		
14	2	5	Макс. температура		
14	2	6	Мин. температура		
14	2	7	Тип циркуляции отопления	Быстрые батареи отопления Средние батареи отопления Медленные батареи отопления Быстрое радиальное отопление Среднее радиальное отопление Медленное радиальное отопление Только пропорциональный контроль помещения	
14	2	8	Макс. интегральное воздействие на датчик помещения		
14	3		Диагностика Зоны 4		
14	3	0	Температура помещения		
14	3	1	Заданная температура помещения		
14	3	2	Температура на подаче		
14	3	3	Температура на возврате		
14	3	4	Состояние запроса тепла Z 4	ВКЛ. - ВЫКЛ.	
14	3	5	Состояние насоса	ВКЛ. - ВЫКЛ.	
14	4		Устройства Зоны 4		
14	4	0	Модуляция насоса зоны	0. Постоянная скорость 1. Модулирующая дельта Т 2. Модулирующая давление	
14	4	1	Дельта Т объекта модуляции		
14	4	2	Постоянная скорость насоса		
15			ПАРАМЕТРЫ ЗОНЫ 5		
15	0		Настройка температуры		
15	0	0	Дневная температура		

МЕНЮ	МЕНЮ	ПАРАМЕТР	ОПИСАНИЕ	ДИАПАЗОН	ПРИМЕЧАНИЕ
15	0	1	Ночная температура		
15	0	2	Заданная температура Z5		
15	0	3	Температура против разморзания зоны		
15	1		Общие параметры		
15	1	0	Общий параметр зоны		
15	1	1	Общий параметр зоны		
15	2		Настройки Зоны 5		
15	2	0	Температурный диапазон Зоны 5	0. Низкая температура 1. Высокая температура	
15	2	1	Выбор типа терморегуляции	0. Фиксированная температура на подаче 1. Устройства ВКЛ./ВЫКЛ. 2. Только Датчик Помещения 3. Только Уличный Датчик 4. Датчик Помещения + Уличный датчик	
15	2	2	Кривая терморегуляции		
15	2	3	Параллельное перемещение		
15	2	4	Пропорциональное Влияние Помещения		
15	2	5	Макс. температура		
15	2	6	Мин. температура		
15	2	7	Тип циркуляции отопления	Быстрые батареи отопления Средние батареи отопления Медленные батареи отопления Быстрое радиальное отопление Среднее радиальное отопление Медленное радиальное отопление Только пропорциональный контроль помещения	
15	2	8	Макс. интегральное воздействие на датчик помещения		
15	3		Диагностика Зоны 5		
15	3	0	Температура помещения		

МЕНЮ	МЕНЮ	ПАРАМЕТР	ОПИСАНИЕ	ДИАПАЗОН	П Р И - М Е Ч А - Н И Е
15	3	1	Заданная температура помещения		
15	3	2	Температура на подаче		
15	3	3	Температура на возврате		
15	3	4	Состояние запроса тепла Z5	Вкл. - Выкл.	
15	3	5	Состояние насоса	Вкл. - Выкл.	
15	4		Устройства Зоны 5		
15	4	0	Модуляция насоса зоны	0. Постоянная скорость 1. Модулирующая дельта Т 2. Модулирующая давление	
15	4	1	Дельта Т объекта модуляции		
15	4	2	Постоянная скорость насоса		
16			ПАРАМЕТРЫ ЗОНЫ 6		
16	0		Настройка температуры		
16	0	0	Дневная температура		
16	0	1	Ночная температура		
16	0	2	Заданная температура Z6		
16	0	3	Температура против замерзания зоны		
16	1		Общие параметры		
16	1	0	Общий параметр зоны		
16	1	1	Общий параметр зоны		
16	1	2	Общий параметр зоны		
16	2		Настройки Зоны 6		
16	2	0	Температурный диапазон Зоны 6	0. Низкая температура 1. Высокая температура	
16	2	1	Выбор типа терморегуляции	0. Фиксированная температура на подаче 1. Устройства Вкл./Выкл. 2. Только Датчик Помещения 3. Только Уличный Датчик 4. Датчик Помещения + Уличный Датчик	

МЕНЮ	МЕНЮ	ПАРАМЕТР	ОПИСАНИЕ	ДИАПАЗОН	ПРИМЕЧАНИЕ
16	2	2	Кривая терморегуляции		
16	2	3	Параллельное перемещение		
16	2	4	Пропорциональное Влияние Помещения		
16	2	5	Макс. температура		
16	2	6	Мин. температура		
16	2	7	Тип циркуляции отопления	Быстрые батареи отопления Средние батареи отопления Медленные батареи отопления Быстрое радиальное отопление Среднее радиальное отопление Медленное радиальное отопление Только пропорциональный контроль помещения	
16	2	8	Макс. интегральное воздействие на датчик помещения		
16	3		Диагностика Зоны 6		
16	3	0	Температура помещения		
16	3	1	Заданная температура помещения		
16	3	2	Температура на подаче		
16	3	3	Температура на возврате		
16	3	4	Состояние запроса тепла Z3	ВКЛ. - ВЫКЛ.	
16	3	5	Состояние насоса	ВКЛ. - ВЫКЛ.	
16	4		Устройства Зоны 6		
16	4	0	Модуляция насоса зоны	0. Постоянная скорость 1. Модулирующая дельту Т 2. Модулирующая давление	
16	4	1	Дельта Т объекта модуляции		
16	4	2	Постоянная скорость насоса		

таблица кодов сбоев

СБОЙ	ОПИСАНИЕ
1 01	Перегрев
1 02	Сбой датчика давления
1 03	Недостаточный напор циркуляции
1 04	
1 05	
1 06	
1 07	
1 08	Требуется подпитка системы
1 11	Нажать кнопку подпитки
1 09	Высокое давление воды
1 10	Неисправен датчик ОТОПЛ
1 12	Неисправен датчик ЗАДЕРЖКИ
1 14	Сбой внеш. датчика
1 16	Сработал термостат радиального отопления
1 18	Неисправность датчика первичной циркуляции
1 20	Сбой колонки
1 21	
1 22	
1 23	
1 P1	Недостаточный напор циркуляции
1 P2	
1 P3	
1 P4	Требуется подпитка системы
1 P4	Нажать кнопку подпитки
1 P5	Подпитка не завершена
1 P6	Подпитка не завершена
1 P7	Слишком частые подпитки
1 P8	Слишком частые подпитки
2 01	Неисправен датчик БГВ
2 02	Неисправен нижний датчик накоп.
2 03	Неисправен датчик накопителя

СБОЙ	ОПИСАНИЕ
2 04	Неисправен датчик колл. гелиоэнергетика
2 05	Неисправен датчик на входной линии БГВ
2 07	Макс. темп. коллектора гелиоэнергетика
2 08	Защита от размерз. коллектора гелиоэнергетика
2 09	Перегрев накопителя
2 10	Неисправен верхний датчик накопителя
2 11	Неисправен датчик на обратной линии отопления гелиоэнергетика
2 12	Неисправен датчик на входной линии в коллектор
2 13	Неисправен датчик на выходе из коллектора
2 14	Не определена водопроводная схема гелиоэнергетика
2 15	Неиспр. датчика давления гелиоэнергетика
2 16	Требуется подпитка гелиоэнерг. сист.
2 17	Неисправность анода
2 P1	Требуется подпитка гелиоэнерг. сист.
2 P2	Бактерицидная обработка против Legionella premorphilia не завершена
2 40	Сбой гелиоэнерг. сист.
2 41	Сбой гелиоэнерг. сист.
2 50	Не определена водопроводная схема
2 51	Неисправен датчик выхода БГВ FWS
2 52	Неисправен датчик на входной линии отопления FWS
2 53	Неисправен датчик на выходной линии отопления FWS
2 54	Неисправен датчик на входной линии БГВ FWS
2 70	Сбой FWS
2 71	Сбой FWS
3 01	Сбой диспл. ЭСППЗУ

таблица кодов сбоев

СБОЙ	ОПИСАНИЕ
3 02	Сбой связи GP-GIU
3 03	Сбой платы
3 04	Частые разблокировки
3 05	Сбой платы
3 06	Сбой платы
3 07	Сбой платы
3 P9	Запрограммированное Тех. Обслуживание Вызов Сервиса
3 08	Сбой конфигурации АТМ
3 09	Сбой реле газа
3 11	Сбой колонки
3 12	Сбой колонки
4 01	Сбой связи модем-Bus
4 02	Сбой модем-GPRS
4 03	Сбой Sim-карты
4 04	Сбой связи модем-PCB
4 05	Сбой модем-In1
4 06	Сбой модем-In2
4 11	Отсутствует датчик помещения Z1
4 12	Отсутствует датчик помещения Z2
4 13	Отсутствует датчик помещения Z3
4 14	Отсутствует датчик помещения Z4
4 15	Отсутствует датчик помещения Z5
4 16	Отсутствует датчик помещения Z6
4 20	Перегрузка питания bus (*)
4 21	Сбой колонки
4 22	Сбой колонки
5 01	Отсутствие пламени
5 02	Пламя без газа
5 04	Отрыв пламени
5 P1	1 Зажигание не удалось
5 P2	2 Зажигание не удалось
5 P3	Отрыв пламени

СБОЙ	ОПИСАНИЕ
5 P4	Отрыв пламени
5 10	Сбой колонки
5 11	
6 01	Сбой датчика дыма
6 02	
6 04	Низк. скорость вент.
6 05	Неисправен датчик дыма
6 07	Реле давл. ВКЛ. Вент. ВЫКЛ.
6 08	Реле давл. ВКЛ. Вент. ВЫКЛ.
6 09	Перегрев дыма
6 10	Сработал датчик теплообменника
6 12	Сбой вентилятора
6 P1	Задержка пневмореле дыма
6 P2	Сработало пневмореле дыма
6 P4	Низк. скорость вент.
6 20	Сбой колонки
6 21	Сбой колонки
7 01	Неисправен датчик на линии подачи Z1
7 02	Неисправен датчик на линии подачи Z2
7 03	Неисправен датчик на линии подачи Z3
7 04	Неисправен датчик на линии подачи Z4
7 05	Неисправен датчик на линии подачи Z5
7 06	Неисправен датчик на линии подачи Z6
7 11	Неисправен датчик на обратной линии Z1
7 12	Неисправен датчик на обратной линии Z2
7 13	Неисправен датчик на обратной линии Z3
7 14	Неисправен датчик на обратной линии Z4
7 15	Неисправен датчик на обратной линии Z5
7 16	Неисправен датчик на обратной линии Z6

таблица кодов сбоев

СБОЙ	ОПИСАНИЕ
7 22	Перегрев Зоны2
7 23	Перегрев Зоны3
7 25	Перегрев Зоны5
7 26	Перегрев Зоны 6
7 50	Не определена водопроводная схема
7 51	Сбой зон
7 52	
9 01	Сбой связи BUS Energy Manager
9 02	Неисправен датчик на линии подачи сепаратора
9 03	Неисправен датчик на обратной линии сепаратора
9 04	Блокировка теплового насоса Типа 1
9 05	Тепловой насос Сбой датчика испарителя
9 06	Тепловой насос Сбой датчика газа
9 07	Тепловой насос Сбой датчика HST
9 08	Тепловой насос Сбой внешнего температурного датчика
9 09	Тепловой насос Сбой датчика OMT
9 10	Отсутствие связи с HYDI
9 11	Неисправен датчик давления (CA) теплового насоса
9 12	Неисправен датчик давления (CC) теплового насоса
9 13	Неисправен датчик на линии подачи (CA) теплового насоса
9 14	Неисправен датчик на линии подачи (CC) теплового насоса
9 15	Неисправен датчик конденсатора теплового насоса
9 16	Сбой связи теплового насоса HYDI-ODU
9 17	Неисправен датчик на обратной линии теплового насоса
9 18	Блокировка теплового насоса Типа 2

СБОЙ	ОПИСАНИЕ
9 19	Тепловой насос в ожидании повторного включения
9 20	Сбой датчиков сепаратора (Ручной+Сеть)
9 21	Сбой отношения стоимости электро-энергии/газа
9 22	Блокировка теплового насоса
9 23	Сбой давления циркуляции отопления
9 24	Сбой связи с HP
9 25	Колонка отсутствует
9 30	Сбой Energy Manager
9 31	Сбой Energy Manager

Возврат в режим

В случае блокировки на дисплее интерфейса системы показывается код сбоя, означающий тип остановки и причину блокировки.

Для возврата в рабочий режим следуйте инструкциям на дисплее или, если сбой не устраняется, рекомендуем обратиться в уполномоченный Центр Технического Сервиса.

(* Перегрузка питания BUS

Может случиться сбой перегрузки питания BUS, вызванный связью трех или более устройств, установленных в системе. Устройства, которые могут перегрузить сеть BUS:

- Многозональный модуль
- Группа насоса геотермической системы
- Модуль мгновенного нагрева БГВ

Во избежание риска перегрузки питания BUS необходимо переключить микровыключатель 1 на одной из электронных плат в устройствах, подсоединенных к системе (кроме колонки), в положение Вкл., как показано на схеме.



γενικά	119
κανόνες ασφαλείας	120
τεχνικά χαρακτηριστικά	121
περιγραφή προϊόντος	122
δομή μενού	124
ρύθμιση οθόνης	126
τρόποι λειτουργίας λέβητα	128
ρύθμιση θερμοκρασίας περιβάλλοντος	129
ρύθμιση ζεστού νερού θέρμανσης	130
ωριαίος προγραμματισμός θέρμανσης	131
λειτουργία χειροκίνητου τρόπου θέρμανσης	134
ρύθμιση ζεστού νερού οικιακής χρήσης.....	135
ωριαίος προγραμματισμός ζεστού νερού οικιακής χρήσης.....	136
ειδικές λειτουργίες	137
ηλιακός & μπόιλερ (αν είναι διαθέσιμο)	138

τεχνική περιοχή

εγκατάσταση	139
δομή μενού τεχνικής περιοχής	141
ρύθμιση ζώνης	142
μενού καθοδηγούμενης διαμόρφωσης	143
θερμική ρύθμιση	145
πίνακας μενού	147
πίνακας κωδικών σφαλμάτων	173

γενικά

Το interface του συστήματος SENSYS σας επιτρέπει να επικοινωνείτε με το λέβητα από το χώρο του σπιτιού σας που προτιμάτε. Έτσι θα μπορείτε να εγκαθιστάτε το λέβητα στον πλέον ενδεδειγμένο χώρο και να τον διευθύνετε εξ αποστάσεως.

Το interface του συστήματος SENSYS σας επιτρέπει μια απλή και αποτελεσματική διαχείριση της θερμικής ρύθμισης των χώρων και τον έλεγχο του ζεστού νερού οικιακής χρήσης.

Ακόμη, σας παρέχει την πρώτη βοήθεια, σε περίπτωση δυσλειτουργίας του λέβητα, επισημαίνοντας τον τύπο ανωμαλίας και υποδεικνύοντας τις επεμβάσεις για την αντιμετώπιση της ή συστήνοντας την επέμβαση του Κέντρου Τεχνικής Υποστήριξης.

Το παρόν εγχειρίδιο αποτελεί αναπόσπαστο και ουσιώδες μέρος του προϊόντος.

Διαβάστε προσεκτικά τις οδηγίες και τις προειδοποιήσεις του παρόντος εγχειριδίου αφού παρέχουν σημαντικές υποδείξεις σχετικές με τη χρήση και τη συντήρηση.

Η εγκατάσταση, η συντήρηση και οποιαδήποτε άλλη επέμβαση θα πρέπει να γίνουν από προσωπικό που διαθέτει τις προβλεπόμενες προδιαγραφές και σύμφωνα με τους ισχύοντες κανονισμούς και τις υποδείξεις που παρέχονται από τον κατασκευαστή.

Σε περίπτωση βλάβης ή/και κακής λειτουργίας σβήστε τη συσκευή και μην προσπαθείτε να την επισκευάσετε, αλλά απευθυνθείτε σε ειδικευμένο προσωπικό.

Ενδεχόμενες επισκευές, διενεργούμενες χρησιμοποιώντας αποκλειστικά γνήσια ανταλλακτικά, θα πρέπει να γίνονται μόνο από ειδικευμένους τεχνικούς. Η μη τήρηση των παραπάνω μπορεί να διακυβεύσει την ασφάλεια της συσκευής και να προκαλέσει έκπτωση από κάθε ευθύνη του κατασκευαστή.

Πριν διενεργήσετε τον καθαρισμό των εξωτερικών μερών να σβήσετε τη συσκευή.

ΥΠΟΜΝΗΜΑ ΣΥΜΒΟΛΩΝ:

- ⚠ Η μη τήρηση της προειδοποίησης συνεπάγεται κίνδυνο τραυματισμού, σε ορισμένες περιπτώσεις ακόμη και θανατηφόρου, για τα άτομα
- ⚠ Η μη τήρηση της προειδοποίησης συνεπάγεται κίνδυνο βλαβών, σε ορισμένες περιπτώσεις ακόμη και σοβαρών, για αντικείμενα, φυτά ή ζώα

Μην προβαίνετε σε ενέργειες που υποθέτουν τη μετακίνηση της συσκευής από την έδρα της.

- ⚠ Βλάβη της συσκευής.

Μην ανεβαίνετε σε καθίσματα, σκαμπό, σκάλες ή ασταθή στηρίγματα για να κάνετε τον καθαρισμό της συσκευής.

- ⚠ Προσωπικοί τραυματισμοί λόγω πτώσης από ψηλά ή λόγω κοπής (διπλές σκάλες).

Μη χρησιμοποιείτε εντομοκτόνα, διαλύτες ή βίαια απορρυπαντικά για τον καθαρισμό της συσκευής.

- ⚠ Ζημιά στα πλαστικά ή βαμμένα μέρη.

Μη χρησιμοποιείτε τη συσκευή για σκοπούς διαφορετικούς από μια κανονική οικιακή χρήση.

- ⚠ Βλάβη της συσκευής προξενηθείσα από εξοντωτική λειτουργία.
Βλάβη αντικειμένων που χρησιμοποιήθηκαν όχι δεόντως.

Μην επιτρέπετε τη χρήση της συσκευής σε παιδιά ή άτομα χωρίς εμπειρία.

- ⚠ Βλάβη της συσκευής προξενηθείσα από ανορθόδοξη λειτουργία.

ΠΡΟΣΟΧΗ!

Η συσκευή δεν προορίζεται να χρησιμοποιηθεί από άτομα (συμπεριλαμβανομένων των παιδιών) των οποίων οι φυσικές, οι αισθητηριακές ή νοητικές ικανότητες είναι μειωμένες, ή λόγω έλλειψης εμπειρίας ή γνώσης, εκτός κι αν αυτά, μέσω ατόμου υπευθύνου για την ασφάλειά τους, επιτηρούνται ή γνωρίζουν τις οδηγίες τις σχετικές με τη χρήση της συσκευής.
Τα παιδιά πρέπει να εποπτεύονται ώστε να είστε σίγουροι ότι δεν θα παίξουν με τη συσκευή.

**ΤΟ ΠΡΟΪΟΝ ΑΥΤΟ
ΕΙΝΑΙ ΣΥΜΦΩΝΟ ΜΕ ΤΗΝ
ΟΔΗΓΙΑ ΕΥ 2002/96/ΕΚ**



Το σύμβολο του διαγραμμένου κάδου επί της συσκευής σημαίνει ότι το προϊόν, στο τέλος της ωφέλιμης ζωής του, δεδομένου ότι πρέπει να τυγχάνει χωριστής διαχείρισης από τα οικιακά απορρίμματα, θα πρέπει να παραδίδεται σε ένα κέντρο διαφοροποιημένης συλλογής για ηλεκτρικές και ηλεκτρονικές συσκευές ή να παραδίδεται στον μεταπωλητή τη στιγμή που θα αγοράσετε μια νέα ισοδύναμη συσκευή.

Ο χρήστης ευθύνεται για την παράδοση της συσκευής στο τέλος της ζωής της στις κατάλληλες δομές συλλογής.

Η κατάλληλη διαφοροποιημένη συλλογή για την μετέπειτα δρομολόγηση της συσκευής στην ανακύκλωση και στην περιβαλλοντικά συμβατή διάθεση συντελεί στην αποφυγή ενδεχόμενων αρνητικών επιπτώσεων στο περιβάλλον και στην υγεία και ευνοεί την ανακύκλωση των υλικών από τα οποία αποτελείται το προϊόν.

Για λεπτομερέστερες πληροφορίες σχετικές με τα διαθέσιμα συστήματα συλλογής, απευθυνθείτε στην τοπική υπηρεσία διάθεσης απορριμμάτων ή στο κατάστημα από το οποίο αποκτήσατε το προϊόν.

τεχνικά χαρακτηριστικά

Τεχνικά στοιχεία	
Ηλεκτρική τροφοδοσία	BUS BridgeNet®
Ηλεκτρική απορρόφηση	max. < 0,5W
Θερμοκρασία λειτουργίας	-10 ÷ 60°C
Θερμοκρασία αποθήκευσης	-20 ÷ 70°C
Μήκος και διατομή καλωδίου bus ΠΑΡΑΤΗΡΗΣΗ: ΣΤΗ ΣΥΝΔΕΣΗ ΜΕΤΑΞΥ ΑΙΣΘΗΤΗΡΑ ΠΕΡΙΒΑΛΛΟΝΤΟΣ ΚΑΙ ΛΕΒΗΤΑ, ΓΙΑ ΤΗΝ ΑΠΟΦΥΓΗ ΠΡΟΒΛΗΜΑΤΩΝ ΠΑΡΕΜΒΟΛΩΝ, ΧΡΗΣΙΜΟΠΟΙΗΣΤΕ ΕΝΑ ΟΠΛΙΣΜΕΝΟ ΚΑΛΩΔΙΟ Η ΤΗΛΕΦΩΝΙΚΟ ΔΙΑΚΛΑΔΩΤΗΡΑ.	max. 50 m - min. 0,5 mm ²
Μνήμη ταμπόν	2 h
Συμμόρφωση LVD 2006/95/EC EMC 2004/108/EC	CE
Ηλεκτρομαγνητικές παρεμβολές	EN 60730-1
Ηλεκτρομαγνητικές εκπομπές	EN 60730-1
Στάνταρ συμμόρφωση	EN 60730-1
Αισθητήρας θερμοκρασίας	NTC 5 k 1%
Βαθμός ανάλυσης	0,1°C

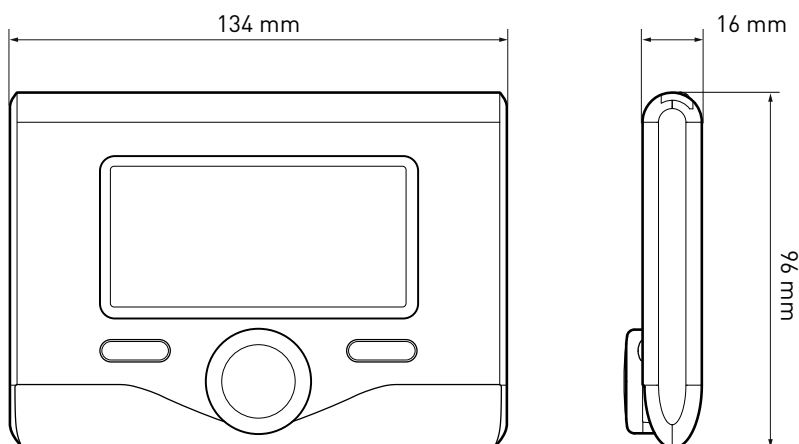

Περιγραφή του προϊόντος

Κουμπιά και Οθόνη:

1. κουμπί πίσω 
(προηγούμενη εμφάνιση)
2. επιλογέας
3. κουμπί **OK**
(επιβεβαιώνει τη διεργασία
ή πρόσβαση στο κύριο μενού)
4. ΟΘΟΝΗ

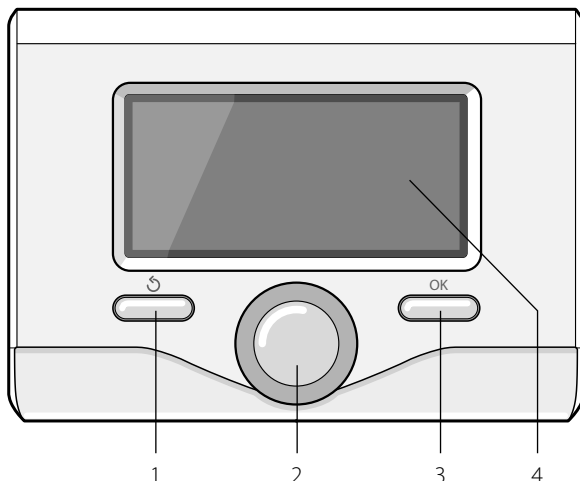

Σύμβολα οθόνης:

-  Καλοκαίρι
-  Χειμώνας
-  OFF λέβητας σβηστός
-  Ωριαίος προγραμματισμός
-  Χειροκίνητη λειτουργία
-  Ένδειξη παρουσίας φλόγας
-  Επιθυμητή θερμοκρασία περιβάλλοντος
-  Καταγραφείσα θερμοκρασία περιβάλλοντος
-  Επιθυμητή θερμοκρασία περιβάλλοντος παροχής
-  Εξωτερική θερμοκρασία
-  Λειτουργία AUTO ενεργή
-  Λειτουργία ΔΙΑΚΟΠΩΝ ενεργή
-  Θέρμανση ενεργή
-  Ζεστό νερό οικιακής χρήσης ενεργό
-  Επισήμανση σφάλματος
- (COMFORT) Λειτουργία comfort ενεργή

περιγραφή του προϊόντος

- (1.3 bar) Πίεση εγκατάστασης
- (🔥) Παρουσία φλόγας
- (☀️) Ηλιακός ενεργός (όπου υπάρχει)
- (📄) Πλήρες μενού:
- (📊) Ρυθμίσεις θέρμανσης
- (🚰) Ρύθμιση ζεστού νερού
- (📊) Επιδόσεις συστήματος
- (⚙️) Δυνατότητες οθόνης

Ορατά σύμβολα μόνο με εγκατεστημένο ηλιακό:

- (📱) Λέβητας
- (ON 📱) Λέβητας σε λειτουργία
- (📄) Εγκατάσταση σε δάπεδο
- (📄) Μπόιλερ μονής σερπαντίνας
- (📄) Μπόιλερ διπλής σερπαντίνας
- (📄) Μπόιλερ ηλεκτρικού θερμοσίφωνα
- (🔪) Ηλιακός συλλέκτης
- (🔊) Κυκλοφορητής
- (📄) Εναλλάκτης
- (📄) Βαλβίδα εκτροπής
- (📄 S1) Αισθητήρας συλλέκτη
- (📄 S2) Αισθητήρας μπόιλερ χαμηλός
- (📄 S3) Αισθητήρας μπόιλερ υψηλός
- (📄 S4) Θερμοστάτης εγκατάστασης σε

δάπεδο

- (📄) Υπέρβαση θερμοκρασίας μπόιλερ
- (🔪) Υπέρβαση θερμοκρασίας συλλέκτη
- (🔪) Αντιπαγωτική λειτουργία
- (📄) Λειτουργία κατά της λεγιονέλας
- (🔪) Λειτουργία recooling
- (📄) Απεικόνιση ψηφιακής οθόνης
- (📄) Απεικόνιση αναλογικής οθόνης
- (📄) Διαμορφώσιμη διάταξη

Πρώτο Άναμμα

Την πρώτη φορά που συνδέεται το interface συστήματος SENSYS στο λέβητα, ζητείται η επιλογή ορισμένων βασικών ρυθμίσεων.

Ως πρώτο πράγμα απαιτείται η επιλογή της γλώσσας του interface χρήστη.

Στρέψτε τον επιλογέα για να επιλέξετε την επιθυμητή γλώσσα και πατήστε το κουμπί OK για επιβεβαίωση. Προχωρήστε με τη ρύθμιση της ημερομηνίας και της ώρας. Στρέψτε τον επιλογέα για να επιλέξετε, πατήστε το κουμπί OK για να επιβεβαιώσετε την επιλογή, στρέψτε τον επιλογέα για να θέσετε την τιμή.

Πατήστε το κουμπί OK για επιβεβαίωση.

Αποθηκεύστε τη ρύθμιση με το κουμπί OK.

Πατήστε το κουμπί OK για πρόσβαση στο Μενού. Χρησιμοποιήστε τον κεντρικό επιλογέα για την κύλιση της λίστας και την επιλογή παραμέτρων, πατήστε το κουμπί OK για επιβεβαίωση.

ΠΡΟΣΟΧΗ

Μερικές παράμετροι προστατεύονται με έναν κωδικό πρόσβασης (κωδικός ασφαλείας) που προστατεύει τις ρυθμίσεις του λέβητα από μη εξουσιοδοτημένη χρήση.

δομή μενού χρήστη

Οι λειτουργίες στη διάταξη είναι οργανωμένες σε τρία επίπεδα, με βάση τη σημαντικότητα τους και τη συχνότητα χρησιμοποίησης.

- 1 **Κύρια οθόνη**
- 2 **Βασικό μενού ρυθμίσεων**
- 3 **Πλήρες μενού**

Κύρια οθόνη

Από το μενού αυτό μπορείτε να εμφανίσετε την κατάσταση λειτουργίας του συστήματος και να τροποποιήσετε την επιθυμητή θερμοκρασία περιβάλλοντος, απλά στρέφοντας τον επιλογέα.

Βασικό μενού ρυθμίσεων

Από το μενού αυτό μπορείτε να έχετε πρόσβαση στις ακόλουθες κύριες λειτουργίες: επιλογή μεταξύ του τρόπου προγραμματισμού ή χειροκίνητου και τρόπου λειτουργίας (καλοκαίρι/χειμώνας/off)

Πλήρες μενού

Από το μενού αυτό μπορείτε να έχετε πρόσβαση σε όλες τις κύριες παραμέτρους του συστήματος και στη ρύθμιση/τροποποίηση του ωριαίου προγραμματισμού θέρμανσης

ΚΥΡΙΑ ΟΘΟΝΗ

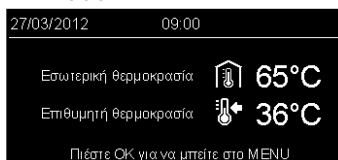

ΒΑΣΙΚΟ ΜΕΝΟΥ ΡΥΘΜΙΣΕΩΝ

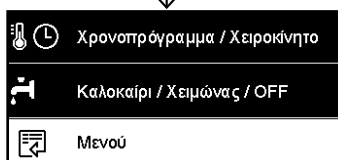
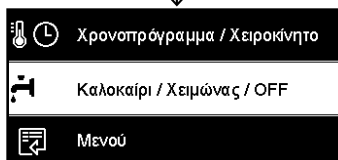
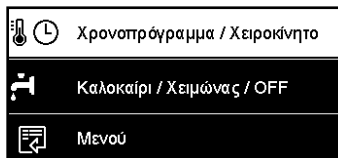

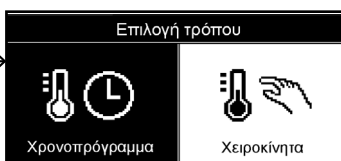

ΠΛΗΡΕΣ ΜΕΝΟΥ

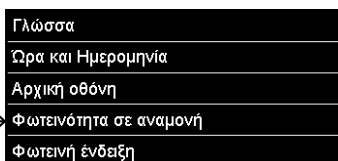
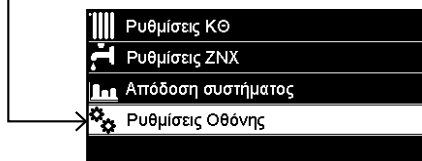
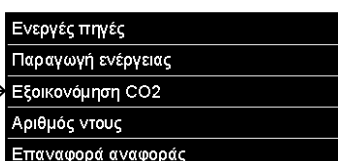
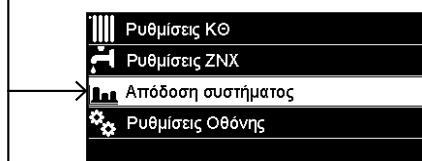
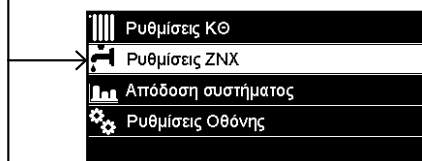
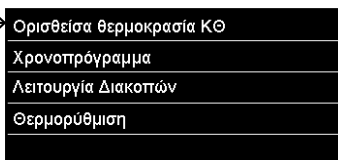
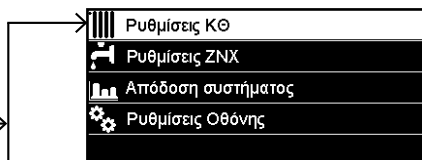

ρυθμίσεις οθόνης

Η κύρια οθόνη του εξ αποστάσεως χειρισμού είναι εξατομικεύσιμη. Στην κύρια οθόνη, μπορείτε να ελέγξετε την ώρα, την ημερομηνία, τον τρόπο λειτουργίας του λέβητα, τις τεθείσες ή καταγραφείσες θερμοκρασίες από το interface συστήματος, τον ωριαίο προγραμματισμό, τις ενεργειακές ενεργές πηγές (όπου υπάρχει) και την εξοικονόμηση εκπομπών CO₂.

Για πρόσβαση στις ρυθμίσεις της οθόνης, πατήστε το κουμπί OK.

Στρέψτε τον επιλογή και επιλέξτε:

- **Πλήρες μενού**

Πατήστε το κουμπί OK.

Στρέψτε τον επιλογή και επιλέξτε:

- **Ρυθμίσεις οθόνης**

Πατήστε το κουμπί OK.

Μέσω του μενού "**Ρυθμίσεις οθόνης**" μπορείτε να επιλέξετε τις ακόλουθες παραμέτρους:

- **Γλώσσα**

Πατήστε το κουμπί OK.

Στρέψτε τον επιλογή και επιλέξτε την επιθυμητή γλώσσα.

Πατήστε το κουμπί OK για επιβεβαίωση της επιλογής και πατήστε το κουμπί πίσω "⏪" για να επιστρέψετε στην προηγούμενη απεικόνιση.

Στρέψτε τον επιλογή και επιλέξτε

- **Ημερομηνία και ώρα**

Πατήστε το κουμπί OK.

Με τον επιλογή επιλέξτε την ημέρα, πατήστε το κουμπί OK, στρέψτε τον επιλογή για να θέσετε την ακριβή ημέρα, πατήστε το κουμπί OK για επιβεβαίωση και περάστε στην επιλογή του μήνα και ακολουθώντας του έτους επιβεβαιώνοντας πάντα τη ρύθμιση με το κουμπί OK.

Στρέψτε τον επιλογή για την επιλογή της ώρας, πατήστε το κουμπί OK, στρέψτε τον επιλογή για να θέσετε την ακριβή ώρα,



Βασική εμφάνιση



Ρύθμιση ημερομηνίας και ώρας

ρυθμίσεις οθόνης

πατήστε το κουμπί OK για επιβεβαίωση και περάστε στην επιλογή και ρύθμιση των λεπτών.

Πατήστε το κουμπί OK για επιβεβαίωση. Στρέψτε τον επιλογέα και επιλέξτε την θερινή ώρα, πατήστε το κουμπί OK, επιλέξτε αυτο ή χειροκίνητο, πατήστε το κουμπί OK.

Πατήστε το κουμπί OK για επιβεβαίωση της επιλογής και πατήστε το κουμπί πίσω “ ⏪ ” για να επιστρέψετε στην προηγούμενη απεικόνιση.

Στρέψτε τον επιλογέα και επιλέξτε:

- Αρχική οθόνη

στη ρύθμιση της αρχικής οθόνης μπορείτε να επιλέξετε τις εμφανιζόμενες πληροφορίες.

Επιλέγοντας την εμφάνιση “Εξατομικεύσιμο” μπορείτε να επιλέξετε όλες τις επιθυμητές πληροφορίες. Εναλλακτικά μπορείτε να επιλέξετε μια από τις προδιαμορφωμένες οθόνες:

Βασική

Ενεργές πηγές

Εξοικονόμηση CO2

Βασικός λέβητας

Πλήρης λέβητας

Ηλιακός (όπου υπάρχει)

Ζώνες (όπου υπάρχει)

FWS (όπου υπάρχει)

Πατήστε το κουμπί OK για να επιβεβαιώσετε την επιλογή. Πατήστε το κουμπί πίσω “ ⏪ ” για να επιστρέψετε στην προηγούμενη απεικόνιση.

Στρέψτε τον επιλογέα και επιλέξτε:

- Φωτεινότητα σε stand-by

μέσω του επιλογέα ρυθμίστε την φωτεινότητα της οθόνης κατά τις περιόδους stand-by.

Πατήστε το κουμπί OK για επιβεβαίωση.

Στρέψτε τον επιλογέα και επιλέξτε:

- Χρονισμός οπίσθιου φωτισμού

μέσω του επιλογέα θέστε το χρόνο οπίσθιου φωτισμού της οθόνης μετά τη τελευταία χρησιμοποίηση του interface του συστήματος αφήνεται ανενεργό για κάποια χρονική περίοδο.

Πατήστε το κουμπί OK για επιβεβαίωση.

Στρέψτε τον επιλογέα και επιλέξτε:

- Χρονισμός αρχικής οθόνης

μέσω του επιλογέα θέστε το χρόνο αναμονής για την εμφάνιση της κύριας οθόνης.

Πατήστε το κουμπί OK για επιβεβαίωση.

Πατήστε το κουμπί πίσω “ ⏪ ” για να επιστρέψετε στην προηγούμενη απεικόνιση.

τρόποι λειτουργίας λέβητα

Για την επιλογή του τρόπου λειτουργίας του λέβητα πατήστε το κουμπί OK.

Η οθόνη εμφανίζει:



- Προγραμματισμένο / Χειροκίνητο
- Καλοκαίρι/ Χειμώνας/ Off
- Πλήρες μενού

Στρέψτε τον επιλογέα και επιλέξτε:

- **Καλοκαίρι/ Χειμώνας/ Off**

Πατήστε το κουμπί OK.

Στρέψτε τον επιλογέα και επιλέξτε:

- () **ΚΑΛΟΚΑΙΡΙ**
παραγωγή ζεστού νερού οικιακής χρήσης, αποκλεισμός θέρμανσης.
- () **ΧΕΙΜΩΝΑΣ**
παραγωγή ζεστού νερού οικιακής χρήσης και θέρμανση.
- () **OFF**
λέβητας ζεστός, ενεργή η αντιπαγωγική λειτουργία. Όταν ενεργοποιείται η αντιπαγωγική λειτουργία, η οθόνη εμφανίζει το σύμβολο:
"  ". Η λειτουργία αυτή αποτελεί προστασία κατά του παγώματος των σωληνώσεων.

Πατήστε το κουμπί OK για επιβεβαίωση.



Πατήστε πάλι το κουμπί OK για να επιστρέψετε στην προηγούμενη απεικόνιση.

Στρέψτε τον επιλογέα και επιλέξτε:

- **Προγραμματισμένο / Χειροκίνητο**

Πατήστε το κουμπί OK.

Στρέψτε τον επιλογέα και επιλέξτε:

- () **ΠΡΟΓΡΑΜΜΑΤΙΣΜΕΝΟ**
ο λέβητας θα λειτουργήσει σύμφωνα με τον τεθέντα ωριαίο προγραμματισμό.
- () **ΧΕΙΡΟΚΙΝΗΤΑ**
ο λέβητας θα λειτουργήσει χειροκίνητα.

Πατήστε το κουμπί OK για επιβεβαίωση.

Πατήστε πάλι το κουμπί OK για να επιστρέψετε στην προηγούμενη απεικόνιση.



Επιλογή τρόπου χειμώνα



Επιλογή χειροκίνητου τρόπου

ρύθμιση θερμοκρασίας περιβάλλοντος

Με βάση τον τρόπο λειτουργίας του λέβητα (Προγραμματισμένος/Χειροκίνητος) Βλέπε παράγραφο “τρόπος λειτουργίας λέβητα”.

Ρύθμιση θερμοκρασίας περιβάλλοντος σε χειροκίνητο τρόπο

Στρέψτε τον επιλογή για να θέσετε την επιθυμητή τιμή της θερμοκρασίας περιβάλλοντος. Η οθόνη εμφανίζει την τεθείσα τιμή. Πατήστε το κουμπί OK για επιβεβαίωση. Η οθόνη επιστρέφει στην προηγούμενη απεικόνιση.

Ρύθμιση θερμοκρασίας περιβάλλοντος σε ωριαίο προγραμματισμό

Κατά τη λειτουργία του ωριαίου προγραμματισμού μπορείτε να αλλάξετε την τεθείσα θερμοκρασία περιβάλλοντος.

Στρέψτε τον επιλογή και θέστε την επιθυμητή τιμή της θερμοκρασίας περιβάλλοντος. Πατήστε το κουμπί OK.

Η οθόνη εμφανίζει την τεθείσα θερμοκρασία και την ώρα μέχρι την οποία επιθυμείτε να διατηρήσετε την αλλαγή.

Στρέψτε τον επιλογή για να θέσετε την ώρα τέλους τροποποίησης, πατήστε το κουμπί OK για επιβεβαίωση.

Η οθόνη εμφανίζει το σύμβολο  απέναντι από την επιθυμητή τιμή θερμοκρασίας για την περίοδο τροποποίησης.

Πατήστε το κουμπί πίσω “” για να βγείτε από τη ρύθμιση χωρίς να αποθηκεύσετε την τροποποίηση.

Το interface συστήματος SENSYS θα διατηρήσει την τιμή θερμοκρασίας μέχρι το τέλος του τεθέντος χρόνου, με το πέρας του οποίου θα επιστρέψει στην προ-ρυθμισμένη θερμοκρασία περιβάλλοντος.



Τροποποίηση θερμοκρασίας περιβάλλοντος



Ρύθμιση θερμοκρασίας περιβάλλοντος σε ωριαίο προγραμματισμό

ρύθμιση ζεστού νερού θέρμανσης

Για πρόσβαση στις ρυθμίσεις θέρμανσης, πατήστε το κουμπί OK.

Στρέψτε τον επιλογέα και επιλέξτε:

- **Πλήρες μενού**

Πατήστε το κουμπί OK.

Στρέψτε τον επιλογέα και επιλέξτε:

- **Ρύθμιση θέρμανσης**

Πατήστε το κουμπί OK.

Για να θέσετε τη θερμοκρασία παροχής στρέψτε τον επιλογέα και επιλέξτε:

- **Τεθείσα θερμοκρασία θέρμανσης**

Πατήστε το κουμπί OK.

Η οθόνη εμφανίζει:

- T τεθείσα Ζώνη 1
- T τεθείσα Ζώνη 2
- T τεθείσα Ζώνη 3

Στρέψτε τον επιλογέα και επιλέξτε:

- **T τεθείσα Ζώνη 1**

Πατήστε το κουμπί OK.

Στρέψτε τον επιλογέα και θέστε τη θερμοκρασία παροχής της επιλεγμένης ζώνης.

Πατήστε το κουμπί OK για επιβεβαίωση.

Επαναλάβετε την παραπάνω περιγραφόμενη διαδικασία για να θέσετε τη θερμοκρασία παροχής στις άλλες ζώνες, αν υπάρχουν.

Πατήστε δύο φορές του κουμπί πίσω "⏪".

Για πρόσβαση στις ρυθμίσεις ζεστού νερού οικιακής χρήσης, πατήστε το κουμπί OK.



Επιλογή Ρυθμίσεις θέρμανσης



Τροποποίηση θερμοκρασίας ζεστού νερού θέρμανσης

ωριαίος προγραμματισμός θέρμανσης

Ο ωριαίος προγραμματισμός επιτρέπει στο λέβητα να θερμάνει το περιβάλλον ανάλογα με τις ανάγκες σας.

Για να θέσετε τον ωριαίο προγραμματισμό της θέρμανσης πατήστε το κουμπί OK. Στρέψτε τον επιλογέα και επιλέξτε -

Πλήρες μενού

Πατήστε το κουμπί OK.

Στρέψτε τον επιλογέα και επιλέξτε:

- Ρυθμίσεις θέρμανσης

Πατήστε το κουμπί OK.

Η οθόνη εμφανίζει:

- Τεθείσα θερμοκρασία θέρμανσης
- Ωριαίος προγραμματισμός
- Λειτουργία "διακοπών"
- Λειτουργία Auto

Στρέψτε τον επιλογέα και επιλέξτε:

- Ωριαίος προγραμματισμός

Πατήστε το κουμπί OK.

Η οθόνη εμφανίζει:

- Ελεύθερος προγραμματισμός
- Καθοδηγούμενος προγραμματισμός
- Προγράμματα προ-ρυθμισμένα
- Προγραμματισμός/χειροκίνηση

Στρέψτε τον επιλογέα και επιλέξτε:

- ΕΛΕΥΘΕΡΟΣ ΠΡΟΓΡΑΜΜΑΤΙΣΜΟΣ

Πατήστε το κουμπί OK.

Η οθόνη εμφανίζει:

- Όλες οι ζώνες
- Ζώνη 1
- Ζώνη 2
- Ζώνη 3

Στρέψτε τον επιλογέα και επιλέξτε τη ζώνη στην οποία επιθυμείτε να εφαρμόσετε τον ωριαίο προγραμματισμό:

Πατήστε το κουμπί OK.

Στρέψτε τον επιλογέα και επιλέξτε

- Θέστε T Comfort

Πατήστε το κουμπί OK.

Στρέψτε τον επιλογέα και αλλάξτε την τιμή

της θερμοκρασίας περιβάλλοντος κατά την περίοδο comfort (η οθόνη απεικονίζει την τιμή θερμοκρασίας να αναβοσβήνει).

Πατήστε το κουμπί OK για επιβεβαίωση.

Στρέψτε τον επιλογέα και επιλέξτε

- Θέστε T Μειωμένη

Πατήστε το κουμπί OK.

Στρέψτε τον επιλογέα και αλλάξτε την τιμή της θερμοκρασίας περιβάλλοντος κατά την μειωμένη περίοδο (η οθόνη απεικονίζει την τιμή θερμοκρασίας να αναβοσβήνει).

Πατήστε το κουμπί OK για επιβεβαίωση.

Στρέψτε τον επιλογέα και επιλέξτε

- Θέστε προγραμματισμό

Πατήστε το κουμπί OK.

Στρέψτε τον επιλογέα και επιλέξτε την ημέρα ή τις μέρες της εβδομάδας που επιθυμείτε να προγραμματίσετε.

Σε κάθε επιλογή της ημέρας να πατάτε το κουμπί OK για επιβεβαίωση.

Η οθόνη εμφανίζει τις επιλεγμένες ημέρες για τον προγραμματισμό με ένα πλαίσιο.

Στρέψτε τον επιλογέα και επιλέξτε αποθήκευση Πατήστε το κουμπί OK και στρέψτε τον επιλογέα και θέστε την έναρξη της περιόδου θέρμανσης που αντιστοιχεί στην τιμή που αναβοσβήνει. Πατήστε το κουμπί OK για επιβεβαίωση.

Πατήστε το κουμπί OK και στρέψτε τον επιλογέα για να θέσετε την ώρα τέλους περιόδου comfort.

Αν επιθυμείτε να προσθέσετε νέες περιόδους στρέψτε τον επιλογέα και επιλέξτε Προσθήκη περιόδου, πατήστε το κουμπί OK.

Επαναλάβετε την παραπάνω περιγραφή διαδικασίας για να θέσετε την έναρξη και το τέλος της περιόδου comfort που τέθηκαν.

Αφού ολοκληρωθεί ο προγραμματισμός στρέψτε τον επιλογέα και επιλέξτε Αποθήκευση.

Πατήστε το κουμπί OK για επιβεβαίωση.

ωριαίος προγραμματισμός θέρμανσης

Στρέψτε τον επιλογέα και επιλέξτε:

- **Υπολειπόμενες ημέρες**
για το ενδεχόμενο μη ακόμη προγραμματισμένων ημερών και επαναλάβετε τις ενέργειες που περιγράφηκαν προηγουμένως

Στρέψτε τον επιλογέα και επιλέξτε:

- **Τροποποίηση**
για να τροποποιήσετε ενδεχόμενες προηγούμενες προγραμματισμένες περιόδους

Στρέψτε τον επιλογέα και επιλέξτε:

- **Έξοδος**
για να βγείτε από τον ωριαίο προγραμματισμό.

Πατήστε το κουμπί OK για επιβεβαίωση. Η οθόνη επιστρέφει στην προηγούμενη απεικόνιση. Πατήστε το κουμπί πίσω "⏪" για να επιστρέψετε στην απεικόνιση της κύριας οθόνης.

Για τη διευκόλυνση των εργασιών ρύθμισης του ωριαίου προγραμματισμού, μπορείτε να κάνετε τη διαμόρφωση με:

- Καθοδηγούμενο προγραμματισμό
- Προγράμματα προ-ρυθμισμένα.

Στρέψτε τον επιλογέα και επιλέξτε:

- ΠΡΟΓΡΑΜΜΑΤΙΣΜΟΣ ΚΑΘΟΔΗΓΟΥΜΕΝΟΣ

Πατήστε το κουμπί OK.

Στρέψτε τον επιλογέα και επιλέξτε τη ζώνη στην οποία επιθυμείτε να εφαρμόσετε τον ωριαίο προγραμματισμό.

Πατήστε το κουμπί OK.

Στρέψτε τον επιλογέα και επιλέξτε:

- **Θέστε προγραμματισμό**

Πατήστε το κουμπί OK.

Τώρα ακολουθήστε βήμα-βήμα τις υποδείξεις που εμφανίζονται σταδιακά στην οθόνη.

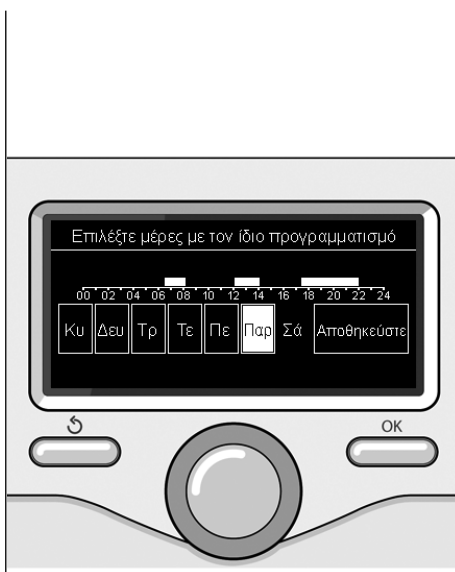

Επιλογή ημερών
ωριαίος προγραμματισμός θέρμανσης

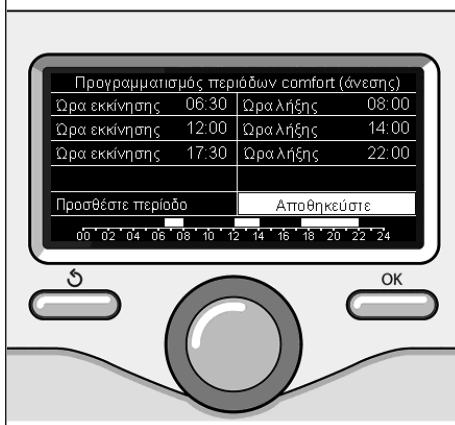

Ρύθμιση περιόδων comfort
ωριαίος προγραμματισμός θέρμανσης

ωριαίος προγραμματισμός θέρμανσης

- ΠΡΟΓΡΑΜΜΑΤΑ ΠΡΟ-ΡΥΘΙΣΜΕΝΑ

Πατήστε το κουμπί OK.

Στρέψτε τον επιλογέα και επιλέξτε τη ζώνη στην οποία επιθυμείτε να εφαρμόσετε τον ωριαίο προγραμματισμό.

Πατήστε το κουμπί OK.

Στρέψτε τον επιλογέα και επιλέξτε

- Θέστε προγραμματισμό

Πατήστε το κουμπί OK.

Στρέψτε τον επιλογέα και επιλέξτε μεταξύ:

- Πρόγραμμα οικογενειακό
- Πρόγραμμα όχι στο γεύμα
- Πρόγραμμα μεσημεριού
- Πάντα ενεργό

Πατήστε το κουμπί OK για επιβεβαίωση.

Στρέψτε τον επιλογέα για να κυλίσουν οι μέρες και η ώρα έναρξης και τέλους προγράμματος θέρμανσης.

Στρέψτε τον επιλογέα και επιλέξτε αποθήκευση, πατήστε το κουμπί OK.

Πατήστε το κουμπί πίσω "⏪" για να επιστρέψετε στην προηγούμενη απεικόνιση.

- ΠΡΟΓΡΑΜΜΑΤΙΣΜΕΝΟ/ΧΕΙΡΟΚΙΝΗΤΟ

(αυτός ο τρόπος επιτρέπει την επιλογή της διαχείρισης θέρμανσης των ζωνών, μεταξύ προγραμματισμένου ή χειροκίνητου)

Πατήστε το κουμπί OK.

Στρέψτε τον επιλογέα και επιλέξτε τη ζώνη στην οποία θα κάνετε τη ρύθμιση. Επιλέξτε μεταξύ του τρόπου ωριαίου προγραμματισμού ή χειροκίνητα.

Πατήστε το κουμπί OK.

Πατήστε το κουμπί πίσω "⏪" για να επιστρέψετε στην προηγούμενη απεικόνιση

Για να ρυθμίσετε τη θερμοκρασία περιβάλλοντος αρκεί να στρέψετε τον επιλογέα.



Επιλογή προγράμματος μεσημεριού

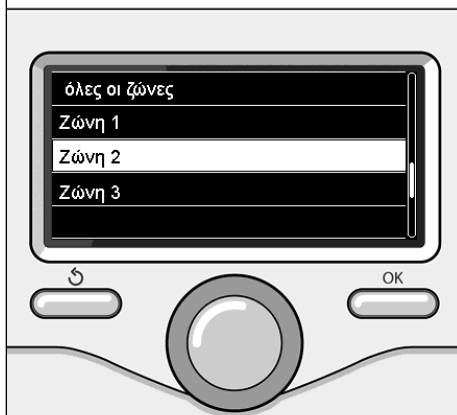

Επιλογή τρόπου λειτουργίας της ζώνης 2

Λειτουργία χειροκίνητου τρόπου θέρμανσης

Ο χειροκίνητος τρόπος, απενεργοποιεί τον ωριαίο προγραμματισμό θέρμανσης. Η χειροκίνητη λειτουργία επιτρέπει τη διατήρηση της θέρμανσης συνεχώς.

Για την επιλογή της λειτουργίας του λέβητα σε χειροκίνητο τρόπο πατήστε το κουμπί OK για πρόσβαση στο Μενού. Στρέψτε τον επιλογέα και επιλέξτε:

- Προγραμματισμένο / Χειροκίνητο

Πατήστε το κουμπί OK.

Στρέψτε τον επιλογέα και επιλέξτε:

- Χειροκίνητα

Στρέψτε τον επιλογέα για να επιλέξετε τον Χειροκίνητο τρόπο, πατήστε το κουμπί OK. Πιέστε πάλι το κουμπί OK για αποθήκευση των ρυθμίσεων. Η οθόνη επιστρέφει στην προηγούμενη απεικόνιση.

Πατήστε το κουμπί πίσω μέχρι την απεικόνιση της κύριας οθόνης.



Επιλογή χειροκίνητου τρόπου

ρύθμιση ζεστού νερού οικιακής χρήσης

Στρέψτε τον επιλογέα και επιλέξτε:

- **Πλήρες μενού**

Πατήστε το κουμπί OK.

Στρέψτε τον επιλογέα και επιλέξτε:

- **Ρύθμιση ζεστού νερού**

Πατήστε το κουμπί OK.

Στρέψτε τον επιλογέα και επιλέξτε:

- **Τεθείσα θερμοκρασία ζεστού νερού**

Πατήστε δύο φορές του κουμπί OK.

Στρέψτε τον επιλογέα και θέστε την επιθυμητή θερμοκρασία του ζεστού νερού οικιακής χρήσης.

Πατήστε το κουμπί OK για επιβεβαίωση.

Πατήστε το κουμπί πίσω "⏪" για να επιστρέψετε στην προηγούμενη απεικόνιση.

Η λειτουργία **comfort** επιτρέπει τη μείωση του χρόνου αναμονής όταν ενεργοποιείται το αίτημα ζεστού νερού οικιακής χρήσης.

Στρέψτε τον επιλογέα και επιλέξτε:

- **Comfort**

Πατήστε το κουμπί OK.

Στρέψτε τον επιλογέα και επιλέξτε:

- **Ανενεργή**
- **Χρονισμένη**

(επιτρέπει να διατηρείται ζεστός ο δευτερεύων εναλλάκτης κατά τις περιόδους αδράνειας του λέβητα, αυξάνοντας έτσι την αίσθηση ευεξίας)

- **Πάντα ενεργή**



Επιλογή ρύθμισης ζεστού νερού



Επιλογή χρονισμένου τρόπου Comfort

ωριαίος προγραμματισμός ζεστού νερού οικιακής χρήσης

Για να θέσετε τον ωριαίο προγραμματισμό ζεστού νερού οικιακής χρήσης πατήστε το κουμπί OK.

Στρέψτε τον επιλογέα και επιλέξτε:

- **Πλήρες μενού**

Πατήστε το κουμπί OK.

Στρέψτε τον επιλογέα και επιλέξτε:

- **Ρύθμιση ζεστού νερού**

Πατήστε το κουμπί OK.

Στρέψτε τον επιλογέα και επιλέξτε:

- **Ωριαίος προγραμματισμός**

Πατήστε το κουμπί OK.

Στρέψτε τον επιλογέα για να επιλέξετε:

- **Ελεύθερος προγραμματισμός**
- **Προγράμματα προ-ρυθμισμένα**

Στρέψτε τον επιλογέα για να επιλέξετε:

- **Ελεύθερος προγραμματισμός**

Πατήστε το κουμπί OK.

Στρέψτε τον επιλογέα και επιλέξτε:

- **Πρόγραμμα ζεστού νερού**
- **Timer εφεδρικό** (Στοιχείο για τη στιγμιαία παραγωγή ζεστού νερού, Αντλία ανακυκλοφορίας ζεστού νερού οικιακής χρήσης, Ηλεκτροηλεκτρικό)

Σε αμφότερες τις περιπτώσεις στρέψτε τον επιλογέα και θέστε τη θερμοκρασία comfort και μειωμένη, πατήστε το κουμπί OK για επιβεβαίωση.

Στρέψτε τον επιλογέα για να επιλέξετε:

- **Θέστε προγραμματισμό**

Πατήστε το κουμπί OK. Για να θέσετε τον προγραμματισμό ακολουθήστε τη διαδικασία που περιγράφεται στο κεφάλαιο “ωριαίος προγραμματισμός θέρμανσης”.

Στρέψτε τον επιλογέα για να επιλέξετε:

- **Προγράμματα προ-ρυθμισμένα**

Πατήστε το κουμπί OK.

Στρέψτε τον επιλογέα και επιλέξτε:

- **Προγραμματισμός ζεστού νερού**

- **Timer εφεδρικό** (Στοιχείο για τη στιγμιαία παραγωγή ζεστού νερού, Αντλία ανακυκλοφορίας ζεστού νερού οικιακής χρήσης, Ηλεκτροηλεκτρικό)

Σε αμφότερες τις περιπτώσεις στρέψτε τον επιλογέα και θέστε τη θερμοκρασία comfort και μειωμένη, πατήστε το κουμπί OK για επιβεβαίωση.

Στρέψτε τον επιλογέα για να επιλέξετε:

- **Θέστε προγραμματισμό**

Πατήστε το κουμπί OK. Για να θέσετε τον προγραμματισμό ακολουθήστε τη διαδικασία που περιγράφεται στο κεφάλαιο “ωριαίος προγραμματισμός θέρμανσης” παράγραφος, προ-ρυθμισμένα προγράμματα.

- **Πρόγραμμα οικογενειακό**
- **Πρόγραμμα όχι στο γεύμα**
- **Πρόγραμμα μεσημεριού**
- **Πάντα ενεργό.**

Πατήστε το κουμπί OK για επιβεβαίωση της επιλογής και πατήστε το κουμπί πίσω “↶” για να επιστρέψετε στην προηγούμενη απεικόνιση.

ειδικές λειτουργίες

Για να θέσετε τον προγραμματισμό μιας από τις ειδικές λειτουργίες πατήστε το κουμπί OK.

Στρέψτε τον επιλογέα και επιλέξτε

- **Πλήρες μενού**

Πατήστε το κουμπί OK.

Στρέψτε τον επιλογέα και επιλέξτε:

- **Ρυθμίσεις θέρμανσης**

Πατήστε το κουμπί OK.

Στρέψτε τον επιλογέα και επιλέξτε:

- **Λειτουργία "διακοπών"**

- **Λειτουργία Auto**

Πατήστε το κουμπί OK για να επιβεβαιώσετε την επιλογή.

Η λειτουργία διακοπών απενεργοποιεί τη θέρμανση κατά την περίοδο διακοπών.

- **ΛΕΙΤΟΥΡΓΙΑ ΔΙΑΚΟΠΩΝ**

Πατήστε το κουμπί OK.

Στρέψτε τον επιλογέα και επιλέξτε:

- **ON** (ενεργοποιεί τη λειτουργία)

- **OFF** (απενεργοποιεί τη λειτουργία)

Πατήστε το κουμπί OK.

Αν επιλέξετε ON, στρέψτε τον επιλογέα για να θέσετε την ημερομηνία επιστροφής από τις διακοπές.

Αυτό θα επιτρέψει στο interface του συστήματος, στην προκαθορισμένη ημερομηνία, την συνέχιση της λειτουργίας στον προηγούμενος τεθέντα τρόπο.

Πατήστε το κουμπί OK για την αποθήκευση των ρυθμίσεων, η οθόνη επιστρέφει στην προηγούμενη απεικόνιση.

Στην οθόνη ενεργών πηγών, όταν η λειτουργία διακοπών είναι ενεργή, εμφανίζεται το

εικονίδιο .

Η λειτουργία AUTO θέτει αυτόματα το καθεστώς λειτουργίας του λέβητα με βάση τον τύπο εγκατάστασης και τις περιβαλλοντικές συνθήκες.

Η θερμική ρύθμιση ενός κτιρίου συνίσταται στη διατήρηση της εσωτερικής θερμοκρασίας σταθερής κατά τη μεταβολή της εξωτερικής θερμοκρασίας.

- **ΛΕΙΤΟΥΡΓΙΑ AUTO**

Πατήστε το κουμπί OK.

Στρέψτε τον επιλογέα και επιλέξτε:

- **ON** (ενεργοποιεί τη λειτουργία)

- **OFF** (απενεργοποιεί τη λειτουργία)

Πατήστε το κουμπί OK για την αποθήκευση των ρυθμίσεων, η οθόνη επιστρέφει στην προηγούμενη απεικόνιση.

Στην περίπτωση που η θερμοκρασία του ζεστού νερού θέρμανσης δεν αντιστοιχεί στην επιθυμητή μπορείτε να την αυξήσετε ή να τη μειώσετε μέσω παραμέτρου θερμοκρασίας που θέτει τη θέρμανση.

Η οθόνη εμφανίζει την γραμμή διόρθωσης.

Πατήστε το κουμπί πίσω  για να επιστρέψετε στην απεικόνιση της κύριας οθόνης.

Στην οθόνη ενεργών πηγών, όταν η λειτουργία διακοπών είναι ενεργή, εμφανίζεται το

εικονίδιο .

Ηλιακός & Μπόιλερ (όπου υπάρχει)

Παρουσία μιας ηλιακής εγκατάστασης, μπορείτε να εμφανίσετε τις ενεργειακές επιδόσεις του εγκατεστημένου συστήματος.

Στρέψτε τον επιλογέα και επιλέξτε

- **Πλήρες μενού**

Πατήστε το κουμπί OK.

Στρέψτε τον επιλογέα και επιλέξτε

- **Επιδόσεις συστήματος**

Πατήστε το κουμπί OK.

Στρέψτε τον επιλογέα και επιλέξτε:

- **Ενεργές πηγές**
- Παραγωγή kW/h
- εξοικονόμηση CO2
- Διαθέσιμα ντουζ
- **Reset Report**

Πατήστε το κουμπί OK για επιβεβαίωση της επιλογής.

- **Ενεργές πηγές**

Εμφανίζει την παραγόμενη ενέργεια από το ηλιακό πάνελ στο χρονικό διάστημα 24h, μιας εβδομάδας ή ενός έτους.

- **Παραγωγή kWh**

Εμφανίζει την παραγόμενη ενέργεια από το ηλιακό πάνελ στο χρονικό διάστημα 24h, μιας εβδομάδας ή ενός έτους.

- **Εξοικονόμηση CO2**

Εμφανίζει την εξοικονόμηση CO2 σε Kg συσχετίζοντας την με τη διανυθείσα απόσταση με αυτοκίνητο

- **Διαθέσιμα ντουζ**

Εμφανίζει το ποσοστό διαθέσιμου ζεστού νερού στη συσσώρευση και την ποσότητα πραγματοποιούμενων ντουζ.

- **Reset Report**

Μηδενίζει όλα τα reports.

Επίσης μπορείτε να εμφανίσετε στην κύρια οθόνη το σχέδιο της εγκατεστημένης ηλιακής εγκατάστασης.



Οθόνη ενεργών πηγών



Οθόνη παραγωγής kWh

εγκατάσταση

Τοποθέτηση

Η συσκευή καταγράφει τη θερμοκρασία περιβάλλοντος, συνεπώς στην επιλογή της θέσης εγκατάστασης λαμβάνονται υπόψη ορισμένα τεχνάσματα.

Τοποθετήστε τη μακριά από πηγές θερμότητας (καλοριφέρ, ηλιακές ακτίνες, τζάκια, κλπ.) και μακριά από ρεύματα αέρα ή ανοίγματα προς τα έξω, τα οποία θα μπορούσαν να επηρεάσουν την καταγραφή.

Τοποθετήστε τη σε περίπου 1,50 m ύψος από το δάπεδο.



Προσοχή

Η εγκατάσταση πρέπει να διενεργηθεί από ειδικευμένο τεχνικό προσωπικό.

Πριν τη συναρμολόγηση διακόψτε την τάση στο λέβητα.

Εγκατάσταση σε τοίχωμα

Η στερέωση στον τοίχο του interface του συστήματος Sensys πρέπει να διενεργείται πριν τη σύνδεση στη γραμμή BUS.

- πριν συνδέσετε τα καλώδια στη βάση του interface συστήματος, τραβήξτε τημ προστατευτική γλωσσίδα του συνδέσμου και ανασηκώστε την (εικ.1),
- συνδέστε το ζεύγος καλωδίων στο σύνδεσμο (όπως επεξηγείται στην επόμενη σελίδα) και ξανακλείστε την προστατευτική γλωσσίδα (εικ.2),
- ανοίξτε τις αναγκαίες οπές για τη στερέωση
- στερεώστε τη βάση της συσκευής στο κιβώτιο στο τοίχωμα, χρησιμοποιώντας τις παρεχόμενες με το κιτ βίδες (εικ.3),
- τοποθετήστε το interface συστήματος στη βάση, ωθώντας την απαλά προς τα κάτω (εικ.4).

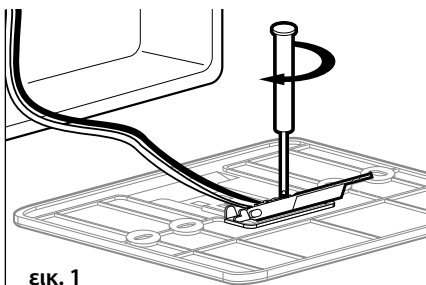

ΕΙΚ. 1

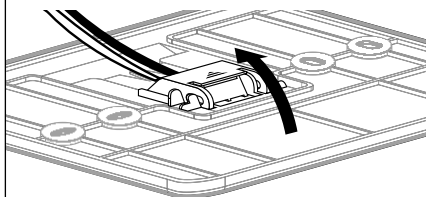

ΕΙΚ. 2

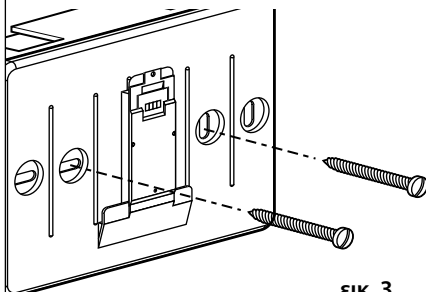

ΕΙΚ. 3

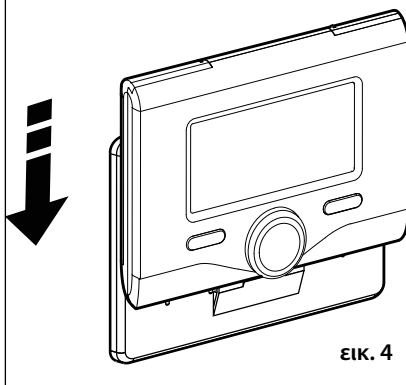

ΕΙΚ. 4

Σύνδεση στο λέβητα

Η αποστολή, η λήψη και η αποκωδικοποίηση των σημάτων γίνεται μέσω του πρωτοκόλλου BUS BridgeNet® που φέρνει σε επικοινωνία το λέβητα και το interface του συστήματος.

- συνδέστε ένα ζεύγος καλωδίων στο σύνδεσμο BUS στην κάρτα λέβητα
- συνδέστε το ζεύγος καλωδίων από το σύνδεσμο BUS στον ακροδέκτη του interface του συστήματος.

ΠΑΡΑΤΗΡΗΣΗ: Στη σύνδεση μεταξύ αισθητήρα περιβάλλοντος και λέβητα, για την αποφυγή προβλημάτων παρεμβολών, χρησιμοποιήστε ένα σπλισμένο καλώδιο ή τηλεφωνικό διακλαδωτήρα.

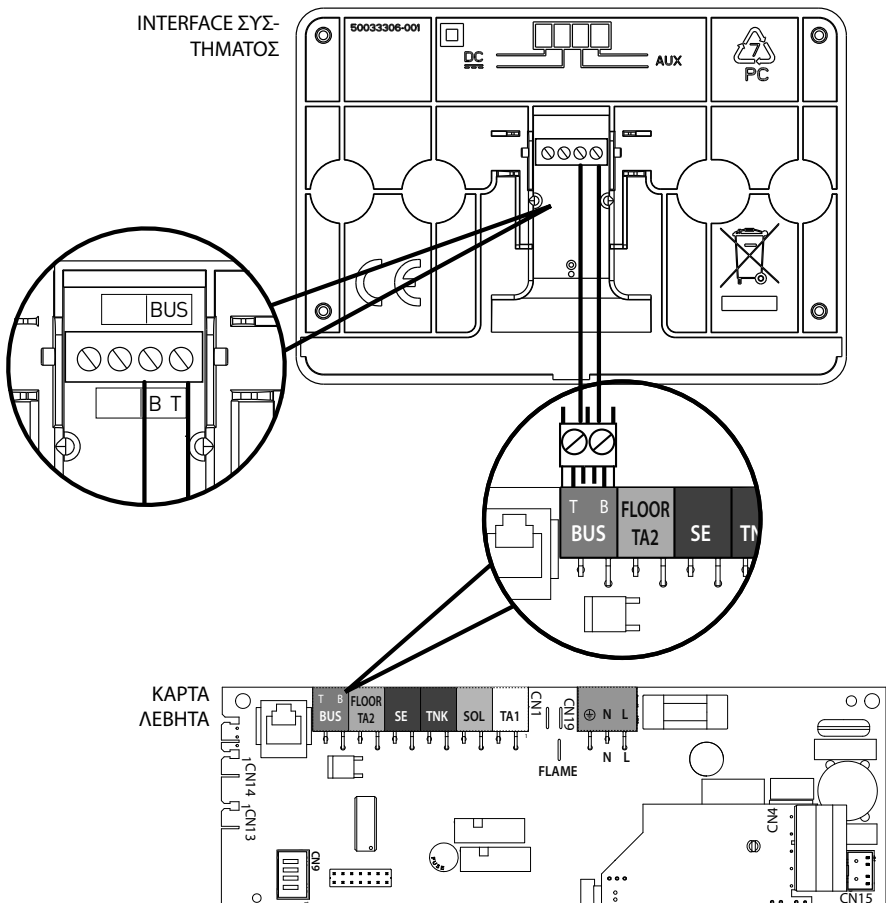

δομή μενού τεχνικής περιοχής

Γλώσσα, ημερομηνία και ώρα (Ακολουθήστε τις υποδείξεις της οθόνης, πατήστε OK σε κάθε εισαγωγή προς αποθήκευση)

Ρύθμιση Δικτύου BUS BridgeNet (μεταβλητή λίστα ανάλογα με τις διαθέσιμες συνδέσεις)

- Εξ αποστάσεως Έλεγχος (τοπικά)
- Έλεγχος ηλιακού
- Λέβητας

Πλήρες μενού (στις επόμενες σελίδες παρατίθενται όλα τα διαθέσιμα μενού/παράμετροι)

Καθοδηγούμενη διαμόρφωση (μεταβλητή λίστα ανάλογα με τις διαθέσιμες συνδέσεις)

- Έλεγχος ηλιακού** (ακολουθήστε τις υποδείξεις που παρατίθενται στην τεκμηρίωση του ηλιακού)
- Λέβητας**

Παράμετροι

Παράμετροι Αερίου: 220 - 230 - 231 - 232 - 233 - 234 - 270

Παράμετροι ρύθμισης: 220 - 231 - 223 - 245 - 246

Απεικονίσεις: 820 - 821 - 822 - 823 - 824 - 825 - 826 - 827 - 828 - 830 - 831 - 832 - 833 - 840 - 835

Ζώνες: 402 - 502 - 602 - 420 - 520 - 620 - 434 - 534 - 634 - 830

Καθοδηγούμενες Διαδικασίες

Πλήρωση εγκατάστασης

Απαέρωση εγκατάστασης

Ανάλυση Καυσαερίων

Τρόπος δοκιμής

Δοκιμή κυκλοφορητή

Δοκιμή τριόδης βαλβίδας

Δοκιμή ανεμιστήρα

Δυνατότητα Τεχνικής Υποστήριξης

Ενεργοποίηση Ειδοποίησης για συντήρηση

Reset Ειδοποίησης για Συντήρηση

Υπολειπόμενοι μήνες για τη συντήρηση

Συντήρηση (μεταβλητή λίστα ανάλογα με τις διαθέσιμες συνδέσεις)

- Έλεγχος ηλιακού** (ακολουθήστε τις υποδείξεις που παρατίθενται στην τεκμηρίωση του ηλιακού)
- Λέβητας**

Παράμετροι

Παράμετροι Αερίου: 220 - 230 - 231 - 232 - 233 - 234 - 270

Απεικονίσεις: 820 - 821 - 822 - 823 - 824 - 825 - 826 - 827 - 828 - 830 - 831 - 832 - 833 - 840 - 835

Αλλαγή κάρτας λέβητα: 220 - 226 - 228 - 229 - 230 - 231 - 232 - 233 - 234 - 247 - 250 - 253

Σφάλματα Η οθόνη εμφανίζει τα 10 τελευταία σφάλματα με υπόδειξη του κωδικού, περιγραφής και ημερομηνίας. Στρέψτε τον επιλογέα για να κυλίσουν τα σφάλματα



Προσοχή

Για την εξασφάλιση της ασφάλειας και της σωστής λειτουργίας του interface του συστήματος, η θέση σε λειτουργία θα πρέπει να εκτελείται από ειδικευμένο τεχνικό που διαθέτει τα εκ του νόμου προσόντα.

Διαδικασία ανάφλεξης

- Εισάγετε το interface συστήματος στη σύρομενη σύνδεση ωθώντας το απαλά προς τα κάτω, μετά από μια σύντομη αρχικοποίηση το interface έχει συνδεθεί.

- Η οθόνη εμφανίζει "Επιλογή γλώσσας". Στρέψτε τον επιλογέα και επιλέξτε την επιθυμητή γλώσσα. Πατήστε το κουμπί OK για επιβεβαίωση.

- Η οθόνη εμφανίζει την ημερομηνία και την ώρα.

Με τον επιλογέα επιλέξτε την ημέρα, πατήστε το κουμπί OK, στρέψτε τον επιλογέα για να θέσετε την ακριβή ημέρα, πατήστε το κουμπί OK για επιβεβαίωση και περάστε στην επιλογή του μήνα και ακολούθως του έτους επιβεβαιώνοντας πάντα τη ρύθμιση με το κουμπί OK.

Στρέψτε τον επιλογέα για την επιλογή της ώρας, πατήστε το κουμπί OK, στρέψτε τον επιλογέα για να θέσετε την ακριβή ώρα, πατήστε το κουμπί OK για επιβεβαίωση και περάστε στην επιλογή και ρύθμιση των λεπτών.

Πατήστε το κουμπί OK για επιβεβαίωση.

Στρέψτε τον επιλογέα και επιλέξτε την θερινή ώρα, πατήστε το κουμπί OK, επιλέξτε αυτο ή χειροκίνητο, πατήστε το κουμπί OK. Η οθόνη εμφανίζει τη βασική οθόνη.

- Πατήστε ταυτόχρονα τα κουμπιά πίσω "⏪" και "OK" μέχρι να εμφανιστεί στην οθόνη "Εισαγωγή κώδικα".

- Στρέψτε τον επιλογέα για να εισάγετε τον τεχνικό κωδικό (234), πατήστε το κουμπί OK, η οθόνη εμφανίζει **ΤΕΧΝΙΚΗ ΠΕΡΙΟΧΗ**:

- Γλώσσα, ημερομηνία και ώρα
- Ρύθμιση δικτύου Bus BridgeNet
- Πλήρες μενού
- Καθοδηγούμενη διαμόρφωση
- Συντήρηση
- Σφάλματα

Στρέψτε τον επιλογέα και επιλέξτε:

- ΡΥΘΜΙΣΕΙΣ ΔΙΚΤΥΟΥ BUS Bridgenet

Η οθόνη εμφανίζει τον κατάλογο των συνδεδεμένων διατάξεων στο σύστημα:

- Εξ αποστάσεως Έλεγχος (τοπικά)
- Έλεγχος ηλιακού
- Λέβητας
- ...

Οι διαμορφώσιμες διατάξεις διακρίνονται με το σύμβολο "🔍".

Για να ρυθμίσετε τη σωστή ζώνη στην οποία αντιστοιχεί το interface στρέψτε τον επιλογέα και επιλέξτε:

- Εξ αποστάσεως Έλεγχος (τοπικά)

Πατήστε το κουμπί OK για επιβεβαίωση της επιλογής και πατήστε το κουμπί πίσω "⏪" για να επιστρέψετε στην προηγούμενη απεικόνιση.

Στρέψτε τον επιλογέα και επιλέξτε:

- ΠΛΗΡΕΣ ΜΕΝΟΥ

Πατήστε το κουμπί OK.

Στρέψτε τον επιλογέα και πλοηγηθείτε στα μενού προς επιλογή:

- | | |
|---|-----------------------|
| 0 | Δίκτυο |
| 1 | Ωρα-Ημερομηνία-Γλώσσα |
| 2 | Παράμετροι Λέβητα |
| 3 | Ηλιακός |
| 4 | Παράμετροι Ζώνης 1 |
| 5 | Παράμετροι Ζώνης 2 |

ΤΕΧΝΙΚΗ ΠΕΡΙΟΧΗ

- 6 Παράμετροι Ζώνης 3
- 7 Τεστ & Εργαλεία
- 8 Παράμετροι Τεχνικής Υποστήριξης
- 9 Παράμετροι Υβριδικού
- 10 Άλλα Περιφερειακά
- 11 Free (περιφερειακά 2° στρώματος)
- 12 Free (περιφερειακά 2° στρώματος)
- 13 Free (περιφερειακά 2° στρώματος)
- 14 Ζώνη 4
- 15 Ζώνη 5
- 16 Ζώνη 6

Επιλέξτε το σχετικό μενού, πατήστε το κουμπί OK.

Στρέψτε τον επιλογέα για να θέσετε ή να εμφανίσετε την τιμή. Πατήστε το κουμπί OK για επιβεβαίωση.

Πατήστε το κουμπί πίσω " ⏪ " για να επιστρέψετε στην προηγούμενη απεικόνιση.

Για τη διευκόλυνση των εργασιών ρύθμισης των παραμέτρων, χωρίς πρόσβαση στο πλήρες Μενού, μπορείτε να εκτελέσετε τη διαμόρφωση μέσω του μενού ταχείας πρόσβασης "καθοδηγούμενη διαμόρφωση".

Στρέψτε τον επιλογέα και επιλέξτε:

- **ΚΑΘΟΔΗΓΟΥΜΕΝΗ ΔΙΑΜΟΡΦΩΣΗ**

Πατήστε το κουμπί OK.

Στρέψτε τον επιλογέα και επιλέξτε μια από τις απεικονιζόμενες διατάξεις.

- **Έλεγχος Ηλιακού (όπου υπάρχει)**
(ακολουθήστε τις υποδείξεις που παρατίθενται στην τεκμηρίωση του ηλιακού)
- **Λέβητας**

Στρέψτε τον επιλογέα και επιλέξτε:

- **Λέβητας**

Πατήστε το κουμπί OK.

Στρέψτε τον επιλογέα και επιλέξτε:

- **Παράμετροι**
- **Καθοδηγούμενες διαδικασίες**
- **Τρόπος δοκιμής**
- **Δυνατότητες τεχνικής υποστήριξης**

Στρέψτε τον επιλογέα και επιλέξτε:

- **Παράμετροι**

(επιτρέπει την απεικόνιση και τη ρύθμιση των βασικών παραμέτρων για τη σωστή λειτουργία του λέβητα) Πατήστε το κουμπί OK.

Στρέψτε τον επιλογέα και πλοηγηθείτε στις παραμέτρους προς επιλογή:

- **Παράμετροι αερίου**
- **Παράμετροι ρύθμισης**
- **Απεικονίσεις**
- **Ζώνες**

Πατήστε το κουμπί OK για επιβεβαίωση.

Πατήστε το κουμπί πίσω " ⏪ " για να επιστρέψετε στην προηγούμενη απεικόνιση.

Στρέψτε τον επιλογέα και επιλέξτε:

- **Καθοδηγούμενες διαδικασίες**

(Οι καθοδηγούμενες διαδικασίες αποτελούν έγκυρη βοήθεια στην παραμετροποίηση του λέβητα. Στρέφοντας τον επιλογέα επιλέγεται ο κατάλογος των διαδικασιών που επεξηγούν βήμα-βήμα πώς διενεργείται μια σωστή διαμόρφωση)

Πατήστε το κουμπί OK.

Στρέψτε τον επιλογέα και πλοηγηθείτε στις παραμέτρους προς επιλογή:

- **Πλήρωση εγκατάστασης**
- **Απαέρωση εγκατάστασης**
- **Ανάλυση καυσαερίων**

Πατήστε το κουμπί OK για επιβεβαίωση.

Πατήστε δυο φορές το κουμπί πίσω " ⏪ " για να επιστρέψετε στην προηγούμενη απεικόνιση

Στρέψτε τον επιλογέα και επιλέξτε:

- **Τρόπος Δοκιμής**

(Αυτός ο τρόπος επιτρέπει τον έλεγχο της σωστής λειτουργίας των εξαρτημάτων στο λέβητα)

Πατήστε το κουμπί OK.

Στρέψτε τον επιλογέα και επιλέξτε την προς διενέργεια Δοκιμή:

- **Δοκιμή κυκλοφορητή**

τεχνική περιοχή

- Δοκιμή τρίοδης βαλβίδας

- Δοκιμή ανεμιστήρα

Πατήστε το κουμπί OK για επιβεβαίωση.

Πατήστε δυο φορές το κουμπί πίσω " ⏪ " για να επιστρέψετε στην προηγούμενη απεικόνιση.

Στρέψτε τον επιλογέα και επιλέξτε:

- **Δυνατότητες τεχνικής υποστήριξης**

(Αυτός ο τρόπος επιτρέπει την αποθήκευση των δεδομένων του κέντρου τεχνικής υποστήριξης και τις προειδοποιήσεις συντήρησης)

Πατήστε το κουμπί OK.

Στρέψτε τον επιλογέα και πλοηγηθείτε στις παραμέτρους προς επιλογή:

- **Δεδομένα κέντρου τεχνικής υποστήριξης**

- **Ενεργοποίηση ειδοποιήσεων για συντήρηση**

- **Reset ειδοποιήσεων για συντήρηση**

- **Υπολειπόμενοι μήνες συντήρησης**

Πατήστε το κουμπί OK για επιβεβαίωση.

Πατήστε δυο φορές το κουμπί πίσω " ⏪ " για να επιστρέψετε στην προηγούμενη απεικόνιση.

Στρέψτε τον επιλογέα και επιλέξτε:

- **ΣΥΝΤΗΡΗΣΗ**

(Στην περίπτωση που καταστεί αναγκαίο να ελέγξετε ή να διαμορφώσετε ορισμένες βασικές παραμέτρους για τη σωστή λειτουργία του λέβητα)

Πατήστε το κουμπί OK.

Στρέψτε τον επιλογέα και επιλέξτε:

- **Έλεγχος Ηλιακού (όπου υπάρχει)**

(ακολουθήστε τις υποδείξεις που παρατίθενται στην τεκμηρίωση του ηλιακού)

- **Λέβητας**

Στρέψτε τον επιλογέα και επιλέξτε:

- **Λέβητας**

Πατήστε το κουμπί OK.

Στρέψτε τον επιλογέα και επιλέξτε:

- **Παράμετροι**

Πατήστε το κουμπί OK.

Στρέψτε τον επιλογέα και πλοηγηθείτε στις παραμέτρους:

- **Παράμετροι αερίου**

- **Απεικονίσεις**

- **Αλλαγή κάρτας λέβητα**

Πατήστε το κουμπί OK για επιβεβαίωση.

Πατήστε δυο φορές το κουμπί πίσω " ⏪ " για να επιστρέψετε στην προηγούμενη απεικόνιση.

Στρέψτε τον επιλογέα και επιλέξτε:

- **ΣΦΑΛΜΑΤΑ**

Πατήστε το κουμπί OK.

Στρέψτε τον επιλογέα και επιλέξτε:

- **Έλεγχος Ηλιακού (όπου υπάρχει)**

(ακολουθήστε τις υποδείξεις που παρατίθενται στην τεκμηρίωση του ηλιακού)

- **Έλεγχος πολλαπλών ζωνών (όπου υπάρχει)**

- **Λέβητας**

Πατήστε το κουμπί OK.

Στρέψτε τον επιλογέα και επιλέξτε

- **Λέβητας**

Πατήστε το κουμπί OK.

Στρέψτε τον επιλογέα για να κυλίσουν στην οθόνη τα τελευταία 10 καταγραφέντα σφάλματα.

Θερμική ρύθμιση

Για να θέσετε τις παραμέτρους θερμικής ρύθμισης πατήστε ταυτόχρονα τα κουμπιά πίσω “**↶**” και “**OK**” μέχρι να εμφανιστεί στην οθόνη “Εισαγωγή κωδικού”.

Στρέψτε τον επιλογέα για να εισάγετε τον τεχνικό κωδικό (234), πατήστε το κουμπί OK, η οθόνη εμφανίζει **τεχνική Περιοχή**.

Στρέψτε τον επιλογέα και επιλέξτε **Πλήρες μενού**.

Πατήστε το κουμπί OK.

Στρέψτε τον επιλογέα και επιλέξτε:

4 Παράμετροι Ζώνης 1

Πατήστε το κουμπί OK.

Στρέψτε τον επιλογέα και επιλέξτε:

4.2 Ρύθμιση Ζώνης 1

Πατήστε το κουμπί OK.

Στρέψτε τον επιλογέα και επιλέξτε:

4.2.0 Range T Z1

Πατήστε το κουμπί OK.

Στρέψτε τον επιλογέα και επιλέξτε το range θερμοκρασίας:

0 χαμηλή θερμοκρασία

1 υψηλή θερμοκρασία

Πατήστε το κουμπί OK για επιβεβαίωση.

Στρέψτε τον επιλογέα και επιλέξτε:

4.2.1 Έπιλογή τυπολογίας

πατήστε το κουμπί OK

Στρέψτε τον επιλογέα και θέστε την εγκατεστημένη τυπολογία θερμικής ρύθμισης:

- 0 Σταθερή θερμοκρασία παροχής

- 1 Διατάξεις ON/OFF

- 2 Μόνο Αισθητήρας Περιβάλλοντος

- 3 Μόνο Εξωτερικός Αισθητήρας

- 4 Αισθητήρας Περιβάλλοντος + Εξωτερικός Αισθητήρας

πατήστε το κουμπί OK

Στρέψτε τον επιλογέα και επιλέξτε:

4.2.2 Καμπύλη Θερμορύθμισης

πατήστε το κουμπί OK

Στρέψτε τον επιλογέα και θέστε την καμπύλη

ανάλογα με τον τύπο εγκατάστασης θέρμανσης και πατήστε το κουμπί OK.

- εγκατάσταση σε χαμηλή θερμοκρασία (πάνελ επί του δαπέδου)

καμπύλη από 0,2 έως 0,8

- εγκατάσταση σε υψηλή θερμοκρασία (καλοριφέρ)

καμπύλη από 1,0 έως 3,5

Η διαπίστωση της καταλληλότητας της επιλεγμένης καμπύλης απαιτεί μεγαλύτερο χρόνο στον οποίο μπορεί να χρειαστούν ορισμένες διορθώσεις.

Μειώνοντας την εξωτερική θερμοκρασία (χειμώνας) μπορεί να διαπιστωθούν τρεις περιστάσεις:

1. η θερμοκρασία περιβάλλοντος μειώνεται, αυτό σημαίνει ότι θα πρέπει να τεθεί μια καμπύλη με μεγαλύτερη κλίση
2. η θερμοκρασία περιβάλλοντος αυξάνει, αυτό σημαίνει ότι θα πρέπει να τεθεί μια καμπύλη με μικρότερη κλίση
3. η θερμοκρασία περιβάλλοντος παραμένει σταθερή, αυτό δείχνει ότι η τεθείσα καμπύλη έχει σωστή κλίση

Αφού βρεθεί η καμπύλη που διατηρεί σταθερή τη θερμοκρασία περιβάλλοντος πρέπει να ελεγχθεί η τιμή αυτής

Στρέψτε τον επιλογέα και επιλέξτε:

4.2.3 Παράλληλη Μετατόπιση

πατήστε το κουμπί OK.

Στρέψτε τον επιλογέα και θέστε την καταλληλότερη τιμή. Πατήστε το κουμπί OK για επιβεβαίωση.

ΠΑΡΑΤΗΡΗΣΗ:

Αν η θερμοκρασία περιβάλλοντος προκύπτει μεγαλύτερη της επιθυμητής τιμής θα πρέπει να μετατοπίσετε παράλληλα την καμπύλη προς τα κάτω. Αν, αντίθετα, η θερμοκρασία περιβάλλοντος προκύπτει μικρότερη θα πρέπει να την μετατοπίσετε παράλληλα προς τα πάνω. Αν η θερμοκρασία περιβάλλοντος αντιστοιχεί στην επιθυμητή η καμπύλη είναι ακριβής.

Θερμική ρύθμιση

Στην παρακάτω γραφική παράσταση, οι καμπύλες διαιρούνται σε δύο ομάδες:

- εγκαταστάσεις σε χαμηλή θερμοκρασία
 - εγκαταστάσεις σε υψηλή θερμοκρασία
- Η διαίρεση των δύο ομάδων δίνεται από το διαφορετικό σημείο προέλευσης των καμπυλών που για την υψηλή θερμοκρασία είναι + 10°C, διόρθωση που συνήθως δίνεται από τη θερμοκρασία παροχής αυτού του τύπου εγκαταστάσεων, στην κλιματική ρύθμιση.

Στρέψτε τον επιλογέα και επιλέξτε:

4.2.4 Επίδραση Περιβάλλοντος Αναλογική

πατήστε το κουμπί OK.

Στρέψτε τον επιλογέα και θέστε την καταλληλότερη τιμή και πατήστε το κουμπί OK.

Η επίδραση του αισθητήρα περιβάλλοντος ρυθμίζεται μεταξύ 20 (μέγιστη επίδραση) και 0 (επίδραση αποκλεισμένη). Με τον τρόπο αυτό μπορείτε να ρυθμίσετε τη συμβολή της θερμοκρασίας περιβάλλοντος στον υπολογισμό της θερμοκρασίας παροχής.

Στρέψτε τον επιλογέα και επιλέξτε:

4.2.5 Μέγιστη θερμοκρασία παροχής

πατήστε το κουμπί OK.

Στρέψτε τον επιλογέα και θέστε την καταλληλότερη τιμή και πατήστε το κουμπί OK

Στρέψτε τον επιλογέα και επιλέξτε:

4.2.6 Ελάχιστη θερμοκρασία παροχής

πατήστε το κουμπί OK

Στρέψτε τον επιλογέα και θέστε την καταλληλότερη τιμή και πατήστε το κουμπί OK.

Επαναλάβετε τις περιγραφόμενες διεργασίες για να θέσετε τις τιμές των ζωνών 2 και 3 επιλέγοντας το μενού 5 και 6.

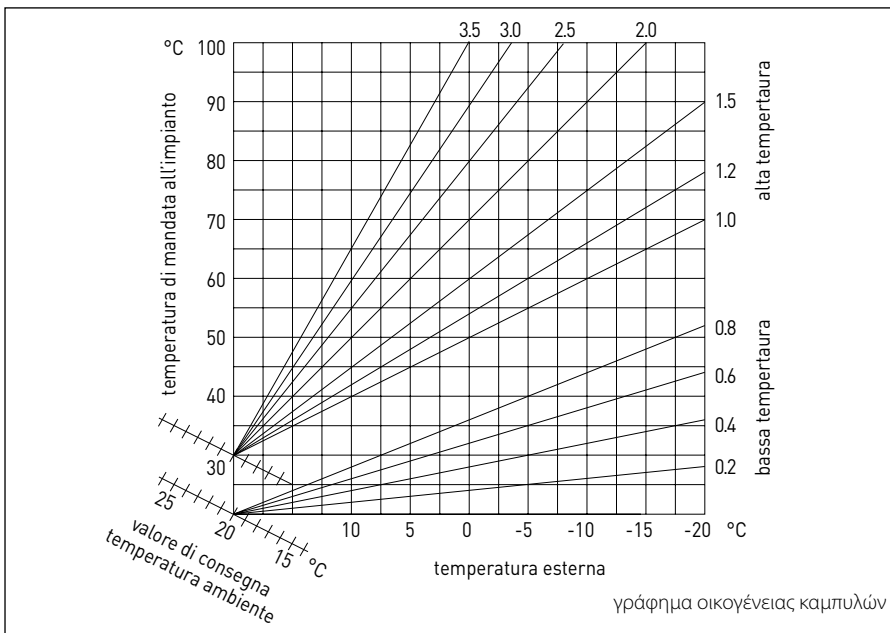

ΜΕΝΟΥ	ΥΠΟ-ΜΕΝΟΥ	ΠΑΡΑΜΕΤΡΟΣ	ΠΕΡΙΓΡΑΦΗ	RANGE	Σ Η - ΜΕΙΩ- ΣΕΙΣ
0			ΔΙΚΤΥΟ		
0	2		Δίκτυο BUS		
0	2	0	Τρέχον δίκτυο BUS	Λέβητας Interface συστήματος Έλεγχος ηλιακού Πολλαπλές λειτουργίες Energy Manager Energy Manager υβριδικό Διαχειριστής πτώσεων Αντλία θερμότητας Αισθητήρας περιβάλλοντος Έλεγχος πολλαπλών ζωνών Modem εξ αποστάσεως Κλιπ πολλαπλών λειτουργιών Fresh Water Station Έλεγχος πισινών Interface χρήστη Έλεγχος πολλαπλών δωματίων	
0	3		Interface συστήματος		
0	3	0	Αριθμός ζώνης	Καμία επιλεγμένη ζώνη Επιλεγμένη ζώνη	
0	3	1	Διόρθωση θερμοκρασίας περιβάλλοντος		
0	3	2	Έκδοση SW interface		
0	4		Οθόνη λέβητα		
0	4	0	Ζώνη που θα τεθεί από οθόνη		
0	4	1	Χρονισμός backlight		
0	4	2	Απενεργοποίηση κουμπιού θερμικής ρύθμισης		
2			ΠΑΡΑΜΕΤΡΟΙ ΛΕΒΗΤΑ		
2	0		Γενικές Ρυθμίσεις		
2	0	0	Ρυθμίσεις θερμοκρασίας ζεστού νερού οικιακής χρήσης		
2	1		Γενικές παράμετροι		
2	1	0	Γενικές παράμετροι λέβητα		

ΜΕΝΟΥ	ΥΠΟ-ΜΕΝΟΥ	ΠΑΡΑΜΕΤΡΟΣ	ΠΕΡΙΓΡΑΦΗ	RANGE	Σ Η - ΜΕΙΩ- ΣΕΙΣ
2	2		Ρυθμίσεις		
2	2	0	Επίπεδο Αργής Ανάφλεξης		
2	2	1	Υψηλή σχέση διαμόρφωσης	ON - OFF	
2	2	2	Διαμόρφωση ανεμιστήρα	0. Αποκλεισμένη 1. Ενεργή	
2	2	3	Θερμοστάτης Δαπέδου ή TA2	0. Θερμοστάτης Δαπέδου 1. Θερμοστάτης Περιβάλλοντος 2	
2	2	4	Θερμική ρύθμιση	0. Απουσία 1. Παρούσα	
2	2	5	Καθυστερήση Έναρξης Θέρμανσης	0. Ανενεργή 1. 10 sec 2. 90 sec 3. 210 sec	
2	2	6	Διαμόρφωση συμβατικών λεβήτων	0. Ενός θαλάμου ανοιχτού 1. Ενός θαλάμου ανοιχτού VMC 2. Ενός θαλάμου στεγανού σταθερός ανεμιστήρας 3. Ενός θαλάμου στεγανού διαμορφώσιμος ανεμιστήρας 4. Διθερμικός ανοιχτού θαλάμου 5. Διθερμικός στεγανού θαλάμου	
2	2	7	Υβριδικός Λέβητας	0. Αποκλεισμένη 1. Ενεργή	
2	2	8	Έκδοση Λέβητα	0. Ανάμικτος Στιγμιαίος 1. Συσσώρευση Εξωτ. με Αισθητήρα NTC 2. Συσσώρευση Εξωτ με Θερμοστάτη 3. Μικρο-συσσώρευση 4. Συσσώρευση και Στρωματοποίηση 6. Storage	
2	2	9	Ονομαστική ισχύς λέβητα		
2	3		Θέρμανση -1		
2	3	0	Επίπεδο Μέγιστης Απόλυτης Ισχύ. Θέρμανσης		
2	3	1	Επίπεδο Μέγιστης Ρυθμιζόμενης Ισχύος Θέρμανσης		

ΜΕΝΟΥ	ΥΠΟ-ΜΕΝΟΥ	ΠΑΡΑΜΕΤΡΟΣ	ΠΕΡΙΓΡΑΦΗ	RANGE	Σ Η - ΜΕΙΩ-ΣΕΙΣ
2	3	2	Ποσοστό Μέγιστης Ισχύος Ζεστού Νερού Οικιακής Χρήσης		
2	3	3	Ποσοστό ελάχ. Ισχύος		
2	3	4	Ποσοστό Μέγιστης Ισχύος Θέρμανσης		
2	3	5	Τύπος Θέρμανσης Ανάφλεξης Θέρμανσης	0. Χειροκίνητα 1. Αυτόματος	
2	3	6	Ρύθμιση Καθυστερήσης Ανάφλεξης		
2	3	7	Μετακυκλοφορία Θέρμανσης		
2	3	8	Λειτουργία Κυκλοφορητή	0. Χαμηλή ταχύτητα 1. Υψηλή ταχύτητα 2. Διαμορφώσιμο	
2	3	9	Δέλτα T Διαμόρφωσης Κυκλοφορητή		
2	4		Θέρμανση -2		
2	4	0	Ελάχιστη Πίεση		
2	4	1	Πίεση Συναγερμού		
2	4	2	Πίεση Πλήρωσης		
2	4	3	Μετα αερισμός Θέρμανσης	OFF - ON	
2	4	4	Χρόνος Αύξησης Θερμοκρασίας Θέρμανσης		
2	4	5	Max PWM αντλίας		
2	4	6	Min PWM αντλίας		
2	4	7	Διάταξη Καταγραφής Πίεσης Θέρμανσης	0. Μόνο Αισθητήρες T 1. Πρεσοστάτης Ελάχιστου 2. Αισθητήρας Πίεσης	
2	4	8	Ενεργοποίηση Πλήρωση Ημιαυτόματο		
2	4	9	Διόρθωση εξωτερικής Θερμοκρασίας		
2	5		Οικιακή Χρήση		
2	5	0	Λειτουργία Comfort	0. Ανενεργή 1. Χρονισμένη 2. Πάντα Ένεργή	
2	5	1	Χρόνος Αντι-κύκλου Comfort		

ΜΕΝΟΥ	ΥΠΟ-ΜΕΝΟΥ	ΠΑΡΑΜΕΤΡΟΣ	ΠΕΡΙΓΡΑΦΗ	RANGE	Σ Η - ΜΕΙΩ-ΣΕΙΣ
2	5	2	Καθυστέρηση Εκκίνησης Οικιακής Χρήσης		
2	5	3	Λογική Σβησίματος Καυστήρα Οικιακής Χρήσης	0. Αφαιλατικό 1. Set-point περισσότερο 4°C	
2	5	4	Μετα-ψύξη Οικιακής Χρήσης	ON - OFF	
2	5	5	Καθυστέρηση Ζεστού Νερού Οικ. Χρ.- > Θέρμανσης		
2	5	6	Celectic	ON - OFF	
2	5	7	Λειτουργία Αντι-λεγιονέλας	ON - OFF	
2	5	8	Συχνότητα αντι-λεγιονέλας		
2	5	9	Θερμοκρασία στόχος αντι-λεγιονέλας		
2	6		Χειροκίνητοι εξαναγκασμοί λέβητα		
2	6	0	Ενεργοποίηση χειροκίνητου τρόπου	0. Κανονικός τρόπος 1. Χειροκίνητος τρόπος	
2	6	1	Εξαναγκασμός αντλίας λέβητα	ON - OFF	
2	6	2	Εξαναγκασμός ανεμιστήρα	ON - OFF	
2	6	3	Εξαναγκασμός βαλβίδας εκτροπής	Οικιακή Χρήση Θέρμανση	
2	6	4	Εξαναγκασμός αντλίας ζεστού νερού οικιακής χρήσης	ON - OFF	
2	6	5	Εξαναγκασμός μονάδας Aerotech	ON - OFF	
2	7		Κύκλοι επαλήθευσης		
2	7	0	Καθαρισμός καπνοδόχου	ON - OFF	
2	7	1	Κύκλος Απαέρωσης	ON - OFF	
2	8		Reset μενού		
2	8	0	Επαναφορά Εργοστασιακών Ρυθμ.	OK = Ναι, esc = Όχι	
3			ΗΛΙΑΚΟΣ		
3	0		Γενικές Ρυθμίσεις		
3	0	0	Ρύθμιση Θερμοκρασίας Συσσώρευσης		

ΜΕΝΟΥ	ΥΠΟ-ΜΕΝΟΥ	ΠΑΡΑΜΕΤΡΟΣ	ΠΕΡΙΓΡΑΦΗ	RANGE	Σ Η - ΜΕΙΩ-ΣΕΙΣ
3	0	2	Ρύθμιση Θερμοκρ. Μειωμένη Συσσώρευση		
3	1		Στατιστικά Ηλιακών		
3	1	0	Ηλιακή Ενέργεια		
3	1	1	Ηλιακή Ενέργεια 2		
3	1	2	Ολικ. Χρόνος ON Αντλία Ηλιακού		
3	1	3	Ολικ. Χρόνος Υπέρβασης Θερμοκρασίας Ηλιακού Συλλέκτη		
3	2		Ρυθμίσεις Ηλιακών 1		
3	2	0	Λειτουργία Αντι-Λεγιονέλας	ON - OFF	
3	2	1	Υδραυλικό Σχέδιο	0. Μη καθορισμένο 1. Βάση μονής σερπαντίνας 2. Βάση διπλής σερπαντίνας 3. Ηλεκτρο-ηλιακός θερμοσίφωνας 4. Ενσωμάτωση θέρμανσης	
3	2	2	Λειτουργία ηλεκτρικής αντίστασης	0. EDF 1. Χρονισμένη	
3	2	3	DeltaT Συλλέκτη για Εκκίνηση Αντλίας		
3	2	4	DeltaT Συλλέκτη για Στοπ Αντλίας		
3	2	5	Min T Συλλέκτη για Εκκίνηση Αντλίας		
3	2	6	Collectorkick	ON - OFF	
3	2	7	Λειτουργία Recooling	ON - OFF	
3	2	8	Setpoint Συσσώρευσης με Αέριο		
3	2	9	Θερμοκρασία Αντιπαγωγικού Συλλέκτη		
3	3		Ρυθμίσεις Ηλιακών 2		
3	3	0	Ρυθμίσεις Παροχής Ρευστού		
3	3	1	Ψηφιακή Μονάδα Κυκλοφορίας	ON - OFF	
3	3	2	Παρουσία αισθητήρα πίεσης	ON - OFF	
3	3	3	Παρουσία Ανόδου Pro-Tech	ON - OFF	

ΜΕΝΟΥ	ΥΠΟ-ΜΕΝΟΥ	ΠΑΡΑΜΕΤΡΟΣ	ΠΕΡΙΓΡΑΦΗ	RANGE	Σ Η - ΜΕΙΩ-ΣΕΙΣ
3	3	4	Λειτουργία Εξόδου AUX	0. Αίτημα ενσωμάτωσης 1. Συναγερμός 2. Αντλία αποστρωμάτωσης	
3	3	5	Delta T αντικείμενο x διαμόρφωση		
3	3	6	Συχνότητα αντι-λεγιονέλας		
3	3	7	Θερμοκρασία στόχος αντι-λεγιονέλας		
3	3	8	Γενική παράμετρος ηλιακού		
3	3	9	Γενική παράμετρος ηλιακού		
3	4		Χειροκίνητος Τρόπος		
3	4	0	Ενεργοποίηση Χειροκίνητου Τρόπου	ON - OFF	
3	4	1	Ενεργή Αντλία Ηλιακού	ON - OFF	
3	4	2	Τρίοδη Βαλβίδα	ON - OFF	
3	4	3	Ενεργή Έξοδος AUX	ON - OFF	
3	4	4	Ενεργή Έξοδος Out	ON - OFF	
3	4	5	Έλεγχος βαλβίδας Mix	0. ON 1. Ανοιχτό 2. Κλειστό	
3	5		Διαγνωστική Ηλιακού 1		
3	5	0	Θερμοκρασία Ηλιακού Συλλέκτη		
3	5	1	Αισθητήρας Χαμηλός Μπόιλερ		
3	5	2	Αισθητήρας Υψηλός Μπόιλερ		
3	5	3	Θερμοκρασία Επιστροφής Θέρμανσης		
3	5	4	Αισθητήρας εισόδου συλλέκτη		
3	5	5	Αισθητήρας εξόδου συλλέκτη		
3	6		Διαγνωστική Ηλιακού 2		
3	6	0	Παροχή Κυκλώματος Ηλιακού		
3	6	1	Πίεση Κυκλώματος Ηλιακού		

MENΟΥ	ΥΠΟ-ΜΕΝΟΥ	ΠΑΡΑΜΕΤΡΟΣ	ΠΕΡΙΓΡΑΦΗ	RANGE	Σ Η - ΜΕΙΩ- ΣΕΙΣ
3	6	2	Χωρητικότητα Συσσώρευσης	0. Μη καθορισμένο 1. 150l 2. 200l 3. 300l	
3	6	3	Αριθμός Διαθέσιμων Ντουζ		
3	6	4	% Πλήρωση Μπόιλερ		
3	8		Ιστορικό Σφαλμάτων		
3	8	0	Τελευταία 10 Σφάλματα		
3	8	1	Reset Λίστας Σφαλμάτων	Reset; OK=Ναι, esc=Όχι	
3	9		Reset Μενού		
3	9	0	Επαναφορά Εργοστασιακών Ρυθμίσεων		
4			ΠΑΡΑΜΕΤΡΟΙ ΠΕΡΙΟΧΗΣ 1		
4	0		Ρύθμιση Θερμοκρασιών		
4	0	0	Θερμοκρασία Ημέρας		
4	0	1	Θερμοκρασία Νύχτας		
4	0	2	Θερμοκρασία set Z1		
4	0	3	Θερμοκρασία αντιπαγωτικής περιοχής		
4	1		Γενικές παράμετροι		
4	1	0	Γενική παράμετρος περιοχής		
4	1	1	Γενική παράμετρος περιοχής		
4	1	2	Γενική παράμετρος περιοχής		
4	2		Ρύθμιση Περιοχής 1		
4	2	0	Range Θερμοκρασίας	0. Χαμηλή Θερμοκρασία 1. Υψηλή Θερμοκρασία	
4	2	1	Επιλογή Τυπολογίας Θερμορύθμισης	0. Σταθερή Θερμοκρασία Παροχής 1. Διατάξεις ON/OFF 2. Μόνο Αισθητήρας Περιβάλλοντος 3. Μόνο Εξωτερικός Αισθητήρας 4. Αισθητήρας Περιβάλλοντος + Αισθητήρας Εξωτερικός	

ΜΕΝΟΥ	ΥΠΟ-ΜΕΝΟΥ	ΠΑΡΑΜΕΤΡΟΣ	ΠΕΡΙΓΡΑΦΗ	RANGE	Σ Η - ΜΕΙΩ-ΣΕΙΣ
4	2	2	Καμπύλη Θερμορύθμισης		
4	2	3	Παράλληλη Μετατόπιση		
4	2	4	Επίδραση Περιβάλλοντος Αναλογική		
4	2	5	Max T		
4	2	6	Min T		
4	2	7	Τυπολογία Κυκλώματος Θέρμανσης	0. Ταχυθερμοσίφωνες 1. Μεσαίοι Θερμοσίφωνες 2. Αργοί Θερμοσίφωνες 3. Εγκατάσταση Δαπέδου Ταχεία 4. Εγκατάσταση Δαπέδου Μεσαία 5. Εγκατάσταση Δαπέδου Αργή 6. Έλεγχος Περιβάλλοντος μόνο Αναλογικά	
4	2	8	Max Ένσωματωμένη δράση σε αισθητήρα περιβάλλοντος		HYD
4	3		Διαγνωστική Περιοχής 1		
4	3	0	Θερμοκρασία Περιβάλλοντος		
4	3	1	Θερμοκρασία Set περιβάλλοντος		
4	3	2	Θερμοκρασία παροχής		
4	3	3	Θερμοκρασία επιστροφής		
4	3	4	Κατάσταση Απτήματος Θερμότητας Z1	ON - OFF	
4	3	5	Κατάσταση Αντλίας	ON - OFF	
4	4		Διατάξεις Περιοχής 1		
4	4	0	Zone pump modulation	0. Σταθερή ταχύτητα 1. Διαμορφωτής σε deltaT 2. Διαμορφωτής σε πίεση	
4	4	1	DeltaT αντικείμενο για διαμόρφωση		
4	4	2	Σταθερή ταχύτητα αντλίας		
5			ΠΑΡΑΜΕΤΡΟΙ ΠΕΡΙΟΧΗΣ 2		
5	0		Ρύθμιση Θερμοκρασιών		

MENΟΥ	ΥΠΟ-ΜΕΝΟΥ	ΠΑΡΑΜΕΤΡΟΣ	ΠΕΡΙΓΡΑΦΗ	RANGE	Σ Η - ΜΕΙΩ- ΣΕΙΣ
5	0	0	Θερμοκρασία Ημέρας		
5	0	1	Θερμοκρασία Νύχτας		
5	0	2	Θερμοκρασία Περιοχής 2		
5	0	3	Θερμοκρασία Αντιπαγωγικής περιοχής		
5	1		Γενικές παράμετροι		
5	1	0	Γενική παράμετρος περιοχής		
5	1	1	Γενική παράμετρος περιοχής		
5	1	2	Γενική παράμετρος περιοχής		
5	2		Ρυθμίσεις Ζώνης 2		
5	2	0	Range Θερμοκρασίας	0. Χαμηλή Θερμοκρασία 1. Υψηλή Θερμοκρασία	
5	2	1	Επιλογή Τυπολογίας Θερμορύθμισης	0. Σταθερή Θερμοκρασία Παροχής 1. Διατάξεις ON/OFF 2. Μόνο Αισθητήρας Περιβάλλοντος 3. Μόνο Εξωτερικός Αισθητήρας 4. Αισθητήρας Περιβάλλοντος + Αισθητήρας Εξωτερικός	
5	2	2	Καμπύλη Θερμορύθμισης		
5	2	3	Παράλληλη Μετατόπιση		
5	2	4	Επίδραση Περιβάλλοντος Αναλογική		
5	2	5	Max T		
5	2	6	Min T		
5	2	7	Τυπολογία Κυκλώματος Θέρμανσης	0. Ταχυθερμοσίφωνες 1. Μεσαίοι Θερμοσίφωνες 2. Αργοί Θερμοσίφωνες 3. Εγκατάσταση Δαπέδου Ταχεία 4. Εγκατάσταση Δαπέδου Μεσαία 5. Εγκατάσταση Δαπέδου Αργή 6. Έλεγχος Περιβάλλοντος μόνο Αναλογικά	
5	2	8	Max Ενσωματωμένη δράση σε αισθητήρα περιβάλλοντος		HYD

ΜΕΝΟΥ	ΥΠΟ-ΜΕΝΟΥ	ΠΑΡΑΜΕΤΡΟΣ	ΠΕΡΙΓΡΑΦΗ	RANGE	Σ Η - ΜΕΙΩ-ΣΕΙΣ
5	3		Διαγνωστική Ζώνης 2		
5	3	0	Θερμοκρασία Περιβάλλοντος		
5	3	1	Θερμοκρασία Set περιβάλλοντος		
5	3	2	Θερμοκρασία παροχής		
5	3	3	Θερμοκρασία επιστροφής		
5	3	4	Κατάσταση Αιτήματος Θερμότητας Z2	ON - OFF	
5	3	5	Κατάσταση Αντλίας	ON - OFF	
5	4		Διατάξεις Ζώνης 2		
5	4	0	Zone pump modulation	0. Σταθερή ταχύτητα 1. Διαμορφωτής σε delta T 2. Διαμορφωτής σε πίεση	
5	4	1	DeltaT αντικείμενο για διαμόρφωση		
5	4	2	Σταθερή ταχύτητα αντλίας		
6			ΠΑΡΑΜΕΤΡΟΙ ΠΕΡΙΟΧΗΣ 3		
6	0		Ρύθμιση Θερμοκρασιών		
6	0	0	Θερμοκρασία Ημέρας		
6	0	1	Θερμοκρασία Νύχτας		
6	0	2	Θερμοκρασία Περιοχής 2		
6	0	3	Θερμοκρασία Αντιπαγωγικής περιοχής		
6	1		Γενικές παράμετροι		
6	1	0	Γενική παράμετρος περιοχής		
6	1	1	Γενική παράμετρος περιοχής		
6	1	2	Γενική παράμετρος περιοχής		
6	1	1	Ρυθμίσεις Ζώνης 3		
6	1	2	Range Θερμοκρασίας	0. Χαμηλή Θερμοκρασία 1. Υψηλή Θερμοκρασία	

ΜΕΝΟΥ	ΥΠΟ-ΜΕΝΟΥ	ΠΑΡΑΜΕΤΡΟΣ	ΠΕΡΙΓΡΑΦΗ	RANGE	Σ Η - ΜΕΙΩ - ΣΕΙΣ
6	1	3	Επιλογή Τυπολογίας Θερμορύθμισης	0. Σταθερή Θερμοκρασία Παροχής 1. Διατάξεις ON/OFF 2. Μόνο Αισθητήρας Περιβάλλοντος 3. Μόνο Εξωτερικός Αισθητήρας 4. Αισθητήρας Περιβάλλοντος + Αισθητήρας Εξωτερικός	
6	1	4	Καμπύλη Θερμορύθμισης		
6	1	5	Παράλληλη Μετατόπιση		
6	2		Ρυθμίσεις Ζώνης 3		
6	2	0	Max T		
6	2	1	Min T		
6	2	2	Τυπολογία Κυκλώματος Θέρμανσης	0. Ταχυθερμοσίφωνες 1. Μεσαίοι Θερμοσίφωνες 2. Αργοί Θερμοσίφωνες 3. Εγκατάσταση Δαπέδου Ταχεία 4. Εγκατάσταση Δαπέδου Μεσαία 5. Εγκατάσταση Δαπέδου Αργή 6. Έλεγχος Περιβάλλοντος μόνο Αναλογικά	
6	2	3	Max Ενσωματωμένη δράση σε αισθητήρα περιβάλλοντος		HYD
6	2	4	Επίδραση Περιβάλλοντος Αναλογική		
6	2	5	Max T		
6	2	6	Min T		
6	2	7	Τυπολογία Κυκλώματος Θέρμανσης	Ταχυθερμοσίφωνες Μεσαίοι Θερμοσίφωνες Αργοί Θερμοσίφωνες Εγκατάσταση Δαπέδου Ταχεία Εγκατάσταση Δαπέδου Μεσαία Εγκατάσταση Δαπέδου Αργή Έλεγχος Περιβάλλοντος μόνο Αναλογικά	
6	2	8	Max Ενσωματωμένη δράση σε αισθητήρα περιβάλλοντος		
6	3		Διαγνωστική Ζώνης 3		

ΜΕΝΟΥ	ΥΠΟ-ΜΕΝΟΥ	ΠΑΡΑΜΕΤΡΟΣ	ΠΕΡΙΓΡΑΦΗ	RANGE	Σ Η - ΜΕΙΩ-ΣΕΙΣ
6	3	0	Θερμοκρασία Περιβάλλοντος		
6	3	1	Θερμοκρασία Set περιβάλλοντος		
6	3	2	Θερμοκρασία παροχής		
6	3	3	Θερμοκρασία επιστροφής		
6	3	4	Κατάσταση Αιτήματος Θερμότητας Z3	ON - OFF	
6	3	5	Κατάσταση Αντλίας	ON - OFF	
6	4		Διατάξεις Περιοχής 3		
6	4	0	Zone pump modulation	0. Σταθερή ταχύτητα 1. Διαμορφωτής σε delta T 2. Διαμορφωτής σε πίεση	
6	4	1	DeltaT αντικείμενο για διαμόρφωση		
6	4	2	Σταθερή ταχύτητα αντλίας		
7			ΣΤΟΙΧΕΙΟ ΖΩΝΗΣ		
7	1		Χειροκίνητος Τρόπος		
7	1	0	Ενεργοποίηση χειροκίνητου τρόπου	ON - OFF	
7	1	1	Έλεγχος αντλίας Z1	ON - OFF	
7	1	2	Έλεγχος αντλίας Z2	ON - OFF	
7	1	3	Έλεγχος αντλίας Z3	ON - OFF	
7	1	4	Έλεγχος αντλίας mix Z2	0. OFF 1. Ανοιχτό 2. Κλειστό	
7	1	5	Έλεγχος αντλίας mix Z3	0. OFF 1. Ανοιχτό 2. Κλειστό	
7	2		Στοιχείο ζώνης		

ΜΕΝΟΥ	ΥΠΟ-ΜΕΝΟΥ	ΠΑΡΑΜΕΤΡΟΣ	ΠΕΡΙΓΡΑΦΗ	RANGE	Σ Η - ΜΕΙΩ-ΣΕΙΣ
7	2	0	Υδραυλικό σχέδιο	0. Μη καθορισμένο 1. MCD 2. MGM II 3. MGM III 4. MGZ I 5. MGZ II 6. MGZ III	
7	2	1	Διόρθωση T Παροχής		
7	2	2	Λειτουργία εξόδου AUX	0. Αίτημα Θερμότητας 1. Εξωτερική αντλία 2. Συναγερμός	
7	2	3	Διόρθωση Εξωτερικής Θερμοκρασίας		
7	3		Γενικές παράμετροι		
7	3	0	Γενική παράμετρος στοιχείου ζώνης		
7	3	1	Γενική παράμετρος στοιχείου ζώνης		
7	3	2	Γενική παράμετρος στοιχείου ζώνης		
7	4		Χειροκίνητος Τρόπος 2		
7	4	0	Ενεργοποίηση χειροκίνητου τρόπου	ON - OFF	
7	4	1	Έλεγχος αντλίας Z1	ON - OFF	
7	4	2	Έλεγχος αντλίας Z2	ON - OFF	
7	4	3	Έλεγχος αντλίας Z3	ON - OFF	
7	4	4	Έλεγχος αντλίας mix Z2	0. OFF 1. Ανοιχτό 2. Κλειστό	
7	4	5	Έλεγχος αντλίας mix Z3	0. OFF 1. Ανοιχτό 2. Κλειστό	
7	5		Στοιχείο ζώνης 2		

ΜΕΝΟΥ	ΥΠΟ-ΜΕΝΟΥ	ΠΑΡΑΜΕΤΡΟΣ	ΠΕΡΙΓΡΑΦΗ	RANGE	Σ Η - ΜΕΙΩ- ΣΕΙΣ
7	5	0	Υδραυλικό σχέδιο	0. Μη καθορισμένο 1. MCD 2. MGM II 3. MGM III 4. MGZ I 5. MGZ II 6. MGZ III	
7	5	1	Διόρθωση T Παροχής		
7	5	2	Λειτουργία εξόδου AUX	0. Αίτημα Θερμότητας 1. Εξωτερική αντλία 2. Συναγερμός	
7	5	3	Διόρθωση Εξωτερικής Θερμοκρασίας		
7	6		Γενικές παράμετροι 2		
7	6	0	Γενική παράμετρος περιοχής		
7	6	1	Γενική παράμετρος περιοχής		
7	6	2	Γενική παράμετρος περιοχής		
7	8		Ιστορικό σφαλμάτων		
7	8	0	Τελευταία 10 σφάλματα		
7	8	1	Reset Λίστας Σφαλμάτων	Επαναφορά; OK=Ναι, esc=Όχι	
7	8	2	Τελευταία 10 σφάλματα 2		
7	8	3	Reset Λίστας Σφαλμάτων 2	Επαναφορά; OK=Ναι, esc=Όχι	
7	9		Reset Μενού		
7	9	0	Επαναφορά Εργοστασιακών Ρυθμ.	Επαναφορά; OK=Ναι, esc=Όχι	
7	9	1	Επαναφορά Εργοστασιακών Ρυθμ. 2	Επαναφορά; OK=Ναι, esc=Όχι	
8			ΠΑΡΑΜΕΤΡΟΙ ΤΕΧΝΙΚΗΣ ΥΠΟΣΤΗΡΙΞΗΣ		
8	1		Στατιστικά		
8	1	0	Ώρες Καυστήρα ON Θέρμ. (h x10)		
8	1	1	Ώρες Καυστήρα ON Ζεστού νερού οικ. χρήσης (h x10)		
8	1	2	Αρ. Απαλείψεων Φλόγας (n x10)		

MENΟΥ	ΥΠΟ-ΜΕΝΟΥ	ΠΑΡΑΜΕΤΡΟΣ	ΠΕΡΙΓΡΑΦΗ	RANGE	Σ Η - ΜΕΙΩ-ΣΕΙΣ
8	1	3	Αρ. Κύκλων Ανάφλεξης (n x10)		
8	1	4	Μέση Διάρκεια Αιτημάτων Θερμότητας		
8	1	5	Αριθμός Κύκλων Πλήρωσης		
8	2		Λέβητας		
8	2	0	Επίπεδο Διαμόρφωσης Καυστήρα		
8	2	1	Κατάσταση Ανεμιστήρα	ON - OFF	
8	2	2	Ταχύτητα Ανεμιστήρα x100RPM		
8	2	3	Επίπεδο Ταχύτητας Αντλίας	0. OFF 1. Ταχύτητα χαμηλή 2. Ταχύτητα υψηλή	
8	2	4	Θέση Βαλβίδας Εκτροπής	0. Οικιακή Χρήση 1. Θέρμανση	
8	2	5	Παροχή Ζεστού νερού οικιακής χρήσης l/min		
8	2	6	Κατάσταση Πρεσοστάτη Καυσαερίων	0. Ανοιχτό 1. Κλειστό	
8	2	7	% Διαμόρφωση αντλίας		
8	2	8	Στιγμιαία ισχύς		
8	3		Θερμοκρασίες Λέβητα		
8	3	0	Τεθείσα Θερμοκρ. Θέρμανσης		
8	3	1	Θερμοκρασία Παροχής Θέρμανσης		
8	3	2	Θερμοκρασία Επιστροφής Θέρμανσης		
8	3	3	Θερμοκρασία Μετρηθείσα Οικιακής Χρήσης		
8	3	4	Θερμοκρασία Καυσαερίων		
8	3	5	Outside temp		
8	4		Ηλιακός & Βραστήρας		
8	4	0	Μετρηθείσα Θερμοκρασία Συσσώρευσης		
8	4	1	Θερμοκρασία Ηλιακού Συλλέκτη		
8	4	2	Θερμοκρασία Εισόδου Οικιακής Χρήσης		

MENY	ΥΠΟ-ΜΕΝΟΥ	ΠΑΡΑΜΕΤΡΟΣ	ΠΕΡΙΓΡΑΦΗ	RANGE	Σ Η - ΜΕΙΩ- ΣΕΙΣ
8	4	3	Αισθητήρας Χαμηλός Μπόιλερ		
8	4	4	Θερμοκρασία Set Μπόιλερ Στρωματοποίησης		
8	5		Service		
8	5	0	Υπολειπόμενοι Μήνες για τη Συντήρηση		
8	5	1	Ενεργοποίηση Ειδοποιήσεων Συντήρησης	ON - OFF	
8	5	2	Διαγραφή Ειδοποιήσεων Συντήρησης	Διαγραφή; OK=Ναι, esc=Όχι	
8	5	3	Κατάσταση Έμφραξης Εναλλάκτη Ζεστού νερού οικιακής χρήσης	0. Εναλλάκτης ζεστού νερού οικιακής χρήσης OK 1. Μερικώς Εμφραγμένος 2. Πολύ εμφραγμένος προς αντικατάσταση	
8	5	4	Έκδοση HW Κάρτας		
8	5	5	Έκδοση SW Κάρτας		
8	5	6	Κατάσταση Φορτίου Δοχείου Εκτόνωσης	0. Προς Φόρτωση 1. OK	
8	6		Ιστορικό σφαλμάτων		
8	6	0	Τελευταία 10 σφάλματα		
8	6	1	Reset Λίστας Σφαλμάτων	Reset; OK=Ναι, esc=Όχι	
8	7		Γενικές παράμετροι		
8	7	0	Γενική παράμετρος ζώνης λέβητα		
8	7	1	Γενική παράμετρος ζώνης λέβητα		
4	7	2	Γενική παράμετρος ζώνης λέβητα		
9			ΠΑΡΑΜΕΤΡΟΙ ΥΒΡΙΔΙΚΟΥ		
9	0		User Parameters		
9	0	0	Eco / Comfort	0. Eco Plus 1. Eco 2. Μεσαίο 3. Comfort 4. Comfort Plus	HYB

ΜΕΝΟΥ	ΥΠΟ-ΜΕΝΟΥ	ΠΑΡΑΜΕΤΡΟΣ	ΠΕΡΙΓΡΑΦΗ	RANGE	Σ Η - ΜΕΙΩ- ΣΕΙΣ
9	0	1	Χειροκίνητος εξαναγκασμός PdC/Λέβητα	0. Auto 1. Μόνο Λέβητας 2. Μόνο PdC	HYB
9	1		Στατιστικά Energy Manager		
9	1	0	PdC ώρες λειτουργίας (h/10)		
9	1	1	PdC αρ. Κύκλων Ανάφλεξης (n/10)		
9	1	2	PdC αρ. Κύκλων απόψυξης (n/10)		
9	1	3	PdC+Λέβητας ώρες λειτουργίας (h/10)		
9	2		Κόστη της ενέργειας 1		
9	2	0	Εξωτ. Θερμ. x Απενεργοποίηση Λέβητα		
9	2	1	Εξωτ. Θερμ. x Απενεργοποίηση PdC		
9	2	2	OFFSET Max Ρυθμίσιμη Θερμοκρ. PdC		
9	2	3	Περιορισμός Συχν. συμπιεστή HP		
9	2	4	Min Αναλογία Κόστους Ηλεκτρικού/Αερίου		
9	2	5	Max Αναλογία Κόστους Ηλεκτρικού/Αερίου		
9	2	6	Αναλογία Κύριας Ενέργειας/Ηλεκτρ. Ενέργειας		
9	2	7	Λογική Energy Manager	0. Μέγιστη Εξοικονόμηση 1. Μέγιστη Οικολογία	
9	2	8	Θερμοκρ. περιβάλλοντος set-mis x ON λέβητα		
9	3		Κόστη της ενέργειας 2		
9	3	0	Τρόπος Νυχτερινού PdC	ON - OFF	
9	3	1	Ώρα Εναρξης Νυχτερινού PdC [hh:mm]		
9	3	2	Ώρα Τέλους Νυχτερινού PdC [hh:mm]		
9	3	3	Κόστος kWh αερίου (PCS)		
9	3	4	Κόστος kWh ηλεκτρικού		
9	3	5	Κόστος kWh ηλεκτρικού μειωμένης ταρίφας		
9	3	6	Γενική παράμετρος energy manager		

ΜΕΝΟΥ	ΥΠΟ-ΜΕΝΟΥ	ΠΑΡΑΜΕΤΡΟΣ	ΠΕΡΙΓΡΑΦΗ	RANGE	Σ Η - ΜΕΙΩ- ΣΕΙΣ
9	3	7	Γενική παράμετρος energy manager		
9	3	8	Γενική παράμετρος energy manager		
9	4		Θερμοκρασίες PdC		
9	4	0	Εξωτερική θερμοκρασία		
9	4	1	Θερμοκρασία παροχής PdC		
9	4	2	Θερμοκρασία επιστροφής PdC		
9	4	3	Θερμοκρασία εξατμιστή PdC		
9	4	4	Θερμοκρασία αερίου PdC		
9	4	5	PdC Θερμοκρασία Συμπυκνωτή (ICT)		
9	5		Κατάσταση PdC		
9	5	0	Συχνότητα μετρηθείσα συμπιεστή		
9	5	1	Αιτούμενη διαμόρφωση στο συμπιεστή		
9	5	2	Διαμόρφωση μετρηθείσα λέβητα		
9	5	3	Τρόπος λειτουργίας PdC	0. Stand-by 1. Δεν υπάρχει 2. Τρόπος ζεστού 3. Απόψυξη	
9	5	4	PdC Σφάλμα στην Κάρτα ODU		
9	5	5	PdC Σφάλμα στην Κάρτα HYDI		
9	5	6	PdC Κωδικός Σφάλματος Κάρτας ODU		
9	5	7	PdC Κωδικός Σφάλματος Κάρτας HYDI		
9	5	8	Κατάσταση Energy Manager		
9	6		Info Energy Manager		
9	6	0	Τρέχον κόστος KWh από PdC		
9	6	1	Τρέχον κόστος KWh από λέβητα		
9	6	2	Εκτιμώμενο κόστος KWh από PdC		
9	6	3	Εκτιμώμενο κόστος KWh από λέβητα		

ΜΕΝΟΥ	ΥΠΟ-ΜΕΝΟΥ	ΠΑΡΑΜΕΤΡΟΣ	ΠΕΡΙΓΡΑΦΗ	RANGE	Σ Η - ΜΕΙΩ-ΣΕΙΣ
9	6	4	Θερμοκρασία Παροχής Θέρμανσης		
9	6	5	Θερμοκρασία Επιστροφής Θέρμανσης		
9	6	6	Κατάσταση Αντλίας Θέρμανσης	0. Σβηστή 1. Αναμμένη	
9	7		Κύκλοι επαλήθευσης HP		
9	7	0	Ισχύς τρόπου deice PdC	ON - OFF	
9	7	1	Ισχύς συμπίεστη PdC σταθερής συχνότητας	ON - OFF	
9	8		Ιστορικό σφαλμάτων		
9	8	0	Τελευταία 10 σφάλματα		
9	8	1	Reset Λίστας Σφαλμάτων	Reset; OK=Ναι, esc=Όχι	
9	9		Reset Μενού		
9	9	0	Επαναφορά Εργοστασιακών Ρυθμ.	Reset; OK=Ναι, esc=Όχι	
10			FRESH WATER STATION		
10	0		Παράμετροι χρήστη		
10	0	0	Ρύθμιση Θερμοκρασίας Συσσώρευσης		
10	1		Χειροκίνητος Τρόπος		
10	1	0	Ενεργοποίηση χειροκίνητου τρόπου	ON - OFF	
10	1	1	Ενεργή αντλία ηλιακού	ON - OFF	
10	1	2	Ενεργή τριόδη βαλβίδα	ON - OFF	
10	1	3	Ενεργή έξοδος AUX	ON - OFF	
10	1	4	Έλεγχος βαλβίδας mix	0. OFF 1. Ανοιχτό 2. Κλειστό	
10	2		Παράμετροι FWS		
10	2	0	Υδραυλικό Σχέδιο	0. Μη καθορισμένο 1. Χωρίς αντλία ανακυκλοφορίας ζεστού νερού οικιακής χρήσης 2. Με αντλία ανακυκλοφορίας ζεστού νερού οικιακής χρήσης	

ΜΕΝΟΥ	ΥΠΟ-ΜΕΝΟΥ	ΠΑΡΑΜΕΤΡΟΣ	ΠΕΡΙΓΡΑΦΗ	RANGE	Σ Η - ΜΕΙΩ- ΣΕΙΣ
10	2	1	Τύπος αντλίας κυκλοφορίας ζεστού νερού οικιακής χρήσης	0. Χρονισμένη 1. Μετά τη λήψη	
10	2	2	Γενική παράμετρος FWS		
10	2	3	Γενική παράμετρος FWS		
10	2	4	Γενική παράμετρος FWS		
10	3		Διαγνωστική FWS		
10	3	0	Θερμοκρασία εξόδου ζεστού νερού οικιακής χρήσης		
10	3	1	Θερμοκρασία εισόδου ζεστού νερού οικιακής χρήσης		
10	3	2	Θερμοκρασία Επιστροφής Θέρμανσης		
10	3	3	Θερμοκρασία Παροχής Θέρμανσης		
10	3	4	Παροχή ζεστού νερού οικιακής χρήσης		
10	3	5	Αισθητήρας Χαμηλός Μπόιλερ		
10	3	6	Ολική κατανάλωση ζεστού νερού οικιακής χρήσης		
10	3	7	Ολικός Χρόνος ON Αντλία FWS		
11			ΚΑΡΤΑ ΠΟΛΛΑΠΛΩΝ ΛΕΙΤΟΥΡΓΙΩΝ		
11	0		Γενικά		
11	0	0	Επιλογή λειτουργίας	0. Μη καθορισμένο 1. 3 άμεσες ζώνες 2. Γνωστοποίηση σφαλμάτων και reset 3. Θερμοστάτης διαφορικός 4. Θερμοστάτη 5. Χρονισμένη έξοδος	
11	0	1	Ενεργοποίηση χειροκίνητου τρόπου	ON - OFF	
11	0	2	Έλεγχος OUT1	ON - OFF	
11	0	3	Έλεγχος OUT2	ON - OFF	
11	0	4	Έλεγχος OUT3	ON - OFF	
11	1		Διαγνωστική		

ΜΕΝΟΥ	ΥΠΟ-ΜΕΝΟΥ	ΠΑΡΑΜΕΤΡΟΣ	ΠΕΡΙΓΡΑΦΗ	RANGE	Σ Η - ΜΕΙΩ- ΣΕΙΣ
11	1	0	Θερμοκρασία IN1		
11	1	1	Θερμοκρασία IN2		
11	1	2	Θερμοκρασία IN3		
11	1	3	Κατάσταση OUT1		
11	1	4	Κατάσταση OUT2		
11	1	5	Κατάσταση OUT3		
11	2		Θερμοστάτης διαφορικός		
11	2	0	Διαφορικό ανάμματος θερμοστάτη		
11	2	1	Διαφορικό σβησίματος θερμοστάτη		
11	2	2	Μέγιστη θερμοκρασία IN1		
11	2	3	Μέγιστη θερμοκρασία IN2		
11	2	4	Ελάχιστη θερμοκρασία IN1		
11	3		Θερμοστάτης		
11	3	0	Τεθείσα θερμοκρασία θερμοστάτη		
11	3	1	Υπέρρηξη θερμοστάτη		
11	4		Γενικές παράμετροι		
10	4	0	Γενική παράμετρος πολλαπλών λειτουργιών		
10	4	1	Γενική παράμετρος πολλαπλών λειτουργιών		
10	4	2	Γενική παράμετρος πολλαπλών λειτουργιών		
10	4	3	Γενική παράμετρος πολλαπλών λειτουργιών		
10	4	4	Γενική παράμετρος πολλαπλών λειτουργιών		
10	4	5	Γενική παράμετρος πολλαπλών λειτουργιών		
10	4	6	Γενική παράμετρος πολλαπλών λειτουργιών		
14			ΠΑΡΑΜΕΤΡΟΙ ΠΕΡΙΟΧΗΣ 4		
14	0		Ρύθμιση Θερμοκρασιών		

ΜΕΝΟΥ	ΥΠΟ-ΜΕΝΟΥ	ΠΑΡΑΜΕΤΡΟΣ	ΠΕΡΙΓΡΑΦΗ	RANGE	Σ Η - ΜΕΙΩ- ΣΕΙΣ
14	0	0	Θερμοκρασία Ημέρας		
14	0	1	Θερμοκρασία Νύχτας		
14	0	2	Θερμοκρασία set Z4		
14	1		Γενικές παράμετροι		
14	1	0	Γενική παράμετρος περιοχής		
14	1	1	Γενική παράμετρος περιοχής		
14	2		Ρύθμιση Ζώνης 4		
14	2	0	Range Θερμοκρασίας Ζώνης 4	0. Χαμηλή Θερμοκρασία 1. Υψηλή Θερμοκρασία	
14	2	1	Επιλογή τυπολογίας θερμικής ρύθμισης	0. Σταθερή Θερμοκρασία Παροχής 1. Διατάξεις ON/OFF 2. Μόνο Αισθητήρας Περιβάλλοντος 3. Μόνο Εξωτερικός Αισθητήρας 4. Αισθητήρας Περιβάλλοντος + Αισθητήρας Εξωτερικός	
14	2	2	Καμπύλη Θερμορύθμισης		
14	2	3	Παράλληλη Μετατόπιση		
14	2	4	Επίδραση Περιβάλλοντος Αναλογική		
14	2	5	Μέγιστη Θερμοκρασία		
14	2	6	Ελάχιστη Θερμοκρασία		
14	2	7	Τυπολογία Κυκλώματος Θέρμανσης	Ταχυθερμοσίφωνες Μεσαίοι Θερμοσίφωνες Αργοί Θερμοσίφωνες Εγκατάσταση Δαπέδου Ταχεία Εγκατάσταση Δαπέδου Μεσαία Εγκατάσταση Δαπέδου Αργή Έλεγχος Περιβάλλοντος μόνο Αναλογικά	
14	2	8	Max Ενσωματωμένη δράση σε αισθητήρα περιβάλλοντος		
14	3		Διαγνωστική Ζώνης 4		
14	3	0	Θερμοκρασία Περιβάλλοντος		

ΜΕΝΟΥ	ΥΠΟ-ΜΕΝΟΥ	ΠΑΡΑΜΕΤΡΟΣ	ΠΕΡΙΓΡΑΦΗ	RANGE	Σ Η - ΜΕΙΩ- ΣΕΙΣ
14	3	1	Θερμοκρασία Set περιβάλλοντος		
14	3	2	Θερμοκρασία παροχής		
14	3	3	Θερμοκρασία επιστροφής		
14	3	4	Κατάσταση Αιτήματος Θερμότητας Z 4	ON - OFF	
14	3	5	Κατάσταση Αντλίας	ON - OFF	
14	4		Διατάξεις Ζώνης 4		
14	4	0	Διαμόρφωση αντλίας ζώνης	0. Σταθερή ταχύτητα 1. Διαμορφωτής σε delta T 2. Διαμορφωτής σε πίεση	
14	4	1	DeltaT αντικείμενο για διαμόρφωση		
14	4	2	Σταθερή ταχύτητα αντλίας		
15			ΠΑΡΑΜΕΤΡΟΙ ΠΕΡΙΟΧΗΣ 5		
15	0		Ρύθμιση Θερμοκρασιών		
15	0	0	Θερμοκρασία Ημέρας		
15	0	1	Θερμοκρασία Νύχτας		
15	0	2	Θερμοκρασία set Z5		
15	0	3	Θερμοκρασία αντιπαγωγτικής περιοχής		
15	1		Γενικές παράμετροι		
15	1	0	Γενική παράμετρος περιοχής		
15	1	1	Γενική παράμετρος περιοχής		
15	2		Ρύθμιση Ζώνης 5		
15	2	0	Range Θερμοκρασίας Ζώνης 5	0. Χαμηλή Θερμοκρασία 1. Υψηλή Θερμοκρασία	
15	2	1	Επιλογή τυπολογίας θερμικής ρύθμισης	0. Σταθερή Θερμοκρασία Παροχής 1. Διατάξεις ON/OFF 2. Μόνο Αισθητήρας Περιβάλλοντος 3. Μόνο Εξωτερικός Αισθητήρας 4. Αισθητήρας Περιβάλλοντος + Αισθητήρας Εξωτερικός	
15	2	2	Καμπύλη Θερμορύθμισης		

ΜΕΝΟΥ	ΥΠΟ-ΜΕΝΟΥ	ΠΑΡΑΜΕΤΡΟΣ	ΠΕΡΙΓΡΑΦΗ	RANGE	Σ Η - ΜΕΙΩ- ΣΕΙΣ
15	2	3	Παράλληλη Μετατόπιση		
15	2	4	Επίδραση Περιβάλλοντος Αναλογική		
15	2	5	Μέγιστη Θερμοκρασία		
15	2	6	Ελάχιστη Θερμοκρασία		
15	2	7	Τυπολογία Κυκλώματος Θέρμανσης	Ταχυθερμοσίφωνες Μεσαίοι Θερμοσίφωνες Αργοί Θερμοσίφωνες Εγκατάσταση Δαπέδου Ταχεία Εγκατάσταση Δαπέδου Μεσαία Εγκατάσταση Δαπέδου Αργή Έλεγχος Περιβάλλοντος μόνο Ανα- λογικά	
15	2	8	Max Ενσωματωμένη δράση σε αισθητήρα περι- βάλλοντος		
15	3		Διαγνωστική Ζώνης 5		
15	3	0	Θερμοκρασία Περιβάλλοντος		
15	3	1	Θερμοκρασία Set περιβάλλοντος		
15	3	2	Θερμοκρασία παροχής		
15	3	3	Θερμοκρασία επιστροφής		
15	3	4	Κατάσταση Αιτήματος Θερμότητας Z5	ON - OFF	
15	3	5	Κατάσταση Αντλίας	ON - OFF	
15	4		Διατάξεις Ζώνης 5		
15	4	0	Διαμόρφωση αντλίας ζώνης	0. Σταθερή ταχύτητα 1. Διαμορφωτής σε delta T 2. Διαμορφωτής σε πίεση	
15	4	1	DeltaT αντικείμενο για διαμόρφωση		
15	4	2	Σταθερή ταχύτητα αντλίας		
16			ΠΑΡΑΜΕΤΡΟΙ ΠΕΡΙΟΧΗΣ 6		
16	0		Ρύθμιση Θερμοκρασιών		
16	0	0	Θερμοκρασία Ημέρας		

ΜΕΝΟΥ	ΥΠΟ-ΜΕΝΟΥ	ΠΑΡΑΜΕΤΡΟΣ	ΠΕΡΙΓΡΑΦΗ	RANGE	Σ Η - ΜΕΙΩ- ΣΕΙΣ
16	0	1	Θερμοκρασία Νύχτας		
16	0	2	Θερμοκρασία set Z 6		
16	0	3	Θερμοκρασία αντιπαγωτικής περιοχής		
16	1		Γενικές παράμετροι		
16	1	0	Γενική παράμετρος περιοχής		
16	1	1	Γενική παράμετρος περιοχής		
16	1	2	Γενική παράμετρος περιοχής		
16	2		Ρύθμιση Ζώνης 6		
16	2	0	Range Θερμοκρασίας Ζώνης 6	0. Χαμηλή Θερμοκρασία 1. Υψηλή Θερμοκρασία	
16	2	1	Επιλογή τυπολογίας θερμικής ρύθμισης	0. Σταθερή Θερμοκρασία Παροχής 1. Διατάξεις ON/OFF 2. Μόνο Αισθητήρας Περιβάλλοντος 3. Μόνο Εξωτερικός Αισθητήρας 4. Αισθητήρας Περιβάλλοντος + Εξωτερικός Αισθητήρας	
16	2	2	Καμπύλη Θερμορύθμισης		
16	2	3	Παράλληλη Μετατόπιση		
16	2	4	Επίδραση Περιβάλλοντος Αναλογική		
16	2	5	Μέγιστη Θερμοκρασία		
16	2	6	Ελάχιστη Θερμοκρασία		
16	2	7	Τυπολογία Κυκλώματος Θέρμανσης	Ταχυθερμοσίφωνες Μεσαίοι Θερμοσίφωνες Αργοί Θερμοσίφωνες Εγκατάσταση Δαπέδου Ταχεία Εγκατάσταση Δαπέδου Μεσαία Εγκατάσταση Δαπέδου Αργή Έλεγχος Περιβάλλοντος μόνο Αναλογικά	
16	2	8	Max Ενσωματωμένη δράση σε αισθητήρα περιβάλλοντος		
16	3		Διαγνωστική Ζώνης 6		

ΜΕΝΟΥ	ΥΠΟ-ΜΕΝΟΥ	ΠΑΡΑΜΕΤΡΟΣ	ΠΕΡΙΓΡΑΦΗ	RANGE	Σ Η - ΜΕΙΩ-ΣΕΙΣ
16	3	0	Θερμοκρασία Περιβάλλοντος		
16	3	1	Θερμοκρασία Set περιβάλλοντος		
16	3	2	Θερμοκρασία παροχής		
16	3	3	Θερμοκρασία επιστροφής		
16	3	4	Κατάσταση Αιτήματος Θερμότητας Z3	ON - OFF	
16	3	5	Κατάσταση Αντλίας	ON - OFF	
16	4		Διατάξεις Ζώνης 6		
16	4	0	Διαμόρφωση αντλίας ζώνης	0. Σταθερή ταχύτητα 1. Διαμορφωτής σε delta T 2. Διαμορφωτής σε πίεση	
16	4	1	DeltaT αντικείμενο για διαμόρφωση		
16	4	2	Σταθερή ταχύτητα αντλίας		

πίνακας κωδικών σφαλμάτων

ΣΦΑΛ-ΜΑ	ΠΕΡΙΓΡΑΦΗ	ΣΦΑΛ-ΜΑ	ΠΕΡΙΓΡΑΦΗ
1 01	Ακραία θερμοκρασία	2 04	Αισθητήρας Ηλιακού Συλλέκτη Ελαττωματικός
1 02	Σφάλμα Αισθητήρα Πίεσης	2 05	Αισθητήρας Ing San Ελαττωματικός
1 03	Ανεπαρκής Κυκλοφορία	2 07	Ηλιακός Συλλέκτης Max Θερμοκρ.
1 04		2 08	Ηλιακός Συλλέκτης Αντιπαγωγικό
1 05		2 09	Υπέρβαση θερμοκρ. Συσσώρευσης
1 06		2 10	Αισθητήρας υψηλής συσσώρευσης ελαττωματικός
1 07		2 11	Αισθητήρας επιστροφής θέρμανσης ηλιακού ελαττωματικός
1 08	Πλήρωση Εγκατάστασης	2 12	Αισθητήρας εισόδου συλλέκτη ελαττωματικός
1 11	Πατήστε Κουμπί Πλήρωσης	2 13	Αισθητήρας εξόδου συλλέκτη ελαττωματικός
1 09	Υψηλή Πίεση Νερού	2 14	Υδραυλικό σχέδιο ηλιακού μη καθορισμένο
1 10	Αισθητήρας ΘΕΡΜ. ελαττωματικός	2 15	Σφάλμα αισθητήρα πίεσης ηλιακού
1 12	Αισθητήρας Επιστρ. ελαττωματικός	2 16	Πλήρωση ηλιακής εγκατάστασης
1 14	Εξωτερικός Αισθητήρας Ελαττωματικός	2 17	Σφάλμα ανόδου
1 16	Θερμοστάτης διαρ. Ανοιχτός	2 P1	Πλήρωση ηλιακής εγκατάστασης
1 18	Πρωτεύον Πρόβλημα Αισθητήρων	2 P2	Αντι-λεγιονέλα μη ολοκληρωθείσα
1 20	Σφάλμα λέβητα	2 40	Σφάλμα ηλιακού
1 21		2 41	Σφάλμα ηλιακού
1 22		2 50	Υδραυλικό σχέδιο μη καθορισμένο
1 23		2 51	Αισθητήρας εξόδου ζεστού νερού οικιακής χρήσης FWS ελαττωματικός
1 P1	Ανεπαρκής Κυκλοφορία	2 52	Αισθητήρας εισόδου θέρμανσης FWS ελαττωματικός
1 P2		2 53	Αισθητήρας εξόδου θέρμανσης FWS ελαττωματικός
1 P3		2 54	Αισθητήρας εισόδου ζεστού νερού οικιακής χρήσης FWS ελαττωματικός
1 P4	Πλήρωση Εγκατάστασης	2 70	Σφάλμα FWS
1 P4	Πατήστε Κουμπί Πλήρωσης	2 71	Σφάλμα FWS
1 P5	Μη Πλήρης Πλήρωση	3 01	Οθόνη EEPR σφάλμα
1 P6	Μη Πλήρης Πλήρωση	3 02	GP-GIU comm err
1 P7	Πολλές Πληρώσεις	3 03	Σφάλμα Κάρτας
1 P8	Πολλές Πληρώσεις	3 04	Πολλά ξεμπλοκαρίσματα
2 01	Αισθητήρας Ζεστού Νερού Οικιακής χρήσης Ελαττωματικός		
2 02	Αισθητήρας Συσσώρευσης Χαμηλής Ελαττωματικός		
2 03	Αισθητήρας Συσσώρευσης Ελαττωματικός		

πίνακας κωδικών σφαλμάτων

ΣΦΑΛ-ΜΑ	ΠΕΡΙΓΡΑΦΗ
3 05	Σφάλμα Κάρτας
3 06	Σφάλμα Κάρτας
3 07	Σφάλμα Κάρτας
3 p9	Προγραμματισμένη Συντήρηση Καλύτες Τεχνική Υποστήριξη
3 08	Σφάλμα διαμόρφωσης ATM
3 09	Σφάλμα ρελέ αερίου
3 11	Σφάλμα λέβητα
3 12	Σφάλμα λέβητα
4 01	Mdm-Bus Com err
4 02	GPRS mdm error
4 03	Sim Card error
4 04	Mdm-PCB Com err
4 05	Mdm In1 error
4 06	Mdm In2 error
4 11	Μη διαθέσιμος Αισθητήρας Amb Z1
4 12	Μη διαθέσιμος Αισθητήρας Amb Z2
4 13	Μη διαθέσιμος Αισθητήρας Amb Z3
4 14	Μη διαθέσιμος Αισθητήρας Amb Z4
4 15	Μη διαθέσιμος Αισθητήρας Amb Z5
4 16	Μη διαθέσιμος Αισθητήρας Amb Z6
4 20	Υπερφόρτωση τροφοδοσίας bus (*)
4 21	Σφάλμα λέβητα
4 22	Σφάλμα λέβητα
5 01	Απουσία Φλόγας
5 02	Φλόγα χωρίς Αέριο
5 04	Διαχωρισμός φλόγας
5 P1	1 Αποτυχημένο Άναμμα
5 P2	2 Αποτυχημένο Άναμμα
5 P3	Διαχωρισμός φλόγας
5 P4	Διαχωρισμός φλόγας
5 10	Σφάλμα λέβητα
5 11	

ΣΦΑΛ-ΜΑ	ΠΕΡΙΓΡΑΦΗ
6 01	Err Αισθητήρα καυσαερίων
6 02	
6 04	Χαμηλές στροφές Ανεμιστήρα
6 05	Αισθητήρας Καυσαερίων Ελαττωματικός
6 07	Πρεσοστάτης ON Ανεμ. OFF
6 08	Πρεσοστάτης OFF Ανεμ. ON
6 09	Υπέρβαση θερμοκρασίας Καυσαερίων
6 10	Αισθητήρας Ανταλλ. Ανοιχτός
6 12	Err Ανεμιστήρα
6 P1	Καθυστέρηση Πρεσοστάτη Καυσαερίων
6 P2	Άνοιγμα Πρεσοστάτη Καυσαερίων
6 P4	Χαμηλές στροφές Ανεμιστήρα
6 20	Σφάλμα λέβητα
6 21	Σφάλμα λέβητα
7 01	Αισθητήρας Παροχής Z1 Ελαττωματικός
7 02	Αισθητήρας Παροχής Z2 Ελαττωματικός
7 03	Αισθητήρας Παροχής Z3 Ελαττωματικός
7 04	Αισθητήρας Παροχής Z4 Ελαττωματικός
7 05	Αισθητήρας Παροχής Z5 Ελαττωματικός
7 06	Αισθητήρας Παροχής Z6 Ελαττωματικός
7 11	Αισθητήρας Επιστροφής Z1 Ελαττωματικός
7 12	Αισθητήρας Επιστροφής Z2 Ελαττωματικός
7 13	Αισθητήρας Επιστροφής Z3 Ελαττωματικός
7 14	Αισθητήρας Επιστροφής Z4 Ελαττωματικός
7 15	Αισθητήρας Επιστροφής Z5 Ελαττωματικός
7 16	Αισθητήρας Επιστροφής Z6 Ελαττωματικός
7 22	Υπέρβαση Θερμοκρασίας Ζώνης 2
7 23	Υπέρβαση Θερμοκρασίας Ζώνης 3
7 25	Υπέρβαση Θερμοκρασίας Ζώνης 5
7 26	Υπέρβαση Θερμοκρασίας Ζώνης 6
7 50	Υδραυλικό σχέδιο μη καθορισμένο

πίνακας κωδικών σφαλμάτων

ΣΦΑΛΜΑ	ΠΕΡΙΓΡΑΦΗ
7 51	Σφάλμα ζωνών
7 52	
9 01	Σφάλμα επικοινωνίας BUS Energy Manager
9 02	Αισθητήρας Παροχής Διαχωριστή Ελαττωματικός
9 03	Αισθητήρας Επιστροφής Διαχωριστή Ελαττωματικός
9 04	Μπλοκάρισμα PdC Τύπου 1
9 05	PdC Σφάλμα αισθητήρα Εξατμιστή
9 06	PdC Σφάλμα αισθητήρα Αερίου
9 07	PdC Σφάλμα αισθητήρα HST
9 08	PdC Σφάλμα αισθητήρα θερμοκρ. Εξωτερική
9 09	PdC Σφάλμα αισθητήρα OMT
9 10	Μη Επικοινωνία με HYDI
9 11	Αισθητήρας πίεσης PdC ελαττωματικός (CA)
9 12	Αισθητήρας πίεσης PdC ελαττωματικός (CC)
9 13	Αισθητήρας Παροχής PdC ελαττωματικός (CA)
9 14	Αισθητήρας Παροχής PdC ελαττωματικός (CC)
9 15	Αισθητήρας Συμπυκνωτή PdC ελαττωματικός
9 16	Σφάλμα επικοινωνίας PdC HYDI-ODU
9 17	Αισθητήρας Επιστροφής PdC ελαττωματικός
9 18	Μπλοκάρισμα PdC Τύπου 2
9 19	PdC εν αναμονή εκ νέου εκκίνησης
9 20	Σφάλμα Αισθητήρων Διαχωριστή (Man+Ret)
9 21	Σφάλμα αναλογίας κόστους Ηλεκτρισμού/Αερίου
9 22	PdC σε μπλοκάρισμα
9 23	Σφάλμα Πίεσης κυκλώματος Θέρμανσης
9 24	Σφάλμα Επικοινωνίας με HP
9 25	Λέβητας όχι παρών
9 30	Σφάλμα Energy Manager
9 31	Σφάλμα Energy Manager

Επαναφορά λειτουργίας

Σε περίπτωση μπλοκαρίσματος απεικονίζεται στο interface του συστήματος ένας κωδικός σφάλματος που αναφέρεται στον τύπο ακινητοποίησης και στο αίτιο που το προξένησε.

Για την αποκατάσταση της κανονικής λειτουργίας ακολουθήστε τις οδηγίες που της οθόνης ή αν το σφάλμα επιμένει συστήνεται η επέμβαση του εξουσιοδοτημένου Κέντρου Τεχνικής Υποστήριξης.

(*) Υπερφόρτωση τροφοδοσίας BUS

Μπορεί να συμβεί ένα σφάλμα υπερφόρτωσης τροφοδοσίας BUS, οφειλόμενο στη σύνδεση τριών ή περισσότερων διατάξεων που υπάρχουν στο εγκατεστημένο σύστημα. Οι διατάξεις που μπορεί να υπερτροφοδοτούν το δίκτυο BUS είναι:

- Στοιχείο Πολλαπλών Ζωνών
- Μονάδα αντλίας ηλιακού
- Στοιχείο για τη στιγμιαία παραγωγή ζεστού νερού οικιακής χρήσης

Για την αποφυγή κινδύνου υπερφόρτωσης της τροφοδοσίας BUS, χρειάζεται να φέρετε το microswitch 1 μιας εκ των ηλεκτρονικών καρτών που υπάρχει στις συσκευές συνδεδεμένες στο σύστημα (πλην του λέβητα) στη θέση OFF, όπως φαίνεται στην εικόνα.

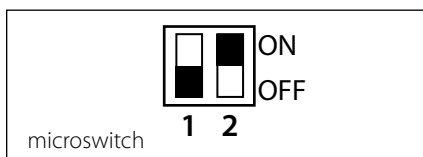

općenito	177
sigurnosna pravila	178
tehničke osobine	179
opis proizvoda	180
struktura izbornika	182
određivanje postavki digitalnog pokazivača	184
način rada grijača	186
podešavanje okolne temperature	187
određivanje postavki tople vode za grijanje	188
satno programiranje grijanja	189
rad u ručnom načinu grijanja	192
određivanje postavki tople potrošne vode	193
satno programiranje tople potrošne vode	194
specijalne funkcije	195
solarni i spremnik tople vode (ako postoji)	196
tehničko područje	
postavljanje	197
struktura izbornika tehničkog područja	199
određivanje postavki područja	200
izbornik vođene konfiguracije	201
regulacija topline	203
tablica izbornika	205
tablica šifri grešaka	232

općenito

Sučelje sustava SENSYS vam omogućuje dijalogiranje s grijačem iz omiljene prostorije u vašem domu. Tako grijač možete postaviti na najprikladnijem mjestu i upravljati njime iz daljine.

Sučelje sustava SENSYS vam omogućuje jednostavno i učinkovito vođenje regulacije topline u prostorijama i kontrolu tople potrošne vode.

Pored toga, pruža vam i "prvu pomoć" u slučaju neispravnog rada grijača, signalizirajući tip neispravnosti i predlažući zahvate za njezino uklanjanje ili savjetujući intervenciju servisnog centra.

Ovaj se priručnik smatra bitnim i sastavnim dijelom proizvoda.

Pažljivo pročitajte upute i upozorenja u ovom priručniku, jer će vam one pružiti važne naputke koji se odnose na uporabu i održavanje.

Postavljanje, održavanje i bilo koji drugi zahvat mora izvršiti osoblje koje posjeduje predviđenu stručnost, poštujući važeće propise i upute proizvođača.

U slučaju kvara i/ili lošeg rada, isključite uređaj i ne pokušavajte ga popravljati nego se obratite kvalificiranom osoblju.

Eventualne popravke moraju izvršiti jedino kvalificirani tehničari i to koristeći isključivo originalne pričuvne dijelove. Nepoštivanje gore navedenog može ugroziti sigurnost uređaja i osloboditi proizvođača bilo kakve odgovornosti.

Prije čišćenja vanjskih dijelova, isključite uređaj.

sigurnosna pravila

TUMAČ SIMBOLA:

- △ Nepoštivanje upozorenja uključuje opasnost od - u određenim okolnostima i smrtonosnih - ozljeda osoba

- △ Nepoštivanje upozorenja uključuje opasnost od - u određenim okolnostima vrlo teških - oštećenja stvari, biljaka ili životinja

Nemojte vršiti radnje koje zahtijevaju vađenje uređaja iz njegove instalacije.

- △ Oštećenje uređaja.

Nemojte se penjati na sjedalice, klupice, ljestve ili nestabilne oslonce radi čišćenja uređaja.

- △△ Osobne ozljede prouzročene padom ili zatvaranjem ljestava (ako su dvostruke).

Za čišćenje uređaja nemojte koristiti insekticide, rastvarajuća ili jaka sredstva za čišćenje.

- △ Oštećenje plastičnih ili obojenih dijelova.

Nemojte koristiti uređaj u svrhe drugačije od onih predviđenih uobičajenom uporabom u kućanstvu.

- △ Oštećenje uređaja prouzročeno preopterećenjem.
- Oštećenje nepravilno korištenih predmeta.

Ne dozvoljavajte korištenje uređaja djeci ili nevještim osobama.

- △ Oštećenje uređaja zbog pogrešne uporabe.

POZOR!

Uređaj nije namijenjen korištenju od strane osoba (uključujući i djecu) sa smanjenim fizičkim, osjetilnim ili mentalnim sposobnostima, odnosno bez iskustva i znanja, osim ako ih osoba odgovorna za njihovu sigurnost ne nadzire ili ih ne uputi u uporabu uređaja.

Djecu treba nadzirati, kako bi se uvjerilo da se ne igraju s uređajem.

**OVAJ PROIZVOD
JE U SKLADU S
DIREKTIVOM EU 2002/96/EZ**



Znak prekrížene kante za smeće koji se nalazi na uređaju pokazuje da proizvod na kraju njegovog radnog vijeka - budući da s njim treba postupati odvojeno od kućnog otpada - treba odnijeti u centar za odvojeno sakupljanje električnog i elektroničkog otpada ili ga vratiti trgovcu u trenutku kupnje novog istovrijednog uređaja.

Korisnik je odgovoran za predavanje uređaja na kraju vijeka odgovarajućem sakupljalištu.

Primjereno odvojeno odlaganje radi naknadnog upućivanja rashodovanog uređaja na recikliranje, obradu i okolišu prihvatljivo zbrinjavanje doprinosi izbjegavanju potencijalnih negativnih utjecaja na okoliš i na zdravlje te pospješuje recikliranje materijala od kojih je proizvod sastavljen.

Za detaljnije informacije o raspoloživim sustavima sakupljanja, obratite se lokalnom uredu za zbrinjavanje otpada ili trgovini u kojoj ste obavili kupnju.

tehničke osobine

Tehnički podaci	
Električno napajanje	BUS BridgeNet®
Potrošnja električne energije	maks. < 0,5 W
Radna temperatura	-10 ÷ 60°C
Temperatura čuvanja	- 20 ÷ 70°C
Dužina i presjek kabela BUS NAPOMENA: KAKO BISTE IZBJEGLI PROBLEME SMETNJI, PRILIKOM SPAJANJA SOBNOG OSJETNIKA I GRIJAČA KORISTITE OKLOPLJENI KABEL ILI UPLETENI DVOŽILNI KABEL.	maks. 50 m - min. 0,5 mm ²
Međuspremnik	2 h
Sukladnost LVD 2006/95/EE EMC 2004/108/EC	CE
Elektromagnetske smetnje	EN 60730-1
Elektromagnetske emisije	EN 60730-1
Standardna sukladnost	EN 60730-1
Osjetnik temperature	NTC 5 k 1%
Stupanj rezolucije	0,1°C

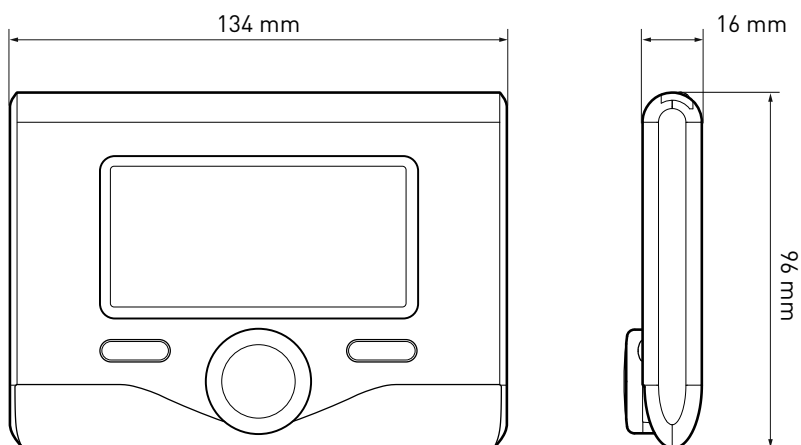

Tipke i digitalni pokazivač:



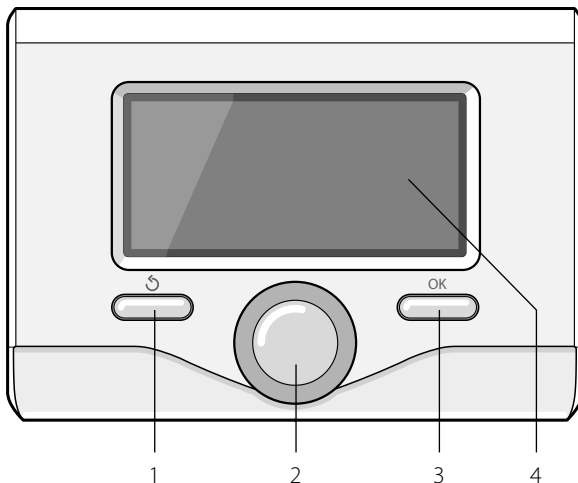



1. tipka **Natrag**  (prethodni prikaz)
2. gumb
3. tipka **OK** (potvrđuje radnju ili pristupa glavnom izborniku)
4. **DIGITALNI POKAZIVAČ**









Simboli digitalnog pokazivača:

- () Ljeto
- () Zima
- () ISKLJUČENO - grijač je isključen
- () Satno programiranje
- () Rad u ručnom načinu
- () Označavanje prisutnosti plamena
- () Željena okolna temperatura
- () Očitana okolna temperatura
- () Željena okolna temperatura - vrijeme odstupanja
- () Vanjska temperatura
- () Aktivna je funkcija AUTO (Automatski)
- () Aktivna je funkcija PRAZNICI
- () Aktivno je grijanje
- () Aktivna je topla potrošna voda
- () Signaliziranje greške
- (**COMFORT**) Aktivna je funkcija Komfor
- (**1.3 bar**) Tlak sustava

















opis proizvoda

-  Prisutnost plamena
-  Aktivan je solarni (gdje postoji)
-  Kompletan izbornik:
-  Postavke grijanja
-  Postavke tople vode
-  Učinkovitost sustava
-  Opcije zaslona

Simboli koji se vide samo ako je postavljen solarni:

-  Grijač
-  Grijač radi
-  Podni sustav
-  Jednospiralni spremnik tople vode
-  Dvospiralni spremnik tople vode
-  Solarni spremnik tople vode s

električnim dogrijavanjem

-  Solarni kolektor
-  Cirkulacijska crpka
-  Izmjenjivač
-  Razdjelni ventil
-  S1 Sonda kolektora
-  S2 Donja sonda spremnika tople vode
-  S3 Gornja sonda spremnika tople vode
-  S4 Termostat podnog sustava
-  Nadtemperatura spremnika tople vode
-  Nadtemperatura kolektora
-  Funkcija zaštite od zaleđivanja
-  Funkcija protiv legionele
-  Funkcija hlađenja rashladnog sredstva
-  Prikaz digitalnog pokazivača
-  Prikaz analognog digitalnog pokazivača
-  Uređaj kojeg se može konfigurirati

Prvo uključenje

Kod prvog povezivanja sučelja sustava SENSYS s grijačem, traži se biranje određenih osnovnih postavki.

Kao prvo, treba odabrati jezik korisničkog sučelja.

Okrenite gumb kako biste odabrali željeni jezik i pritisnite tipku OK za potvrdu. Nastavite s postavljanjem datuma i sata. Okrenite gumb za odabir, pritisnite tipku OK za potvrdu odabira, okrenite gumb kako biste postavili vrijednost.

Pritisnite tipku OK za potvrdu.

Spremite postavku pomoću tipke OK.

Pritisnite tipku OK kako biste pristupili Izborniku. Koristite srednji gumb za pomicanje po popisu izbornika i odabir parametara, pritisnite tipku OK za potvrdu.

POZOR

Pojedini parametri su zaštićeni pristupnom (sigurnosnom) šifrom koja štiti postavke grijača od neovlaštenog korištenja.

struktura korisničkog izbornika

Funkcije prisutne u uređaju organizirane su na tri razine, na temelju njihove važnosti i učestalosti korištenja.

- 1 **Glavni zaslon**
- 2 **Izbornik osnovnih postavki**
- 3 **Kompletan izbornik**

Glavni zaslon

U ovom izborniku možete prikazati radno stanje sustava i promijeniti željenu okolnu temperaturu jednostavnim okretanjem gumba

Izbornik osnovnih postavki

U ovom izborniku možete pristupiti glavnim funkcijama: izboru načina programiranja ili ručnog načina te načina rada (ljetno/zimno/isključeno)

Kompletan izbornik

U ovom izborniku možete pristupiti svim glavnim parametrima sustava te određivanju postavki/izmjeni satnog programiranja grijanja

GLAVNI ZASLON



IZBORNİK OSNOVNIH POSTAVKI

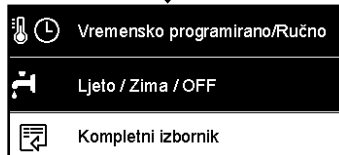
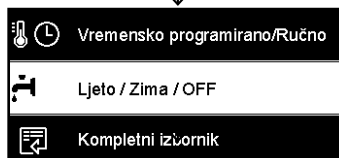
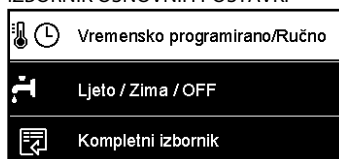



KOMPLETAN IZBORNIK

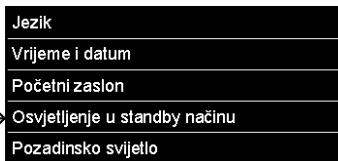
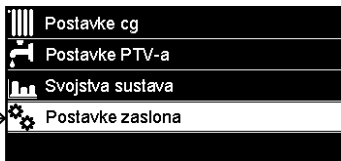
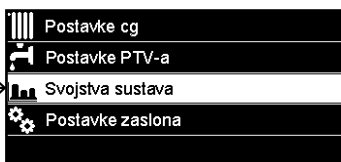
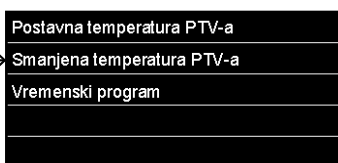
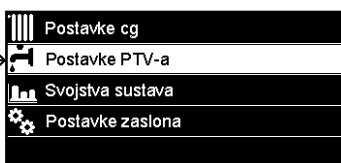
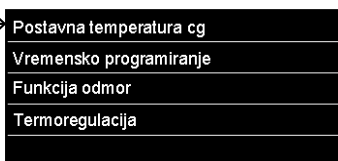
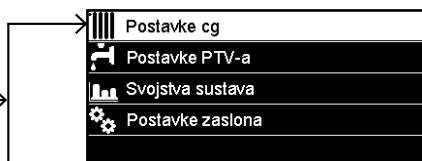

postavke digitalnog pokazivača

Glavni zaslon daljinskog upravljanja možete personalizirati. Na glavnom zaslonu možete kontrolirati sat, datum, način rada grijača, postavljene temperature ili temperature koje je očitalo sučelje sistema, satno programiranje, aktivne energetske izvore (gdje postoje) te uštedu emisija CO₂.

Za pristup postavkama digitalnog pokazivača, pritisnite tipku OK.

Okrenite gumb i odaberite:

- **Kompletan izbornik**

Pritisnite tipku OK.

Okrenite gumb i odaberite:

- **Postavke zaslona**

Pritisnite tipku OK.

Putem izbornika "**Postavke zaslona**" možete odabrati sljedeće parametre:

- **Jezik**

Pritisnite tipku OK.

Okrenite gumb i odaberite željeni jezik.

Pritisnite tipku OK kako biste potvrdili izbor pa pritisnite tipku Natrag "↶" za vraćanje na prethodni prikaz.

Okrenite gumb i odaberite:

- **Datum i sat**

Pritisnite tipku OK.

Pomoću gumba odaberite dan, pritisnite tipku OK, okrenite gumb kako biste postavili točan dan, pritisnite tipku OK za potvrdu pa prijedite na odabir mjeseca, a zatim i godine, uvijek potvrđujući postavku tipkom OK.

Okrenite gumb kako biste odabrali sat, pritisnite tipku OK, okrenite gumb kako biste odabrali točan sat, pritisnite tipku OK za potvrdu pa prijedite na odabir i postavljanje minuta.

Pritisnite tipku OK za potvrdu.

Okrenite gumb i odaberite ljetno računanje vremena, pritisnite tipku OK, odaberite automatski ili ručno, pritisnite tipku OK.



Osnovni prikaz



Postavi datum i sat

postavke digitalnog pokazivača

Pritisnite tipku OK kako biste potvrdili izbor pa pritisnite tipku Natrag "↶" za vraćanje na prethodni prikaz.

Okrenite gumb i odaberite:

- **Početni zaslon**

u određivanju postavki početnog zaslona možete izabrati prikazane informacije.

Ako izaberete "Može se personalizirati", moći ćete odabrati sve željene informacije. Umjesto toga, možete izabrati jedan od unaprijed konfiguriranih zaslona:

Osnovni

Aktivni izvori

Ušteda CO2

Osnovni grijača

Kompletan grijač

Solarni (gdje postoji)

Područja (gdje postoji)

FWS (gdje postoji)

Pritisnite tipku OK za potvrdu izbora. Pritisnite tipku Natrag "↶" za vraćanje na prethodni prikaz.

Okrenite gumb i odaberite:

- **Osvjetljenje u pripravnosti**

pomoću gumba podesite osvjetljenje digitalnog pokazivača tijekom razdoblja u načinu pripravnosti.

Pritisnite tipku OK za potvrdu.

Okrenite gumb i odaberite:

- **Pozadinsko osvjetljenje s postavljenim vremenom**

pomoću gumba postavite vrijeme zadržavanja pozadinskog osvjetljenja digitalnog pokazivača kad sučelje sustava ostane određeno vrijeme neaktivno nakon zadnjeg korištenja.

Pritisnite tipku OK za potvrdu.

Okrenite gumb i odaberite:

- **Početni zaslon s postavljenim vremenom**

pomoću gumba postavite vrijeme čekanja za prikazivanje glavnog zaslona.

Pritisnite tipku OK za potvrdu.

Pritisnite tipku Natrag "↶" za vraćanje na prethodni prikaz.

način rada grijača

Za odabir načina rada grijača, pritisnite tipku OK.

Na digitalnom pokazivaču se prikazuje:



- Programirano/Ručno
- Ljeto/Zima/Isključeno
- Kompletan izbornik

Okrenite gumb i odaberite:

- **Ljeto/Zima/Isključeno**

Pritisnite tipku OK.

Okrenite gumb i odaberite:

- () **LJETO**
priprema tople potrošne vode, bez grijanja.
- () **ZIMA**
priprema tople potrošne vode i grijanje.
- () **ISKLJUČENO**
grijač je isključen, funkcija zaštite od zaleđivanja je aktivna. Kad aktivirate funkciju zaštite od zaleđivanja, na digitalnom pokazivaču se prikazuje simbol:

"  ". Ova funkcija služi za zaštitu o d zaleđivanja cijevi.

Pritisnite tipku OK za potvrdu.



Ponovno pritisnite tipku OK za vraćanje na prethodni prikaz.

Okrenite gumb i odaberite:

- **Programirano/Ručno**

Pritisnite tipku OK.

Okrenite gumb i odaberite:

- () **PROGRAMIRANO**
grijač će raditi prema postavljenom satnom programiranju.
- () **RUČNO**
grijač će raditi u ručnom načinu.

Pritisnite tipku OK za potvrdu.

Ponovno pritisnite tipku OK za vraćanje na prethodni prikaz.



Odabir načina Zima



Odabir načina Ručno

podešavanje okolne temperature

Pritisnite tipku OK za potvrdu.
Digitalni prikaz se vraća na prethodni prikaz.

Podešavanje okolne temperature u načinu satnog programiranja

Tijekom rada u načinu satnog programiranja moguće je privremeno promijeniti postavljenu okolnu temperaturu.

Okrenite gumb i postavite željenu vrijednost okolne temperature. Pritisnite tipku OK.

Na digitalnom pokazivaču se prikazuje postavljena temperatura i sat do kojeg želite zadržati promjenu.

Okrenite gumb kako biste postavili sat kraja promjene, pritisnite tipku OK za potvrdu.

Na digitalnom pokazivaču se prikazuje simbol "⏸" pored vrijednosti temperature željene u razdoblju promjene.

Pritisnite tipku Natrag "⏪" kako biste izašli iz podešavanja bez spremanja promjene.

Sučelje sustava SENSYS će održavati vrijednost temperature sve do kraja postavljenog vremena, nakon čega će se vratiti na unaprijed postavljenu okolnu temperaturu.



Promjena okolne temperature



Promjena okolne temperature u načinu satnog programiranja

određivanje postavki tople vode za grijanje

Za pristup postavkama grijanja, pritisnite tipku OK.

Okrenite gumb i odaberite:

- **Kompletan izbornik**

Pritisnite tipku OK.

Okrenite gumb i odaberite:

- **Određivanje postavki grijanja**

Pritisnite tipku OK.

Za postavljanje polazne temperature, okrenite gumb i odaberite:

- **Postavljena temperatura grijanja**

Pritisnite tipku OK.

Na digitalnom pokazivaču se prikazuje:

- **Postavljena T Područje 1**
- **Postavljena T Područje 2**
- **Postavljena T Područje 3**

Okrenite gumb i odaberite:

- **Postavljena T Područje 1**

Pritisnite tipku OK.

Okrenite gumb i postavite polaznu temperaturu u odabranom području.

Pritisnite tipku OK za potvrdu.

Ponovite gore opisani postupak kako biste postavili polaznu temperaturu u ostalim područjima - ako postoje.

Dva puta pritisnite tipku Natrag "↶".



Odabir postavki grijanja



Promjena temperature tople vode za grijanje

satno programiranje grijanja

Satno programiranje omogućuje grijanje prostorije grijačem prema vlastitim potrebama.

Za postavljanje satnog programiranja grijanja, pritisnite tipku OK. Okrenite gumb i odaberite - **Kompletan izbornik**
Pritisnite tipku OK.

Okrenite gumb i odaberite:

- **Postavke grijanja**

Pritisnite tipku OK.

Na digitalnom pokazivaču se prikazuje:

- **Postavljena temperatura grijanja**
- **Satno programiranje**
- **Funkcija Praznici**
- **Funkcija Auto**

Okrenite gumb i odaberite:

- **Satno programiranje**

Pritisnite tipku OK.

Na digitalnom pokazivaču se prikazuje:

- **Slobodno programiranje**
- **Vođeno programiranje**
- **Unaprijed postavljeni programi**
- **Programiranje/ručno**

Okrenite gumb i odaberite:

- **SLOBODNO PROGRAMIRANJE**

Pritisnite tipku OK.

Na digitalnom pokazivaču se prikazuje:

- Sva područja
- Područje 1
- Područje 2
- Područje 3

Okrenite gumb i odaberite područje za koje želite izvršiti satno programiranje.

Pritisnite tipku OK.

Okrenite gumb i odaberite:

- **Postavi T Komfor**

Pritisnite tipku OK.

Okrenite gumb i promijenite vrijednost okolne temperature za vrijeme razdoblja Komfor (na digitalnom pokazivaču se

prikazuje trepćuća vrijednost temperature). Pritisnite tipku OK za potvrdu.

Okrenite gumb i odaberite:

- **Postavi Sniženu T**

Pritisnite tipku OK.

Okrenite gumb i promijenite vrijednost okolne temperature za vrijeme razdoblja sniženja (na digitalnom pokazivaču se prikazuje trepćuća vrijednost temperature). Pritisnite tipku OK za potvrdu.

Okrenite gumb i odaberite:

- **Postavi programiranje**

Pritisnite tipku OK.

Okrenite gumb i odaberite dan ili dane u tjednu koje želite programirati. Kod svakog odabira dana pritisnite tipku OK za potvrdu.

Na digitalnom pokazivaču se prikazuju dani odabrani za programiranje, s jednim okvirom.

Okrenite gumb i odaberite Spremi. Pritisnite tipku OK i okrenite gumb te postavite početak razdoblja grijanja koji odgovara trepćućoj vrijednosti. Pritisnite tipku OK za potvrdu.

Pritisnite tipku OK i okrenite gumb kako biste postavili sat u kojem će završiti razdoblje komfora.

Ako želite dodati nova razdoblja, okrenite gumb i odaberite Dodaj razdoblje, pritisnite tipku OK.

Ponovite gore opisani postupak kako biste postavili početak i kraj dodanog razdoblja komfora.

Kad završite programiranje, okrenite gumb i odaberite Spremi.

Pritisnite tipku OK za potvrdu.

Okrenite gumb i odaberite:

- **Preostali dani**

ako postoje još neprogramirani dani pa ponovite prethodno opisane radnje.

satno programiranje grijanja

Okrenite gumb i odaberite:

- **Izmijeni**
za eventualnu izmjenu prethodno programiranih razdoblja.

Okrenite gumb i odaberite:

- **Izlaz**
za izlazak iz određivanja postavki satnog programiranja.

Pritisnite tipku OK za potvrdu.

Digitalni prikaz se vraća na prethodni prikaz.

Pritisnite tipku Natrag "↶" za vraćanje na prikaz glavnog zaslona.

Radi lakšeg određivanja postavki satnog programiranja, kod konfiguriranja vam mogu pomoći:

- **Vođeno programiranje**
- **Unaprijed postavljeni programi.**

Okrenite gumb i odaberite:

- VOĐENO PROGRAMIRANJE

Pritisnite tipku OK.

Okrenite gumb i odaberite područje za koje želite izvršiti satno programiranje.

Pritisnite tipku OK.

Okrenite gumb i odaberite:

- Postavi programiranje

Pritisnite tipku OK.

Sad korak po korak slijedite naputke koji se jedan za drugim prikazuju na digitalnom pokazivaču.

- UNAPRIJED POSTAVLJENI PROGRAMI

Pritisnite tipku OK.

Okrenite gumb i odaberite područje za koje želite izvršiti satno programiranje.

Pritisnite tipku OK.

Okrenite gumb i odaberite:

- Postavi programiranje

Pritisnite tipku OK.

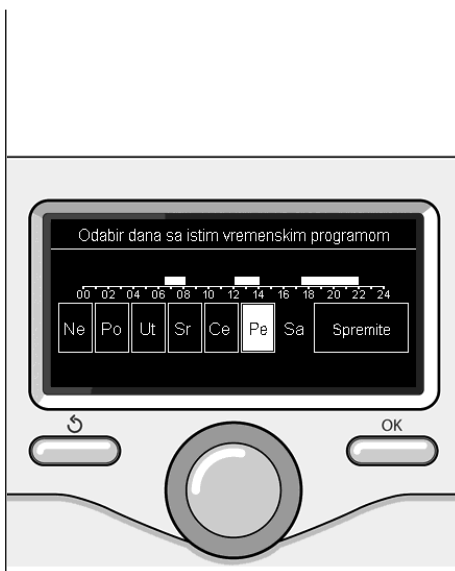

Odabir dana
satno programiranje grijanja

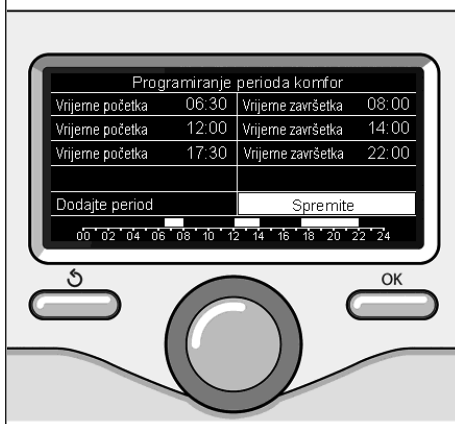

Postavi razdoblja komfora
satno programiranje grijanja

satno programiranje grijanja

Okrenite gumb i odaberite između:

- **Obiteljski program**
- **Program "Bez ručka"**
- **Program "Podne"**
- **Uvijek aktivno**

Pritisnite tipku OK za potvrdu.

Okrenite gumb kako biste se pomicali po danima te satu početka i kraja programa grijanja.

Okrenite gumb i odaberite Spremi; pritisnite tipku OK.

Pritisnite tipku Natrag "↶" za vraćanje na prethodni prikaz.

- PROGRAMIRANO/RUČNO

(ovaj način omogućuje odabir programiranog ili ručnog upravljanja grijanjem područja)

Pritisnite tipku OK.

Okrenite gumb i odaberite područje za koje želite odrediti postavke. Odaberite između načina satnog programiranja i ručnog načina rada.

Pritisnite tipku OK.

Pritisnite tipku Natrag "↶" za vraćanje na prethodni prikaz.

Za podešavanje okolne temperature dovoljno je okrenuti gumb.

Na temelju načina rada grijača (Programirano/Ručno) - vidi odlomak "Način rada grijača".

Podešavanje okolne temperature u ručnom načinu rada

Okrenite gumb kako biste postavili željenu vrijednost okolne temperature. Na digitalnom pokazivaču se prikazuje postavljena vrijednost.



Odabir programa "Podne"

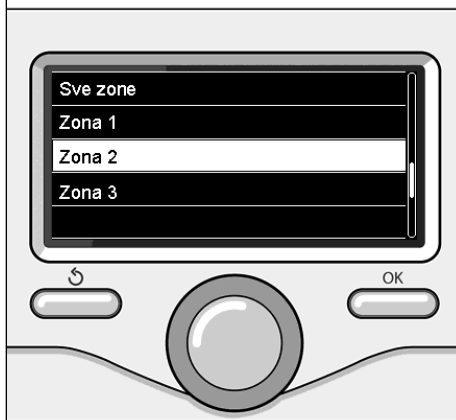

Odabir načina rada za područje 2

rad u ručnom načinu grijanja

Ručni način rada, deaktivira satno programiranje grijanja.

Rad u ručnom načinu omogućuje održavanje neprekidnog grijanja.

Kako biste odabrali rad grijača u ručnom načinu, pritisnite tipku OK i pristupite Izborniku.

Okrenite gumb i odaberite:

- **Programirano/Ručno**

Pritisnite tipku OK.

Okrenite gumb i odaberite:

- **Ručno**

Okrenite gumb i odaberite način Ručno, pritisnite tipku OK.

Ponovno pritisnite tipku OK za spremanje postavki. Digitalni prikaz se vraća na prethodni prikaz.

Pritišćite tipku Natrag sve dok se ne prikaže glavni zaslon.



Odabir načina Ručno

određivanje postavki tople potrošne vode

Za pristup postavkama tople potrošne vode, pritisnite tipku OK.

Okrenite gumb i odaberite:

- **Kompletan izbornik**

Pritisnite tipku OK.

Okrenite gumb i odaberite:

- **Određivanje postavki tople vode**

Pritisnite tipku OK.

Okrenite gumb i odaberite:

- **Postavljena temperatura tople vode**

Dva puta pritisnite tipku OK.

Okrenite gumb i postavite željenu temperaturu tople potrošne vode.

Pritisnite tipku OK za potvrdu.

Pritisnite tipku Natrag "↶" za vraćanje na prethodni prikaz.

Funkcija **Komfor** omogućuje kraće čekanje prilikom aktiviranja zahtjeva za toplom potrošnom vodom.

Okrenite gumb i odaberite:

- **Komfor**

Pritisnite tipku OK.

Okrenite gumb i odaberite:

- **Onesposobljeno**
- **S postavljenim vremenom**

(omogućuje održavanje toplog sekundarnog izmjenjivača za vrijeme neaktivnosti grijača, čime se povećava dobrostanje)

- **Uvijek aktivno**



Odabir određivanja postavki tople vode



Odabir načina Komfor s postavljenim vremenom

satno programiranje tople potrošne vode

Za postavljanje satnog programiranja tople potrošne vode, pritisnite tipku OK.

Okrenite gumb i odaberite:

- **Kompletan izbornik**

Pritisnite tipku OK.

Okrenite gumb i odaberite:

- **Određivanje postavki tople vode**

Pritisnite tipku OK.

Okrenite gumb i odaberite:

- **Satno programiranje**

Pritisnite tipku OK.

Okrenite gumb kako biste odabrali:

- **Slobodno programiranje**
- **Unaprijed postavljani programi**

Okrenite gumb kako biste odabrali:

- **Slobodno programiranje**

Pritisnite tipku OK.

Okrenite gumb i odaberite:

- **Programiraj toplu vodu**
- **Pomoćni tajmer** (modul za trenutnu pripremu tople vode, recirkulacijska crpka za potrošnu vodu, solarni s električnim dogrijavanjem)

U oba slučaja okrenite gumb i postavite temperaturu komfor i onu sniženu, pritisnite tipku OK za potvrdu.

Okrenite gumb kako biste odabrali:

- **Postavi programiranje**

Pritisnite tipku OK. Za postavljanje programiranja slijedite postupak opisan u poglavlju "Satno programiranje grijanja".

Okrenite gumb kako biste odabrali:

- **Unaprijed postavljani programi**

Pritisnite tipku OK.

Okrenite gumb i odaberite:

- **Programiranje tople vode**
- **Pomoćni tajmer** (modul za trenutnu pripremu tople vode, recirkulacijska crpka za potrošnu vodu, solarni s električnim dogrijavanjem)

U oba slučaja okrenite gumb i postavite temperaturu komfor i onu sniženu, pritisnite tipku OK za potvrdu.

Okrenite gumb kako biste odabrali:

- **Postavi programiranje**

Pritisnite tipku OK. Za postavljanje programiranja slijedite postupak opisan u poglavlju "Satno programiranje grijanja", odlomak "Unaprijed postavljani programi".

- **Obiteljski program**
- **Program "Bez ručka"**
- **Program "Podne"**
- **Uvijek aktivno.**

Pritisnite tipku OK kako biste potvrdili izbor pa pritisnite tipku Natrag "↶" za vraćanje na prethodni prikaz.

specijalne funkcije

Za postavljanje programiranja neke specijalne funkcije, pritisnite tipku OK.

Okrenite gumb i odaberite:

- **Kompletan izbornik**

Pritisnite tipku OK.

Okrenite gumb i odaberite:

- **Postavke grijanja**

Pritisnite tipku OK.

Okrenite gumb i odaberite:

- **Funkcija Praznici**

- **Funkcija Auto**

Pritisnite tipku OK za potvrdu izbora.

Funkcija "Praznici" deaktivira grijanje za vrijeme praznika.

- **FUNKCIJA "PRAZNICI"**

Pritisnite tipku OK.

Okrenite gumb i odaberite:

- **ON** (aktivira funkciju)

- **OFF** (deaktivira funkciju)

Pritisnite tipku OK.

Ako odaberete ON, okrenite gumb kako biste postavili datum povratka s praznika.

To sučelju sustava omogućuje da se u unaprijed utvrđenom datumu vrati na prethodno postavljeni način rada.

Pritisnite tipku OK za spremanje postavki: digitalni pokazivač se vraća na prethodni prikaz.

Kad je funkcija "Praznici" aktivna, na zaslonu aktivnih izvora pojavljuje se ikona "🏠".

Funkcija AUTO automatski postavlja režim rada grijača na temelju tipa instalacije i prostornih uvjeta.

Regulacija topline u zgradi se sastoji u održavanju stalne unutrašnje temperature, bez obzira na promjene u vanjskoj temperaturi.

- **FUNKCIJA AUTO**

Pritisnite tipku OK.

Okrenite gumb i odaberite:

- **ON** (aktivira funkciju)

- **OFF** (deaktivira funkciju)

Pritisnite tipku OK za spremanje postavki: digitalni pokazivač se vraća na prethodni prikaz.

U slučaju da temperatura tople vode grijanja ne odgovara onoj željenoj, možete je povišiti ili sniziti putem parametra temperature Postavi grijanje.

Na digitalnom pokazivaču se prikazuje traka ispravka.

Pritisnite tipku Natrag "↶" za vraćanje na prikaz glavnog zaslona.

Kad je funkcija "Auto" aktivna, na zaslonu aktivnih izvora pojavljuje se ikona "🏠".

Solarni i spremnik tople vode (gdje postoji)

Ako je postavljen solarni sustav, moguće je prikazati njegovu energetska učinkovitost.

Okrenite gumb i odaberite:

- **Kompletan izbornik**

Pritisnite tipku OK.

Okrenite gumb i odaberite:

- **Učinkovitost sustava**

Pritisnite tipku OK.

Okrenite gumb i odaberite:

- **Aktivni izvori**
- **Proizvodnja kW/h**
- **Uštedeno CO2**
- **Raspoloživi tuševi**
- **Reset izvještaja**

Pritisnite tipku OK za potvrdu odabira.

- **Aktivni izvori**

Prikazuje energiju koju je solarna ploča proizvela tijekom određenog razdoblja koje može biti 24 sata, tjedan dana ili jedna godina.

- **Proizvodnja kWh**

Prikazuje energiju koju je solarna ploča proizvela tijekom određenog razdoblja koje može biti 24 sata, tjedan dana ili jedna godina.

- **Ušteda CO2**

Prikazuje uštedu CO2 u kg, stavljajući u odnos razmak prijeđen u automatskom načinu.

- **Raspoloživi tuševi**

Prikazuje postotak raspoložive akumulirane tople vode i koliko je tuširanja moguće obaviti.

- **Reset izvještaja**

Resetira sve izvještaje.

Na glavnom zaslonu je moguće prikazati i shemu postavljenog solarnog sustava.



Zaslon aktivnih izvora

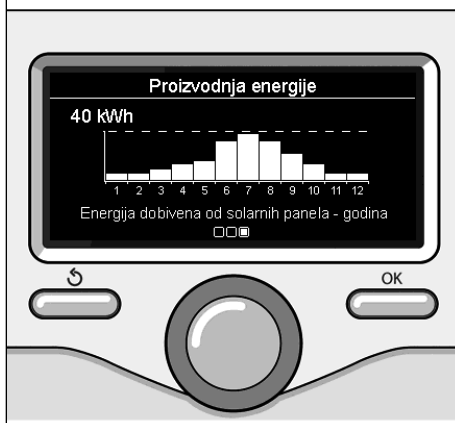

Zaslon proizvodnje kWh

postavljanje

Smještaj

Uređaj očitava okolnu temperaturu, zato treba oštroumno odabrati položaj postavljanja.

Namjestite ga daleko od izvora topline (radijatora, sunčevih zraka, kamina, itd.) te daleko od struja zraka ili otvora na vani, koji bi mogli utjecati na očitavanje.

Postavite ga na visini od otprilike 1,50 m od poda.



Pozor

Postavljanje treba izvršiti kvalificirano tehničko osoblje.

Prije montaže isključite napon na grijaču.

Postavljanje na zid

Pričvršćivanje sučelja sustava Sensys na zid morate izvršiti prije povezivanja na liniju BUS.

- prije spajanja žica na podnožje sučelja sustava, kliznite zaštitni jezičak konektora i podignite ga (sl. 1),
- spojite par žica na konektor (kao što je opisano na idućoj stranici) i zatvorite zaštitni jezičak (sl. 2),
- napravite otvore potrebne za pričvršćivanje,
- pričvrstite podnožje uređaja na kutiju na zidu pomoću vijaka dostavljenih u kompletu (sl. 3),
- namjestite sučelje sustava na podnožje i blago ga gurnite prema dolje (sl. 4).

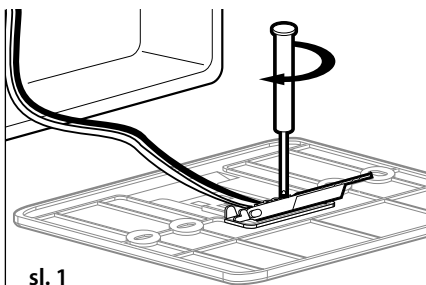

sl. 1

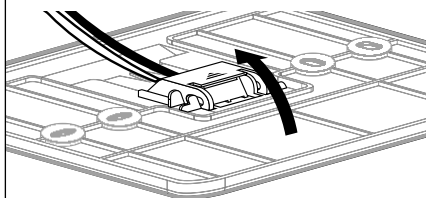

sl. 2

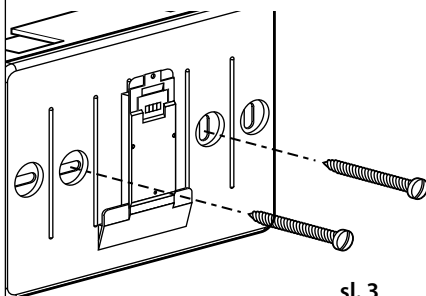

sl. 3

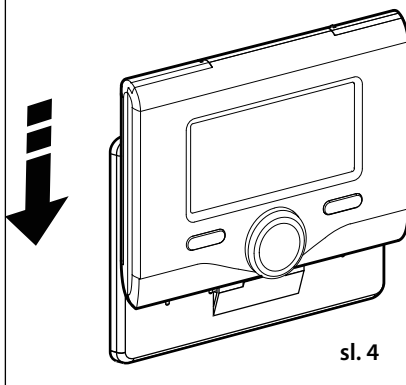

sl. 4

postavljanje

Spajanje na grijač

Slanje, primanje i dešifriranje signala vrši e putem protokola BUS BridgeNet® koji uspostavlja komunikaciju između grijača i sučelja sustava.

- spojite jedan par žica na konektor BUS na tiskanoj pločici grijača
- spojite par žica s konektora BUS na stezaljku sučelja sustava.

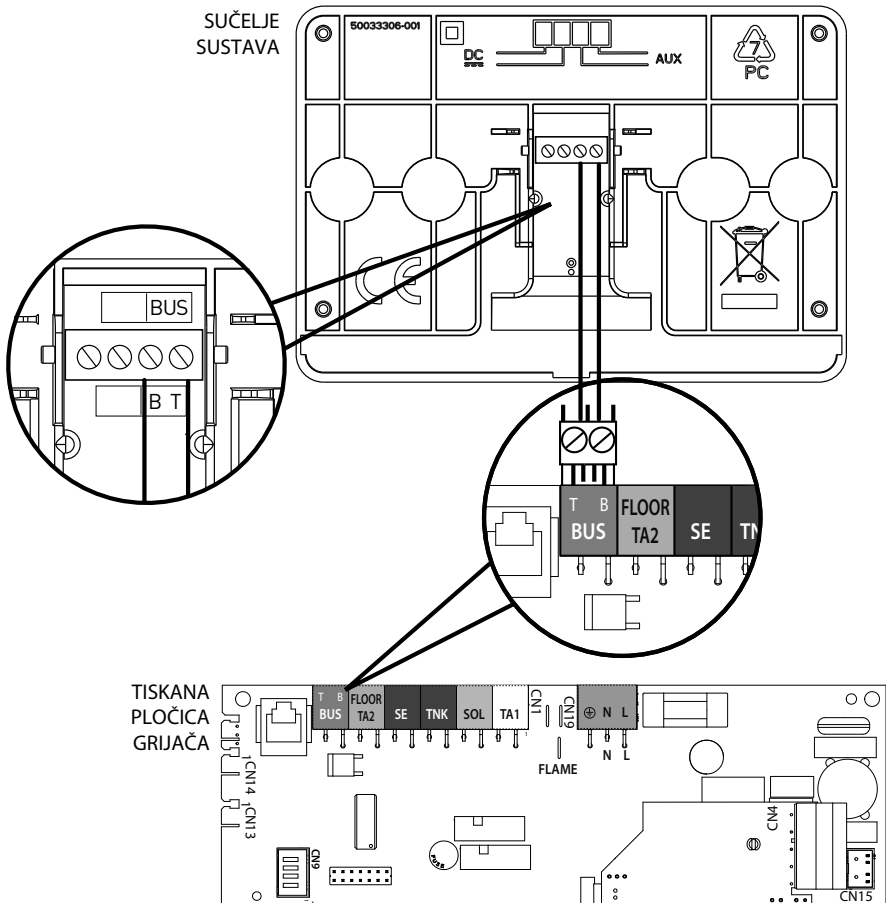

NAPOMENA: kako biste izbjegli probleme smetnji, prilikom spajanja sobnog osjetnika i grijača koristite oklopljeni kabel ili upleteni dvožilni kabel.



struktura izbornika tehničkog područja

Jezik, datum i sat (slijedite naputke na digitalnom pokazivaču, kod svakog unosa pritisnite OK za memoriranje)

Određivanje postavki mreže BUS BridgeNet (popis se mijenja na temelju povezanih uređaja)

- └ Daljinsko upravljanje (lokalno) 
- └ Upravljanje solarnim 
- └ Grijač

Kompletan izbornik (na sljedećim stranicama nabrojani su svi raspoloživi izbornici/parametri)

Vođena konfiguracija (popis se mijenja na temelju povezanih uređaja)

- └ **Upravljanje solarnim** (slijedite naputke u dokumentaciji solarnog sustava)
- └ **Grijač**

Parametri

- └ Parametri plina: 220 - 230 - 231 - 232 - 233 - 234 - 270
- └ Parametri podešavanja: 220 - 231 - 223 - 245 - 246
- └ Prikazi: 820 - 821 - 822 - 823 - 824 - 825 - 826 - 827 - 828 - 830 - 831 - 832 - 833 - 840 - 835
- └ Područja: 402 - 502 - 602 - 420 - 520 - 620 - 434 - 534 - 634 - 830

Vođeni postupci

- └ Napuni sustav
- └ Odzračivanje sustava
- └ Analiza dimova

Način Test

- └ Test cirkulacijske crpke
- └ Test troizlaznog ventila
- └ Test ventilatora

Opcija Servisiranje

- └ Osposobljavanje Upozorenja za održavanje
- └ Resetiranje Upozorenja za održavanje
- └ Broj mjeseci do održavanja

Održavanje (popis se mijenja na temelju povezanih uređaja)

Upravljanje solarnim (slijedite naputke u dokumentaciji solarnog sustava)

Grijač

Parametri

- └ Parametri plina: 220 - 230 - 231 - 232 - 233 - 234 - 270
- └ Prikazi: 820 - 821 - 822 - 823 - 824 - 825 - 826 - 827 - 828 - 830 - 831 - 832 - 833 - 840 - 835
- └ Promjena tiskane pločice grijača: 220 - 226 - 228 - 229 - 230 - 231 - 232 - 233 - 234 - 247 - 250 - 253

Greške - na digitalnom pokazivaču se prikazuje posljednjih 10 grešaka s naznakom šifre, opisa, datuma.

Okrećite gumb kako biste se pomicali po greškama



Pozor

U cilju jamčenja sigurnosti i pravilnog rada sučelja sustava, puštanje u rad treba izvršiti tehničar čija kvalifikacija udovoljava zakonskim zahtjevima.

Postupak uključivanja

- Uvucite sučelje sustava u vodilicu za povezivanje i blago ga gurnite prema dolje: nakon kratke inicijalizacije, sučelje sustava je povezano.

- Na digitalnom pokazivaču se prikazuje "Odaberite jezik". Okrenite gumb i odaberite željeni jezik. Pritisnite tipku OK za potvrdu.

- Na digitalnom pokazivaču se prikazuju datum i sat.

Pomoću gumba odaberite dan, pritisnite tipku OK, okrenite gumb kako biste postavili točan dan, pritisnite tipku OK za potvrdu pa prijedite na odabir mjeseca, a zatim i godine, uvijek potvrđujući postavku tipkom OK.

Okrenite gumb kako biste odabrali sat, pritisnite tipku OK, okrenite gumb kako biste odabrali točan sat, pritisnite tipku OK za potvrdu pa prijedite na odabir i postavljanje minuta.

Pritisnite tipku OK za potvrdu.

Okrenite gumb i odaberite ljetno računanje vremena, pritisnite tipku OK, odaberite automatski ili ručno, pritisnite tipku OK.

Na digitalnom pokazivaču se prikazuje osnovni zaslon.

- Istovremeno pritisnite tipke Natrag " i "OK" sve dok se na digitalnom pokazivaču ne prikaže "Unos šifre".

- Okrenite gumb kako biste unijeli tehničku šifru (234), pritisnite tipku OK - na digitalnom pokazivaču se prikazuje **TEHNIČKO PODRUČJE**:

- Jezik, datum i sat
- Određivanje postavki mreže Bus BridgeNet®
- Kompletan izbornik
- Vođena konfiguracija
- Održavanje
- Greške

Okrenite gumb i odaberite:

- **POSTAVKE MREŽE BUS BridgeNet®**

Na digitalnom pokazivaču se prikazuje popis uređaja povezanih na sustav:

- Daljinsko upravljanje (lokalno)
- Upravljanje solarnim
- Grijač
- ...

Uređaji koje možete konfigurirati su označeni simbolom "".

Kako biste postavili točno područje kojem je sučelje sustava pridruženo, okrenite gumb i odaberite:

- **Daljinsko upravljanje (lokalno)**

Pritisnite tipku OK kako biste potvrdili izbor pa pritisnite tipku Natrag " za vraćanje na prethodni prikaz.

Okrenite gumb i odaberite:

- **KOMPLETAN IZBORNIK**

Pritisnite tipku OK.

Okrenite gumb i pomičite se po izbornicima za odabir:

- 0 Mreža
- 1 Sat - Datum - Jezik
- 2 Parametri grijača
- 3 Solarni
- 4 Parametri Područja 1
- 5 Parametri Područja 2

tehničko područje

- 6 Parametri Područja 3
- 7 Test i Pomoćne funkcije
- 8 Parametri servisiranja
- 9 Parametri hibridnog
- 10 Ostali periferijski terminali
- 11 Slobodno (periferijski terminali 2. sloja)
- 12 Slobodno (periferijski terminali 2. sloja)
- 13 Slobodno (periferijski terminali 2. sloja)
- 14 Područje 4
- 15 Područje 5
- 16 Područje 6

Odaberite izbornik koji vas zanima, pritisnite tipku OK.

Okrenite gumb kako biste postavili ili prikazali vrijednost. Pritisnite tipku OK za potvrdu.

Pritisnite tipku Natrag "↶" za vraćanje na prethodni prikaz.

Radi lakšeg postavljanja parametara - bez pristupanja Kompletnom izborniku - kod konfiguriranja vam može poslužiti izbornik za brzo pristupanje "Vođena konfiguracija".

Okrenite gumb i odaberite:

- VOĐENA KONFIGURACIJA

Pritisnite tipku OK.

Okrenite gumb i odaberite jedan od prikazanih uređaja.

- Upravljanje solarnim (gdje postoji)
(slijedite naputke u dokumentaciji solarnog sustava)
- Grijač

Okrenite gumb i odaberite:

- Grijač

Pritisnite tipku OK.

Okrenite gumb i odaberite:

- Parametri
- Vođeni postupci
- Način Test
- Opcije servisiranja

Okrenite gumb i odaberite:

- Parametri

(omogućuje prikazivanje i postavljanje bitnih parametara za ispravan rad grijača)

Pritisnite tipku OK.

Okrenite gumb i pomičite se po parametrima za postavljanje:

- Parametri plina
- Parametri podešavanja
- Prikazi
- Područja

Pritisnite tipku OK za potvrdu.

Pritisnite tipku Natrag "↶" za vraćanje na prethodni prikaz.

Okrenite gumb i odaberite:

- Vođeni postupci

(Vođeni postupci pružaju vrijednu pomoć u postavljanju parametara grijača. Okretanjem gumba odabirete popis postupaka koje korak po korak objašnjavaju kako izvršiti pravilnu konfiguraciju.)

Pritisnite tipku OK.

Okrenite gumb i pomičite se po parametrima za postavljanje:

- Punjenje sustava
- Odzračivanje sustava
- Analiza dimova

Pritisnite tipku OK za potvrdu.

Pritisnite dva puta tipku Natrag "↶" za vraćanje na prethodni prikaz.

Okrenite gumb i odaberite:

- Način Test

(ovaj način omogućuje kontroliranje ispravnog rada komponenti grijača)

Pritisnite tipku OK.

Okrenite gumb i odaberite test kojeg treba izvršiti:

- Test cirkulacijske crpke
- Test troizlaznog ventila
- Test ventilatora

Pritisnite tipku OK za potvrdu.

tehničko područje

Pritisnite dva puta tipku Natrag "↶" za vraćanje na prethodni prikaz.

Okrenite gumb i odaberite:

- **Opcije servisiranja**

(ovaj način omogućuje memoriranje podataka servisnog centra i upozorenja o održavanju)

Pritisnite tipku OK.

Okrenite gumb i pomičite se po parametrima za postavljanje:

- **Podaci servisnog centra**
- **Osposobljavanje upozorenja za održavanje**
- **Resetiranje upozorenja za održavanje**
- **Broj mjeseci do održavanja**

Pritisnite tipku OK za potvrdu.

Pritisnite dva puta tipku Natrag "↶" za vraćanje na prethodni prikaz.

Okrenite gumb i odaberite:

- **ODRŽAVANJE**

(ako bude potrebno kontrolirati ili konfigurirati neke bitne parametre za ispravan rad grijača)

Pritisnite tipku OK.

Okrenite gumb i odaberite:

- **Upravljanje solarnim (gdje postoji)**
(slijedite naputke u dokumentaciji solarnog sustava)
- **Grijač**

Okrenite gumb i odaberite:

- **Grijač**

Pritisnite tipku OK.

Okrenite gumb i odaberite:

- **Parametri**

Pritisnite tipku OK.

Okrenite gumb i pomičite se po parametrima:

- **Parametri plina**
- **Prikazi**
- **Promjena tiskane pločice grijača**

Pritisnite tipku OK za potvrdu.

Pritisnite dva puta tipku Natrag "↶" za vraćanje na prethodni prikaz.

Okrenite gumb i odaberite:

- **GREŠKE**

Pritisnite tipku OK.

Okrenite gumb i odaberite:

- **Upravljanje solarnim (gdje postoji)**

(slijedite naputke u dokumentaciji solarnog sustava)

- **Kontrola više područja (gdje postoji)**
- **Grijač**

Pritisnite tipku OK.

Okrenite gumb i odaberite:

- **Grijač**

Pritisnite tipku OK.

Okrećite gumb kako biste se pomicali po 10 posljednjih registriranih grešaka na digitalnom pokazivaču.

regulacija topline

Za postavljanje parametara regulacije topline, istovremeno pritisnite tipke Natrag "⏪" i "OK" sve dok se na digitalnom pokazivaču ne prikaže "Unos šifre".

Okrenite gumb kako biste unijeli tehničku šifru (234), pritisnite tipku OK - na digitalnom pokazivaču se prikazuje **Tehničko područje**. Okrenite gumb i odaberite **Kompletan izbornik**.

Pritisnite tipku OK.

Okrenite gumb i odaberite:

4 Parametri Područja 1

Pritisnite tipku OK.

Okrenite gumb i odaberite:

4.2 Određivanje postavki Područje 1

Pritisnite tipku OK.

Okrenite gumb i odaberite:

4.2.0 Raspon T Podr1

Pritisnite tipku OK.

Okrenite gumb i odaberite raspon temperature:

0 niska temperatura

1 visoka temperatura

Pritisnite tipku OK za potvrdu.

Okrenite gumb i odaberite:

4.2.1 Odabir tipologije

Pritisnite tipku OK.

Okrenite gumb i postavite tipologiju postavljene regulacije topline:

- 0 Fiksna polazna temperatura
- 1 Uređaji UKLJUČENI/ISKLUČENI
- 2 Samo sonda za sobnu temperaturu
- 3 Samo vanjska sonda
- 4 Sonda za sobnu temperaturu + Vanjska sonda

Pritisnite tipku OK.

Okrenite gumb i odaberite:

4.2.2 Krivulja regulacije topline

Pritisnite tipku OK.

Okrenite gumb i postavite krivulju ovisno o

tipu sustava grijanja te pritisnite tipku OK.

- sustav niske temperature (podno grijanje)

krivulja od 0,2 do 0,8

- sustav visoke temperature (radijatori)

krivulja od 1,0 do 3,5

Provjera primjerenosti izabrane krivulje zahtijeva dugo vremena u okviru kojeg bi mogla biti potrebna neka prilagođavanja.

Snižavanje vanjske temperature (zima) može dovesti do tri situacije:

1. okolna temperatura se smanjuje, što znači da treba postaviti krivulju veće zakrivljenosti;
2. okolna temperatura se povećava, što znači da treba postaviti krivulju manje zakrivljenosti;
3. okolna temperatura je stalna, što znači da je postavljena zakrivljenost krivulje točna.

Nakon pronalaženja krivulje koja održava stalnu okolnu temperaturu, treba provjeriti njezinu vrijednost.

Okrenite gumb i odaberite:

4.2.3 Paralelno pomicanje

Pritisnite tipku OK.

Okrenite gumb i postavite primjereniju vrijednost. Pritisnite tipku OK za potvrdu.

NAPOMENA:

ako je okolna temperatura veća od željene vrijednosti, krivulju treba paralelno pomaknuti prema dolje. Naprotiv, ako je okolna temperatura niža, treba je paralelno pomaknuti prema gore. Ako okolna temperatura odgovara onoj željenoj, krivulja je točna.

Na donjem grafičkom prikazu krivulje su podijeljene u dvije skupine:

- sustavi niske temperature
- sustavi visoke temperature

Razlog diobe u dvije skupine jest različita točka nastajanja krivulja, koja za visoku temperaturu iznosi + 10°C - ispravak kojeg se

regulacija topline

obično daje polaznoj temperaturi ovog tipa sustava u klimatskom podešavanju.

Okrenite gumb i odaberite:

4.2.4 Proporcionalni utjecaj okoline

Pritisnite tipku OK.

Okrenite gumb i postavite najpogodniju vrijednost pa pritisnite tipku OK.

Utjecaj sonde za sobnu temperaturu može se podesiti između 20 (maksimalni utjecaj) i 0 (bez utjecaja). Na ovaj način možete podesiti doprinos okolne temperature u izračunu polazne temperature.

Okrenite gumb i odaberite:

4.2.5 Maksimalna polazna temperatura

Pritisnite tipku OK.

Okrenite gumb i postavite najpogodniju vrijednost pa pritisnite tipku OK.

Okrenite gumb i odaberite:

4.2.6 Minimalna polazna temperatura

Pritisnite tipku OK.

Okrenite gumb i postavite najpogodniju vrijednost pa pritisnite tipku OK.

Ponovite opisane radnje kako biste postavili vrijednosti za područja 2 i 3 odabравši izbornik 5 i 6.

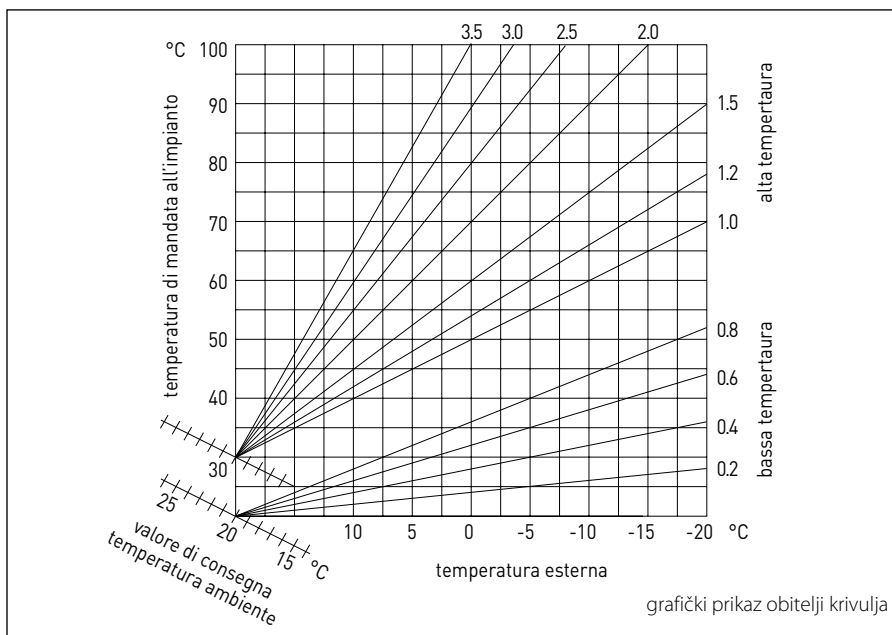

IZBORNIK	PODIZBORNIK	PARAMETAR	OPIS	RASPON	NAPOMENE
0			MREŽA		
0	2		Mreža BUS		
0	2	0	Sadašnja mreža BUS	Grijač Sučelje sustava Upravljanje solarnim Višefunkcijsko Upravitelj energije Upravitelj energije hibridnog Voditelj padova Dizalica topline Sobni osjetnik Kontrola više područja Daljinski modem Klip višefunkcijskog Fresh Water Station Upravljanje bazenima Korisničko sučelje Kontrola više soba	
0	3		Sučelje sustava		
0	3	0	Broj područja	Nije odabrano nijedno područje Odabrano područje	
0	3	1	Ispravak okolne temperature		
0	3	2	Verzija SW sučelja		
0	4		Digitalni pokazivač grijača		
0	4	0	Područje za određivanje postavki s digitalnog pokazivača		
0	4	1	Pozadinsko osvjetljenje s postavljenim vremenom		
0	4	2	Deaktivira tipku za regulaciju topline		
2			PARAMETRI GRIJAČA		
2	0		Opće postavke		
2	0	0	Postavke temperature potrošne vode		
2	1		Opći parametri		

IZBORNIK	PODIZBORNIK	PARAMETAR	OPIS	RASPON	NAPOMENE
2	1	0	Opći parametri grijača		
2	2		Postavke		
2	2	0	Razina Sporo uključenje		
2	2	1	Visoki odnos modulacije	UKLJUČENO - ISKLJUČENO	
2	2	2	Modulacija ventilatora	0. Izuzeto 1. Aktivno	
2	2	3	Termostat za Pod ili za OT2	0. Termostat za Pod 1. Termostat za Okolna2	
2	2	4	Regulacija topline	0. Odsutna 1. Prisutna	
2	2	5	Kasni polaz grijanja	0. Onesposobljeno 1. 10 s 2. 90 s 3. 210 s	
2	2	6	Konfiguracija konvencionalnih grijača	0. Mono, s propusnom komorom 1. Mono, s propusnom komorom VMC 2. Mono, s nepropusnom komorom fiksni ventilator 3. Mono, s nepropusnom komorom modularni ventilator 4. Bitermički, s propusnom komorom 5. Bitermički, s nepropusnom komorom	
2	2	7	Hibridni grijač	0. Izuzeto 1. Aktivno	
2	2	8	Verzija grijača	0. Miješani protočni 1. Vanjsko akumuliranje sa sondom NTC 2. Vanjsko akumuliranje s termostatom 3. Mikroakumulacija 4. Slojevita akumulacija 6. Pohrana	

IZBORNIK	PODIZBORNIK	PARAMETAR	OPIS	RASPON	NAPOMENE
2	2	9	Nazivna snaga grijača		
2	3		Grijanje-1		
2	3	0	Razina apsolutno maks. snage grijanja		
2	3	1	Razina podesive maks. snage grijanja		
2	3	2	Postotak maks. snage potrošne vode		
2	3	3	Postotak min. snage		
2	3	4	Postotak maks. snage grijanja		
2	3	5	Tip kasnog uključanja grijanja	0. Ručno 1. Automatski	
2	3	6	Određivanje postavki kasnog uključanja		
2	3	7	Naknadni opticaj grijanja		
2	3	8	Rad cirkulacijske crpke	0. Mala brzina 1. Velika brzina 2. Modularno	
2	3	9	DeltaT modulacija cirkulacijske crpke		
2	4		Grijanje- 2		
2	4	0	Minimalni tlak		
2	4	1	Upozorenje za tlak		
2	4	2	Tlak punjenja		
2	4	3	Naknadna ventilacija grijanja	ISKLJUČENO - UKLJUČENO	
2	4	4	Vrijeme povećavanja temperature grijanja		
2	4	5	Maks. PWM crpke		
2	4	6	Min. PWM crpke		
2	4	7	Uređaj za detekciju tlaka grijanja	0. Samo Sonde T 1. Presostat minimalnog 2. Osjetnik tlaka	
2	4	8	Osposobljavanje poluautomatskog punjenja		

IZBORNIK	PODIZBORNIK	PARAMETAR	OPIS	RASPON	NAPOMENE
2	4	9	Ispravak vanjske temperature		
2	5		Potrošna voda		
2	5	0	Funkcija Komfor	0. Onesposobljeno 1. S postavljenim vremenom 2. Uvijek aktivno	
2	5	1	Vrijeme zaštite od toplinskog cikliranja Komfor		
2	5	2	Kasni polaz potrošne vode		
2	5	3	Logika gašenja plamenika potrošne vode	0. Zaštita od stvaranja vapnenca 1. Referentna više 4 °C	
2	5	4	Naknadno hlađenje potrošne vode	UKLJUČENO - ISKLJUČENO	
2	5	5	Kasni potr. voda- > grij.		
2	5	6	Celectic	UKLJUČENO - ISKLJUČENO	
2	5	7	Funkcija protiv legionele	UKLJUČENO - ISKLJUČENO	
2	5	8	Učestalost ciklusa protiv legionele		
2	5	9	Ciljna temperatura protiv legionele		
2	6		Ručna forsiranja grijača		
2	6	0	Aktiviranje ručnog načina rada	0. Normalni način rada 1. Ručni način rada	
2	6	1	Forsiranje crpke grijača	UKLJUČENO - ISKLJUČENO	
2	6	2	Forsiranje ventilatora	UKLJUČENO - ISKLJUČENO	
2	6	3	Forsiranje razdjelnog ventila	Potrošna voda Grijanje	
2	6	4	Forsiranje crpke potrošne vode	UKLJUČENO - ISKLJUČENO	
2	6	5	Forsiranje modula Aerotech	UKLJUČENO - ISKLJUČENO	
2	7		Ciklusi provjere		
2	7	0	Dimnjačar	UKLJUČENO - ISKLJUČENO	
2	7	1	Ciklus odzračivanja	UKLJUČENO - ISKLJUČENO	

IZBORNIK	PODIZBORNIK	PARAMETAR	OPIS	RASPON	NAPOMENE
2	8		Reset izbornika		
2	8	0	Povrat na tvorničke postavke	OK = da; IZLAZ = ne	
3			SOLARNI		
3	0		Opće postavke		
3	0	0	Određivanje postavki temperature akumuliranja		
3	0	2	Određivanje postavki snižene temp. akumuliranja		
3	1		Statistike solarnih		
3	1	0	Sunčeva energija		
3	1	1	Sunčeva energija 2		
3	1	2	Ukup. vrijeme UKLJ. solarne crpke		
3	1	3	Ukup. vrijeme nadtemperature solarnog kolek.		
3	2		Postavke Solarnih 1		
3	2	0	Funkcija protiv legionele	UKLJUČENO - ISKLJUČENO	
3	2	1	Hidraulična shema	0. Nije određeno 1. Jednospiralna osnova 2. Dvospiralna osnova 3. Solarni, s električnim dogrijavanjem 4. Integracija grijanja	
3	2	2	Rad električnog otpornika	0. EDF 1. S postavljenim vremenom	
3	2	3	DeltaT kolektor za pokretanje crpke		
3	2	4	DeltaT kolektor za zaustavljanje crpke		
3	2	5	Min. T kolektora za pokretanje crpke		
3	2	6	"Collectorkick"	UKLJUČENO - ISKLJUČENO	
3	2	7	Funkcija hlađenja rashladnog sredstva	UKLJUČENO - ISKLJUČENO	
3	2	8	Referentna vrijednost akumulacije s plinom		

IZBORNIK	PODIZBORNIK	PARAMETAR	OPIS	RASPON	NAPOMENE
3	2	9	Temperatura zaštite od zaleđivanja kolektora		
3	3		Postavke Solarnih 2		
3	3	0	Postavke kapaciteta tekućine		
3	3	1	Grupa Digitalni optičaj	UKLJUČENO - ISKLJUČENO	
3	3	2	Prisutnost osjetnika tlaka	UKLJUČENO - ISKLJUČENO	
3	3	3	Prisutnost anode Pro-Tech	UKLJUČENO - ISKLJUČENO	
3	3	4	Funkcija POM. izlaz	0. Zahtjev za integriranjem 1. Alarm 2. Crpka za raslojavanje	
3	3	5	Delta T cilj x modulacija		
3	3	6	Učestalost ciklusa protiv legionele		
3	3	7	Ciljna temperatura protiv legionele		
3	3	8	Opći parametar solarnog		
3	3	9	Opći parametar solarnog		
3	4		Ručni način rada		
3	4	0	Aktiviranje ručnog načina rada	UKLJUČENO - ISKLJUČENO	
3	4	1	Aktivira solarnu crpku	UKLJUČENO - ISKLJUČENO	
3	4	2	Aktivira troizlazni ventil	UKLJUČENO - ISKLJUČENO	
3	4	3	Aktivira POM. izlaz	UKLJUČENO - ISKLJUČENO	
3	4	4	Aktivira Izlaz vani	UKLJUČENO - ISKLJUČENO	
3	4	5	Kontrola ventila za miješanje	0. UKLJUČENO 1. Otvoreno 2. Zatvoreno	
3	5		Dijagnostika solarnog 1		
3	5	0	Temperatura solarnog kolektora		
3	5	1	Donja sonda spremnika tople vode		
3	5	2	Gornja sonda spremnika tople vode		

IZBORNIK	PODIZBORNIK	PARAMETAR	OPIS	RASPON	NAPOMENE
3	5	3	Temperatura povrata grijanja		
3	5	4	Sonda na ulazu kolektora		
3	5	5	Sonda na izlazu kolektora		
3	6		Dijagnostika solarnog 2		
3	6	0	Kapacitet solarnog kruga		
3	6	1	Tlak solarnog kruga		
3	6	2	Kapacitet akumuliranja	0. Nije određeno 1. 150 l 2. 200 l 3. 300 l	
3	6	3	Broj raspoloživih tuševa		
3	6	4	% napunjenosti spremnika tople vode		
3	8		Povijest grešaka		
3	8	0	Zadnjih 10 grešaka		
3	8	1	Resetira popis grešaka	Resetirati? OK = da, Izlaz = ne	
3	9		Reset izbornika		
3	9	0	Povrat tvorničkih postavki		
4			PARAMETRI PODRUČJA 1		
4	0		Određivanje postavki temperature		
4	0	0	Dnevna temperatura		
4	0	1	Noćna temperatura		
4	0	2	Ref. temperatura Podr1		
4	0	3	Temperatura zaštite od zaleđivanja područja		
4	1		Opći parametri		
4	1	0	Opći parametar područja		
4	1	1	Opći parametar područja		

IZBORNIK	PODIZBORNIK	PARAMETAR	OPIS	RASPON	NAPOMENE
4	1	2	Opći parametar područja		
4	2		Određivanje postavki Područje1		
4	2	0	Raspon temperature	0. Niska temperatura 1. Visoka temperatura	
4	2	1	Odabir tipologije regulacije topline	0. Fiksna polazna temperatura 1. Uređaji UKLJUČENI/ISKLUŽENI 2. Samo sonda za sobnu temperaturu 3. Samo vanjska sonda 4. Sonda za sobnu temperaturu + Vanjska sonda	
4	2	2	Krivulja regulacije topline		
4	2	3	Paralelno pomicanje		
4	2	4	Proporcionalni utjecaj okoline		
4	2	5	Maks. T		
4	2	6	Min. T		
4	2	7	Tipologija kruga grijanja	0. Brzi radijatori 1. Srednji radijatori 2. Spori radijatori 3. Brzi podni sustav 4. Srednji podni sustav 5. Spori podni sustav 6. Kontrola okolne samo proporcionalno	
4	2	8	Maks. djelovanje integralnog na sobni osjetnik		HYD
4	3		Dijagnostika Područje1		
4	3	0	Okolna temperatura		
4	3	1	Ref. okolna temperatura		
4	3	2	Polazna temperatura		
4	3	3	Povratna temperatura		
4	3	4	Stanje Zahtjeva za toplinom Podr1	UKLJUČENO - ISKLJUČENO	

IZBORNIK	PODIZBORNIK	PARAMETAR	OPIS	RASPON	NAPOMENE
4	3	5	Stanje crpke	UKLJUČENO - ISKLJUČENO	
4	4		Uređaji Područje 1		
4	4	0	Modulacija crpke za područje	0. Fiksna brzina 1. Modularna na deltaT 2. Modularna na tlaku	
4	4	1	DeltaT cilj puta modulacija		
4	4	2	Fiksna brzina crpke		
5			PARAMETRI PODRUČJA 2		
5	0		Postavi temperaturu		
5	0	0	Dnevna temperatura		
5	0	1	Noćna temperatura		
5	0	2	Temperatura Područje 2		
5	0	3	Temperatura zaštite od zaleđivanja područja		
5	1		Opći parametri		
5	1	0	Opći parametar područja		
5	1	1	Opći parametar područja		
5	1	2	Opći parametar područja		
5	2		Postavke Područje 2		
5	2	0	Raspon temperature	0. Niska temperatura 1. Visoka temperatura	
5	2	1	Odabir tipologije regulacije topline	0. Fiksna polazna temperatura 1. Uređaji UKLJUČENI/ISKLJUČENI 2. Samo sonda za sobnu temperaturu 3. Samo vanjska sonda 4. Sonda za sobnu temperaturu + Vanjska sonda	
5	2	2	Krivulja regulacije topline		
5	2	3	Paralelno pomicanje		

IZBORNIK	PODIZBORNIK	PARAMETAR	OPIS	RASPON	NAPOMENE
5	2	4	Proporcionalni utjecaj okoline		
5	2	5	Maks. T		
5	2	6	Min. T		
5	2	7	Tipologija kruga grijanja	0. Brzi radijatori 1. Srednji radijatori 2. Spori radijatori 3. Brzi podni sustav 4. Srednji podni sustav 5. Spori podni sustav 6. Kontrola okolne samo proporcionalno	
5	2	8	Maks. djelovanje integralnog na sobni osjetnik		HYD
5	3		Dijagnostika Područje 2		
5	3	0	Okolna temperatura		
5	3	1	Ref. okolna temperatura		
5	3	2	Polazna temperatura		
5	3	3	Povratna temperatura		
5	3	4	Stanje Zahtjeva za topline Podr2	UKLJUČENO - ISKLJUČENO	
5	3	5	Stanje crpke	UKLJUČENO - ISKLJUČENO	
5	4		Uređaji Područje 2		
5	4	0	Modulacija crpke za područje	0. Fiksna brzina 1. Modularna na delta T 2. Modularna na tlaku	
5	4	1	DeltaT cilj puta modulacija		
5	4	2	Fiksna brzina crpke		
6			PARAMETRI PODRUČJA 3		
6	0		Postavi temperaturu		
6	0	0	Dnevna temperatura		
6	0	1	Noćna temperatura		

IZBORNIK	PODIZBORNIK	PARAMETAR	OPIS	RASPON	NAPOMENE
6	0	2	Temperatura Područje 2		
6	0	3	Temperatura zaštite od zaleđivanja područja		
6	1		Opći parametri		
6	1	0	Opći parametar područja		
6	1	1	Opći parametar područja		
6	1	2	Opći parametar područja		
6	1	1	Postavke Područje 3		
6	1	2	Raspon temperature	0. Niska temperatura 1. Visoka temperatura	
6	1	3	Odabir tipologije regulacije topline	0. Fiksna polazna temperatura 1. Uređaji UKLJUČENI/ISKLJUČENI 2. Samo sonda za sobnu temperaturu 3. Samo vanjska sonda 4. Sonda za sobnu temperaturu + Vanjska sonda	
6	1	4	Krivulja regulacije topline		
6	1	5	Paralelno pomicanje		
6	2		Postavke Područje 3		
6	2	0	Maks. T		
6	2	1	Min. T		
6	2	2	Tipologija kruga grijanja	0. Brzi radijatori 1. Srednji radijatori 2. Spori radijatori 3. Brzi podni sustav 4. Srednji podni sustav 5. Spori podni sustav 6. Kontrola okolne samo proporcionalno	
6	2	3	Maks. djelovanje integralnog na sobni osjetnik		HYD

IZBORNIK	PODIZBORNIK	PARAMETAR	OPIS	RASPON	NAPOMENE
6	2	4	Proporcionalni utjecaj okoline		
6	2	5	Maks. T		
6	2	6	Min. T		
6	2	7	Tipologija kruga grijanja	Brzi radijatori Srednji radijatori Spori radijatori Brzi podni sustav Srednji podni sustav Spori podni sustav Kontrola okolne samo proporcionalno	
6	2	8	Maks. djelovanje integralnog na sobni osjetnik		
6	3		Dijagnostika Područje 3		
6	3	0	Okolna temperatura		
6	3	1	Ref. okolna temperatura		
6	3	2	Polazna temperatura		
6	3	3	Povratna temperatura		
6	3	4	Stanje Zahtjeva za toplinom Podr3	UKLJUČENO - ISKLJUČENO	
6	3	5	Stanje crpke	UKLJUČENO - ISKLJUČENO	
6	4		Uređaji Područje3		
6	4	0	Modulacija crpke za područje	0. Fiksna brzina 1. Modularna na delta T 2. Modularna na tlaku	
6	4	1	DeltaT cilj puta modulacija		
6	4	2	Fiksna brzina crpke		
7			MODUL PODRUČJA		
7	1		Ručni način rada		
7	1	0	Aktiviranje ručnog načina rada	UKLJUČENO - ISKLJUČENO	
7	1	1	Kontrola crpke Podr1	UKLJUČENO - ISKLJUČENO	
7	1	2	Kontrola crpke Podr2	UKLJUČENO - ISKLJUČENO	

IZBORNIK	PODIZBORNIK	PARAMETAR	OPIS	RASPON	NAPOMENE
7	1	3	Kontrola crpke Podr3	UKLJUČENO - ISKLJUČENO	
7	1	4	Kontrola ventila za miješanje Podr2	0. ISKLJUČENO 1. Otvoreno 2. Zatvoreno	
7	1	5	Kontrola ventila za miješanje Podr3	0. ISKLJUČENO 1. Otvoreno 2. Zatvoreno	
7	2		Modul područja		
7	2	0	Hidraulična shema	0. Nije određeno 1. MCD 2. MGM II 3. MGM III 4. MGZ I 5. MGZ II 6. MGZ III	
7	2	1	Ispravak polazne T		
7	2	2	Funkcija POM. izlaz	0. Zahtjev za toplinom 1. Vanjska crpka 2. Alarm	
7	2	3	Ispravak vanjske temperature		
7	3		Opći parametri		
7	3	0	Opći parametar modula područja		
7	3	1	Opći parametar modula područja		
7	3	2	Opći parametar modula područja		
7	4		Ručni način rada 2		
7	4	0	Aktiviranje ručnog načina rada	UKLJUČENO - ISKLJUČENO	
7	4	1	Kontrola crpke Podr1	UKLJUČENO - ISKLJUČENO	
7	4	2	Kontrola crpke Podr2	UKLJUČENO - ISKLJUČENO	
7	4	3	Kontrola crpke Podr3	UKLJUČENO - ISKLJUČENO	
7	4	4	Kontrola ventila za miješanje Podr2	0. ISKLJUČENO 1. Otvoreno 2. Zatvoreno	

IZBORNIK	PODIZBORNIK	PARAMETAR	OPIS	RASPON	NAPOMENE
7	4	5	Kontrola ventila za miješanje Podr3	0. ISKLJUČENO 1. Otvoreno 2. Zatvoreno	
7	5		Modul područja 2		
7	5	0	Hidraulična shema	0. Nije određeno 1. MCD 2. MGM II 3. MGM III 4. MGZ I 5. MGZ II 6. MGZ III	
7	5	1	Ispravak polazne T		
7	5	2	Funkcija POM. izlaz	0. Zahtjev za toplinom 1. Vanjska crpka 2. Alarm	
7	5	3	Ispravak vanjske temperature		
7	6		Opći parametri 2		
7	6	0	Opći parametar područja		
7	6	1	Opći parametar područja		
7	6	2	Opći parametar područja		
7	8		Povijest grešaka		
7	8	0	Zadnjih 10 grešaka		
7	8	1	Resetira popis grešaka	Resetirati? OK = da, Izlaz = ne	
7	8	2	Zadnjih 10 grešaka 2		
7	8	3	Resetira popis grešaka 2	Resetirati? OK = da, Izlaz = ne	
7	9		Reset izbornika		
7	9	0	Povrat na tvorničke postavke	Resetirati? OK = da, Izlaz = ne	
7	9	1	Povrat na tvorničke postavke 2	Resetirati? OK = da, Izlaz = ne	
8			PARAMETRI SERVISIRANJA		

IZBORNIK	PODIZBORNIK	PARAMETAR	OPIS	RASPON	NA POMENE
8	1		Statistike		
8	1	0	Br. sati plamenika UKLJ. grijanja (h x 10)		
8	1	1	Br. sati plamenika UKLJ. potr. vode (h x 10)		
8	1	2	Br. razdvajanja plamena (n x 10)		
8	1	3	Br. ciklusa paljenja (n x 10)		
8	1	4	Srednje trajanje zahtjeva za toplinom		
8	1	5	Broj ciklusa punjenja		
8	2		Grijač		
8	2	0	Razina modulacije plamenika		
8	2	1	Stanje ventilatora	UKLJUČENO - ISKLJUČENO	
8	2	2	Brzina ventilatora x 100 o/min		
8	2	3	Razina brzine crpke	0. ISKLJUČENO 1. Mala brzina 2. Velika brzina	
8	2	4	Položaj razdjelnog ventila	0. Potrošna voda 1. Grijanje	
8	2	5	Kapacitet potrošne vode l/min		
8	2	6	Stanje presostata za dimove	0. Otvoreno 1. Zatvoreno	
8	2	7	% modulacije crpke		
8	2	8	Trenutna snaga		
8	3		Temperatura grijača		
8	3	0	Postavljena temp. grijanja		
8	3	1	Polazna temperatura grijanja		
8	3	2	Temperatura povrata grijanja		
8	3	3	Izmjerena temperatura potrošne vode		
8	3	4	Temperatura dimova		

IZBORNIK	PODIZBORNIK	PARAMETAR	OPIS	RASPON	NA POMENE
8	3	5	Vanjska temperatura		
8	4		Solarni i spremnik tople vode		
8	4	0	Izmjerena temperatura akumulacije		
8	4	1	Temperatura solarnog kolektora		
8	4	2	Temperatura na ulazu potrošne vode		
8	4	3	Donja sonda spremnika tople vode		
8	4	4	Ref. temperatura spremnika tople vode kod raslojavanja		
8	5		Servisiranje		
8	5	0	Broj mjeseci do održavanja		
8	5	1	Osposobljavanje upozorenja za održavanje	UKLJUČENO - ISKLJUČENO	
8	5	2	Brisanje upozorenja za održavanje	Izbrisati? OK = da, Izlaz = ne	
8	5	3	Stanje začepljenosti izmjenjivača potrošne vode	0. Izmjenjivač potrošne vode OK 1. Djelomično začepljen 2. Vrlo začepljen - Zamijeniti	
8	5	4	Verzija HW tiskane pločice		
8	5	5	Verzija SW tiskane pločice		
8	5	6	Stanje napunjenosti ekspanzijske posude	0. Ponovno napuniti 1. OK	
8	6		Povijest grešaka		
8	6	0	Zadnjih 10 grešaka		
8	6	1	Resetira popis grešaka	Resetirati? OK = da, Izlaz = ne	
8	7		Opći parametri		
8	7	0	Opći parametar grijača za područje		
8	7	1	Opći parametar grijača za područje		
4	7	2	Opći parametar grijača za područje		
9			PARAMETRI HIBRIDNOG		

IZBORNIK	PODIZBORNIK	PARAMETAR	OPIS	RASPON	NAPOMENE
9	0		Korisnički parametri		
9	0	0	Eko/Komfor	0. Eko Plus 1. Eko 2. Srednje 3. Komfor 4. Komfor Plus	HIB.
9	0	1	Ručno forsiranje upr. pl./grijača	0. Automatsko 1. Samo grijač 2. Samo upr. pl.	HIB.
9	1		Statistike Upravitelja energije		
9	1	0	Br. sati rada upr. pl. (h/10)		
9	1	1	Ciklusi uključivanja upr. pl. (n/10)		
9	1	2	Ciklusi odmrzavanja upr. pl. (n/10)		
9	1	3	Br. sati rada upr. pl.+grijača (h/10)		
9	2		Troškovi električne energije 1		
9	2	0	Vanj. temp. x onesposobljavanje grijača		
9	2	1	Vanj. temp. x onesposobljavanje upr. pl.		
9	2	2	Pomak maks. podesive temp. upr. pl.		
9	2	3	Ograničenje učest. kompresora HP		
9	2	4	Min. odnos troška el. energije/plina		
9	2	5	Maks. odnos troška el. energije/plina		
9	2	6	Odnos primarne energije/el. energije		
9	2	7	Logika Upravitelja energije	0. Maksimalna ušteda 1. Maksimalna ekologija	
9	2	8	Ok. temp. ref.-izmj. x UKLJ. grijača		
9	3		Troškovi električne energije 2		
9	3	0	Noćni način rada upr. pl.	UKLJUČENO - ISKLJUČENO	
9	3	1	Sat početka noćnog načina rada upr. pl. [hh:mm]		

IZBORNIK	PODIZBORNIK	PARAMETAR	OPIS	RASPON	NAPOMENE
9	3	2	Sat kraja noćnog načina rada upr. pl. [hh:mm]		
9	3	3	Trošak kWh plina (PCS)		
9	3	4	Trošak kWh električne energije		
9	3	5	Trošak kWh električne energije po nižoj tarifi		
9	3	6	Opći parametar Upravitelja energije		
9	3	7	Opći parametar Upravitelja energije		
9	3	8	Opći parametar Upravitelja energije		
9	4		Temperatura upr. pl.		
9	4	0	Vanjska temperatura		
9	4	1	Polazna temperatura upr. pl.		
9	4	2	Povratna temperatura upr. pl.		
9	4	3	Temperatura isparivača upr. pl.		
9	4	4	temperatura plina upr. pl.		
9	4	5	Upr. pl., temperatura kondenzatora (ICT)		
9	5		Stanje upr. pl.		
9	5	0	Izmjerena učestalost kompresora		
9	5	1	Modulacija tražena na kompresoru		
9	5	2	Izračunata modulacija grijača		
9	5	3	Način rada upr. pl.	0. Pripravnost 1. Nije prisutno 2. Način rada toplo 3. Odmrzavanje	
9	5	4	Upr. pl., Prisutna greška na tisk. pločici ODU		
9	5	5	Upr. pl., Prisutna greška na tisk. pločici HYDI		
9	5	6	Upr. pl., Šifra greške na tisk. pločici ODU		
9	5	7	Upr. pl., Šifra greške na tisk. pločici HYDI		

IZBORNIK	PODIZBORNIK	PARAMETAR	OPIS	RASPON	NAPOMENE
9	5	8	Stanje Upravitelja energije		
9	6		Informacije o Upravitelju energije		
9	6	0	Sadašnji trošak kWh s upr. pl.		
9	6	1	Sadašnji trošak kWh s grijača		
9	6	2	Procijenjeni trošak kWh s upr. pl.		
9	6	3	Procijenjeni trošak kWh s grijača		
9	6	4	Polazna temperatura grijanja		
9	6	5	Temperatura povrata grijanja		
9	6	6	Stanje crpke grijanja	0. Isključena 1. Uključena	
9	7		Ciklusi provjere HP		
9	7	0	Forsira način odležavanja upr. pl.	UKLJUČENO - ISKLJUČENO	
9	7	1	Forsira kompresor upr. pl. fiksne učest.	UKLJUČENO - ISKLJUČENO	
9	8		Povijest grešaka		
9	8	0	Zadnjih 10 grešaka		
9	8	1	Resetira popis grešaka	Resetirati? OK = da, Izlaz = ne	
9	9		Reset izbornika		
9	9	0	Povrat na tvorničke postavke	Resetirati? OK = da, Izlaz = ne	
10			FRESH WATER STATION		
10	0		Korisnički parametri		
10	0	0	Određivanje postavki temperature akumuliranja		
10	1		Ručni način rada		
10	1	0	Aktiviranje ručnog načina rada	UKLJUČENO - ISKLJUČENO	
10	1	1	Aktivira solarnu crpku	UKLJUČENO - ISKLJUČENO	
10	1	2	Aktivira troizlazni ventil	UKLJUČENO - ISKLJUČENO	

IZBORNIK	PODIZBORNIK	PARAMETAR	OPIS	RASPON	NAPOMENE
10	1	3	Aktivira POM. izlaz	UKLJUČENO - ISKLJUČENO	
10	1	4	Kontrola ventila za miješanje	0. ISKLJUČENO 1. Otvoreno 2. Zatvoreno	
10	2		Parametri FWS		
10	2	0	Hidraulična shema	0. Nije određeno 1. Bez recirkulacijske crpke potroš. vode 2. S recirkulacijskom crpkom potroš. vode	
10	2	1	Tip cirkulacijske crpke potroš. vode	0. S postavljenim vremenom 1. Nakon uzimanja	
10	2	2	Opći parametar FWS		
10	2	3	Opći parametar FWS		
10	2	4	Opći parametar FWS		
10	3		Dijagnostika FWS		
10	3	0	Temperatura na izlazu potrošne vode		
10	3	1	Temperatura na ulazu potrošne vode		
10	3	2	Temperatura povrata grijanja		
10	3	3	Polazna temperatura grijanja		
10	3	4	Kapacitet potrošne vode		
10	3	5	Donja sonda spremnika tople vode		
10	3	6	Ukupna potrošnja potroš. vode		
10	3	7	Ukup. vrijeme UKLJ. crpke FWS		
11			VIŠEFUNKCIJSKA TISKANA PLOČICA		
11	0		Općenito		

IZBORNIK	PODIZBORNIK	PARAMETAR	OPIS	RASPON	NAPOMENE
11	0	0	Odabir funkcije	0. Nije određeno 1. 3 izravna područja 2. Objavljivanje grešaka i reseta 3. Diferencijalni termostat 4. Termostat 5. Izlaz s postavljenim vremenom	
11	0	1	Aktiviranje ručnog načina rada	UKLJUČENO - ISKLJUČENO	
11	0	2	Kontrola OUT1	UKLJUČENO - ISKLJUČENO	
11	0	3	Kontrola OUT2	UKLJUČENO - ISKLJUČENO	
11	0	4	Kontrola OUT3	UKLJUČENO - ISKLJUČENO	
11	1		Dijagnostika		
11	1	0	Temperatura IN1		
11	1	1	Temperatura IN2		
11	1	2	Temperatura IN3		
11	1	3	Stanje OUT1		
11	1	4	Stanje OUT2		
11	1	5	Stanje OUT3		
11	2		Diferencijalni termostat		
11	2	0	Diferencijal uključenja termostata		
11	2	1	Diferencijal isključenja termostata		
11	2	2	Maksimalna temperatura IN1		
11	2	3	Maksimalna temperatura IN2		
11	2	4	Minimalna temperatura IN1		
11	3		Termostat		
11	3	0	Postavljena temperatura termostata		
11	3	1	Histereza termostata		
11	4		Opći parametri		

IZBORNIK	PODIZBORNIK	PARAMETAR	OPIS	RASPON	NAPOMENE
10	4	0	Opći višefunkcijski parametar		
10	4	1	Opći višefunkcijski parametar		
10	4	2	Opći višefunkcijski parametar		
10	4	3	Opći višefunkcijski parametar		
10	4	4	Opći višefunkcijski parametar		
10	4	5	Opći višefunkcijski parametar		
10	4	6	Opći višefunkcijski parametar		
14			PARAMETRI PODRUČJA 4		
14	0		Određivanje postavki temperature		
14	0	0	Dnevna temperatura		
14	0	1	Noćna temperatura		
14	0	2	Ref. temperatura Podr4		
14	1		Opći parametri		
14	1	0	Opći parametar područja		
14	1	1	Opći parametar područja		
14	2		Određivanje postavki Područje 4		
14	2	0	Raspon temperature Područje 4	0. Niska temperatura 1. Visoka temperatura	
14	2	1	Odabir tipologije regulacije topline	0. Fiksna polazna temperatura 1. Uređaji UKLJUČENI/ISKLUŽENI 2. Samo sonda za sobnu temperaturu 3. Samo vanjska sonda 4. Sonda za sobnu temperaturu + Vanjska sonda	
14	2	2	Krivulja regulacije topline		
14	2	3	Paralelno pomicanje		
14	2	4	Proporcionalni utjecaj okoline		

IZBORNIK	PODIZBORNIK	PARAMETAR	OPIS	RASPON	NAPOMENE
14	2	5	Maks. temperatura		
14	2	6	Min. temperatura		
14	2	7	Tipologija kruga grijanja	Brzi radijatori Srednji radijatori Spori radijatori Brzi podni sustav Srednji podni sustav Spori podni sustav Kontrola okolne samo proporcionalno	
14	2	8	Maks. djelovanje integralnog na sobni osjetnik		
14	3		Dijagnostika Područje 4		
14	3	0	Okolna temperatura		
14	3	1	Ref. okolna temperatura		
14	3	2	Polazna temperatura		
14	3	3	Povratna temperatura		
14	3	4	Stanje Zahtjeva za toplinom Podr4	UKLJUČENO - ISKLJUČENO	
14	3	5	Stanje crpke	UKLJUČENO - ISKLJUČENO	
14	4		Uređaji Područje 4		
14	4	0	Modulacija crpke za područje	0. Fiksna brzina 1. Modularna na delta T 2. Modularna na tlaku	
14	4	1	DeltaT cilj puta modulacija		
14	4	2	Fiksna brzina crpke		
15			PARAMETRI PODRUČJA 5		
15	0		Određivanje postavki temperature		
15	0	0	Dnevna temperatura		
15	0	1	Noćna temperatura		
15	0	2	Ref. temperatura Podr5		

IZBORNIK	PODIZBORNIK	PARAMETAR	OPIS	RASPON	NAPOMENE
15	0	3	Temperatura zaštite od zaleđivanja područja		
15	1		Opći parametri		
15	1	0	Opći parametar područja		
15	1	1	Opći parametar područja		
15	2		Određivanje postavki Područje 5		
15	2	0	Raspon temperature Područje 5	0. Niska temperatura 1. Visoka temperatura	
15	2	1	Odabir tipologije regulacije topline	0. Fiksna polazna temperatura 1. Uređaji UKLJUČENI/ISKLUČENI 2. Samo sonda za sobnu temperaturu 3. Samo vanjska sonda 4. Sonda za sobnu temperaturu + Vanjska sonda	
15	2	2	Krivulja regulacije topline		
15	2	3	Paralelno pomicanje		
15	2	4	Proporcionalni utjecaj okoline		
15	2	5	Maks. temperatura		
15	2	6	Min. temperatura		
15	2	7	Tipologija kruga grijanja	Brzi radijatori Srednji radijatori Spori radijatori Brzi podni sustav Srednji podni sustav Spori podni sustav Kontrola okoline samo proporcionalno	
15	2	8	Maks. djelovanje integralnog na sobni osjetnik		
15	3		Dijagnostika Područje 5		
15	3	0	Okolna temperatura		
15	3	1	Ref. okolna temperatura		
15	3	2	Polazna temperatura		

IZBORNIK	PODIZBORNIK	PARAMETAR	OPIS	RASPON	NAPOMENE
15	3	3	Povratna temperatura		
15	3	4	Stanje Zahtjeva za toplinom Podr5	UKLJUČENO - ISKLJUČENO	
15	3	5	Stanje crpke	UKLJUČENO - ISKLJUČENO	
15	4		Uređaji Područje5		
15	4	0	Modulacija crpke za područje	0. Fiksna brzina 1. Modularna na delta T 2. Modularna na tlaku	
15	4	1	DeltaT cilj puta modulacija		
15	4	2	Fiksna brzina crpke		
16			PARAMETRI PODRUČJA 6		
16	0		Određivanje postavki temperature		
16	0	0	Dnevna temperatura		
16	0	1	Noćna temperatura		
16	0	2	Ref. temperatura Podr6		
16	0	3	Temperatura zaštite od zaleđivanja područja		
16	1		Opći parametri		
16	1	0	Opći parametar područja		
16	1	1	Opći parametar područja		
16	1	2	Opći parametar područja		
16	2		Određivanje postavki Područje 6		
16	2	0	Raspon temperature Područje 6	0. Niska temperatura 1. Visoka temperatura	
16	2	1	Odabir tipologije regulacije topline	0. Fiksna polazna temperatura 1. Uređaji UKLJUČENI/ISKLJUČENI 2. Samo sonda za sobnu temperaturu 3. Samo vanjska sonda 4. Sonda za sobnu temperaturu + Vanjska sonda	

IZBORNIK	PODIZBORNIK	PARAMETAR	OPIS	RASPON	NAPOMENE
16	2	2	Krivulja regulacije topline		
16	2	3	Paralelno pomicanje		
16	2	4	Proporcionalni utjecaj okoline		
16	2	5	Maks. temperatura		
16	2	6	Min. temperatura		
16	2	7	Tipologija kruga grijanja	Brzi radijatori Srednji radijatori Spori radijatori Brzi podni sustav Srednji podni sustav Spori podni sustav Kontrola okolne samo proporcionalno	
16	2	8	Maks. djelovanje integralnog na sobni osjetnik		
16	3		Dijagnostika Područje 6		
16	3	0	Okolna temperatura		
16	3	1	Ref. okolna temperatura		
16	3	2	Polazna temperatura		
16	3	3	Povratna temperatura		
16	3	4	Stanje Zahtjeva za topline Podr3	UKLJUČENO - ISKLJUČENO	
16	3	5	Stanje crpke	UKLJUČENO - ISKLJUČENO	
16	4		Uređaji Područje 6		
16	4	0	Modulacija crpke za područje	0. Fiksna brzina 1. Modularna na delta T 2. Modularna na tlaku	
16	4	1	DeltaT cilj puta modulacija		
16	4	2	Fiksna brzina crpke		

tablica šifri grešaka

GREŠKA	OPIS	GREŠKA	OPIS
1 01	Pregrijavanje	2 07	Maks. temp. solarnog kol.
1 02	Greška osjetnika tlaka	2 08	Solarni kol. zašt. od zaleđivanja
1 03	Nedovoljan opticaj	2 09	Nadtemp. akumulacije
1 04		2 10	Neispravna gornja sonda uklj.
1 05		2 11	Neispravna sonda povrata solarnog grij.
1 06		2 12	Neispravna sonda na ulazu kolektora
1 07		2 13	Neispravna sonda na izlazu kolektora
1 08	Napuni sustav	2 14	Hidraulična shema solarnog nije definirana
1 11	Pritisnite Impuls punjenja	2 15	Gr. osjet. tlaka solarnog
1 09	Visoki tlak vode	2 16	Napuni solarni sustav
1 10	Neispravna sonda GRIJ.	2 17	Greška anode
1 12	Neispravna sonda Pov.	2 P1	Napuni solarni sustav
1 14	Neispravna vanjska sonda	2 P2	Ciklus protiv legionele nije dovršen
1 16	Termost. poda otvoren	2 40	Greška solarnog
1 18	Problem sonde primarnog	2 41	Greška solarnog
1 20	Greška grijača	2 50	Hidraulična shema nije definirana
1 21		2 51	Neispravna sonda na izlazu FWS
1 22		2 52	Neispravna sonda na ulazu grij. FWS
1 23	Nedovoljan opticaj	2 53	Neispravna sonda na izlazu grij. FWS
1 P1		2 54	Neispravna sonda na ulazu potr. vode FWS
1 P2		2 70	Greška FWS
1 P3	Napuni sustav	2 71	Greška FWS
1 P4	Pritisnite Impuls punjenja	3 01	Digitalni pokazivač - gr. EEP
1 P5	Nedovršeno punjenje	3 02	GP-GIU gr. u komunik.
1 P6	Nedovršeno punjenje	3 03	Greška na tiskanoj pločici
1 P7	Previše punjenja	3 04	Previše deblokiranja
1 P8	Previše punjenja	3 05	Greška na tiskanoj pločici
2 01	Neispravna sonda potr. vode	3 06	Greška na tiskanoj pločici
2 02	Neispravna donja sonda uklj.	3 07	Greška na tiskanoj pločici
2 03	Neispravna sonda uklj.	3 P9	Programirano održavanje Pozovi servis
2 04	Neispravna sonda solarnog kol.		
2 05	Neispravna sonda na ul.		

tablica šifri grešaka

GREŠKA	OPIS
3 08	Greška u konfigur. ATM
3 09	Greška releja plina
3 11	Greška grijača
3 12	Greška grijača
4 01	Mdm-Bus - gr. u komunik.
4 02	GPRS - greška Upravitelja pokretnog uređaja
4 03	Greška Sim kartice
4 04	Mdm-PCB - gr. u komunik.
4 05	Greška Upravitelja pokretnog uređaja In1
4 06	Greška Upravitelja pokretnog uređaja In2
4 11	Nije raspoloživo Sonda okol. Podr1
4 12	Nije raspoloživo Sonda okol. Podr2
4 13	Nije raspoloživo Sonda okol. Podr3
4 14	Nije raspoloživo Sonda okol. Podr4
4 15	Nije raspoloživo Sonda okol. Podr5
4 16	Nije raspoloživo Sonda okol. Podr6
4 20	Preopterećenje u napajanju bus (*)
4 21	Greška grijača
4 22	Greška grijača
5 01	Nema plamena
5 02	Plamen bez plina
5 04	Razdvajanje plamena
5 P1	1 neuspjelo uklj.
5 P2	2 neuspjelo uklj.
5 P3	Razdvajanje plamena
5 P4	Razdvajanje plamena
5 10	Greška grijača
5 11	
6 01	Gr. sonde dimova
6 02	
6 04	Mali br. okretaja vent.

GREŠKA	OPIS
6 05	Neispravna sonda dimova
6 07	Presost. UKLJ. vent. ISKLJ.
6 08	Presost. ISKLJ. vent. UKLJ.
6 09	Nadtemp. dimova
6 10	Otvorena sonda izmj.
6 12	Gr. ventilatora
6 P1	Kasni pres. dimova
6 P2	Otvaranje pres. dimova
6 P4	Mali br. okretaja vent.
6 20	Greška grijača
6 21	Greška grijača
7 01	Neispravna sonda polaza Podr1
7 02	Neispravna sonda polaza Podr2
7 03	Neispravna sonda polaza Podr3
7 04	Neispravna sonda polaza Podr4
7 05	Neispravna sonda polaza Podr5
7 06	Neispravna sonda polaza Podr6
7 11	Neispravna sonda povrata Podr1
7 12	Neispravna sonda povrata Podr2
7 13	Neispravna sonda povrata Podr3
7 14	Neispravna sonda povrata Podr4
7 15	Neispravna sonda povrata Podr5
7 16	Neispravna sonda povrata Podr6
7 22	Nadtemperatura Područje2
7 23	Nadtemperatura Područje3
7 25	Nadtemperatura Područje5
7 26	Nadtemperatura Područje6
7 50	Hidraulična shema nije definirana
7 51	Greška u područjima
7 52	
9 01	Greška u komunikaciji BUS Upravitelj energije
9 02	Sonda polaza separatora je neispravna

tablica šifri grešaka

GREŠKA	OPIS
9 03	Sonda povrata separatora je neispravna
9 04	Blokiranje upr. pl. tipa 1
9 05	Upr. pl. - greška osjetnika isparivača
9 06	Upr. pl. - greška osjetnika plina
9 07	Upr. pl. - greška osjetnika HST
9 08	Upr. pl. - greška osjetnika vanjske temp.
9 09	Upr. pl. - greška osjetnika OMT
9 10	Nema komunikacije s HYDI
9 11	Neispravan osjetnik tlaka upr. pl. (izmj. str.)
9 12	Neispravan osjetnik tlaka upr. pl. (istosmj. str.)
9 13	Neispravan osjetnik polaza upr. pl. (izmj. str.)
9 14	Neispravan osjetnik polaza upr. pl. (istosmj. str.)
9 15	Neispravan osjetnik kondenzatora upr. pl.
9 16	Greška u komunikaciji upr. pl. HYDI-ODU
9 17	Neispravan osjetnik povrata upr. pl.
9 18	Blokiranje upr. pl. tipa 2
9 19	Upr. pl. čeka na pokretanje
9 20	Greška sonde separatora (pol.+povr.)
9 21	Greška u odnosu troška el. energije/plina
9 22	Blokirana upr. pl.
9 23	Greška u tlaku kruga grijanja
9 24	Greška u komunikaciji s HP
9 25	Grijač nije prisutan
9 30	Greška Upravitelja energije
9 31	Greška Upravitelja energije

Ponovno uspostavljanje rada

U slučaju blokiranja, na digitalnom pokazivaču sučelja sustava pojavit će se šifra greške koja se odnosi na vrstu zaustavljanja i njegov uzrok.

Za uspostavljanje normalnog rada, slijedite upute na digitalnom pokazivaču, a ako greška ustraje, savjetujemo interveniranje ovlaštenog centra za tehničku pomoć.

(*) Prenapajanje BUS

Može se pojaviti greška prenapajanja BUS-a zbog povezivanja tri ili više uređaja prisutna u postavljenom sustavu. Uređaji koji mogu dovesti do prenapajanja mreže BUS su:

- Višepodručni modul
- Grupa solarne crpke
- Modul za trenutnu pripremu tople potrošne vode

Kako biste izbjegli rizik od prenapajanja mreže BUS, mikroprekidač 1 na jednoj elektroničkoj tiskanoj pločici prisutnoj u aparatima povezanim na sustav (osim grijača) trebate staviti u položaj "ISKLUČENO", kao što se vidi na slici.

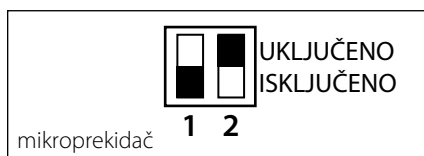

opšte	235
sigurnosne mere	236
specifikacije	237
opis uređaja	238
struktura menija	240
podešavanja displeja	242
režim rada kotla	244
regulacija sobne temperature	245
podešavanje tople vode za grejanje	246
programiranje satnice grejanja	247
funkcionisanje ručnog režima grejanja	250
podešavanje tople sanitarne vode	251
programiranje satnice tople sanitarne vode	252
specijalne funkcije	253
solarni sistem i bojler (ako je prisutan)	254

tehnička oblast

instalacija	256
struktura menija tehničke oblasti	257
podešavanje zone	258
meni vođene konfiguracije	259
termoregulacija	261
tabela menija	263
tabela kodova grešaka	289

opšte

Interfejs sistema SENSYS omogućava komunikaciju sa kotlom omiljenog prostora u kući. Stoga je moguće instalirati kotao na željeno mesto i upravljati njime na daljinu.

Interfejs sistema SENSYS vam omogućava jednostavno i efikasno upravljanje termoregulacijom sredine i upravljanje toplom sanitarnom vodom.

Pružava vam prvu pomoć u slučaju neispravnosti kotla ukazujući na tip neispravnosti i ukazujući na postupke za njegovo otklanjanje ili savetujući intervenciju centra za pomoć.

Ova knjižica je sastavni i ključni deo uređaja. Pažljivo pročitajte uputstva i upozorenja koja se nalaze u ovoj knjižici jer pružaju važne smernice u pogledu korišćenja i održavanja. Instalacija, održavanje i ostale radnje treba da obavi osoblje koje poseduje predviđene alatke, uz poštovanje važećih mera i smernica koje je priložio proizvođač.

U slučaju kvara i/ili lošeg funkcionisanja, isključite uređaj i ne pokušavajte da ga popravite, već se obratite kvalifikovanom osoblju.

Eventualne popravke obavljajte isključivo koristeći originalne rezervne delove i sme da ih obavi samo kvalifikovano tehničko osoblje. U slučaju nepoštovanja gorenavedenog uputstva, može da bude ugrožena bezbednost uređaja i da dođe do odbacivanja odgovornosti proizvođača.

Pre čišćenja spoljašnjih delova isključite uređaj.

sigurnosne mere

OBJAŠNJENJE SIMBOLA:

- ⚠ Nepoštovanje ovog upozorenja nosi rizik od povreda, a u određenim slučajevima i smrtonosnih povreda
- ⚠ Nepoštovanje ovog upozorenja nosi rizik od oštećenja, a u određenim slučajevima i ozbiljnih oštećenja predmeta, biljaka ili životinja

Ne obavljajte radnje koje koje podrazumevaju uklanjanje uređaja sa mesta instalacije.

- ⚠ Oštećenje uređaja.

Ne penjite se na stolice, barske stolice, merdevine ili nestabilne potpore da biste obavili čišćenje uređaja.

- ⚠⚠ Telesne povrede od pada s visine ili sklapanja merdevina (duple merdevine).

Ne koristite insekticide, rastvarače ili agresivne deterdžente za čišćenje uređaja.

- ⚠ Oštećenje delova od plastike ili farbanih delova.

Ne koristite uređaj u svrhe koje se razlikuju od uobičajene upotrebe za kuću.

- ⚠ Oštećenje uređaja zbog preopterećenja u radu.
Oštećenje predmeta sa kojima se postupa na neodgovarajući način.

Uređaj ne smeju da koriste deca ili neiskusne osobe.

- ⚠ Oštećenje uređaja zbog neodgovarajućeg korišćenja.

PAŽNJA!

Uređaj nije namenjen za upotrebu od strane osoba (uključujući decu) sa smanjenim fizičkim, senzornim ili mentalnim sposobnostima, ili sa nedostatkom iskustva ili znanja, osim ako ih ne nadgleda ili im ne daje instrukcije za upotrebu uređaja osoba koja je odgovorna za njihovu bezbednost.

Decu treba nadgledati kako bi se obezbedilo da se ne igraju sa uređajem.

**OVAJ PROIZVOD
ISPUNJAVA SMERNICE
DIREKTIVE EU 2002/96/EC**



Simbol precrtane kante za smeće na uređaju ukazuje da uređaj na kraju radnog veka treba odložiti na otpad odvojeno od kućnog otpada, treba ga odložiti u centar namenjen za odlaganje električnih uređaja ili ga vratiti prodavcu u trenutku kupovine novog ekvivalentnog uređaja.

Korisnik je odgovoran za odlaganje uređaja na kraju radnog veka na odgovarajuće mesto za odlaganje.

Odgovarajuće odlaganje uređaja nakon prestanka korišćenja na reciklažu, tretiranje i otpad koji je u skladu sa ekološkim standardima pomaže u tome da se izbegnu negativni efekti na životnu sredinu i zdravlje i podstiče reciklažu materijala od kojih se sastoji proizvod.

Da biste dobili detaljnije informacije u vezi sa dostupnim sistemima odlaganja, obratite se lokalnom preduzeću za odlaganje otpada ili prodavnicu u kojoj ste obavili kupovinu.

specifikacije



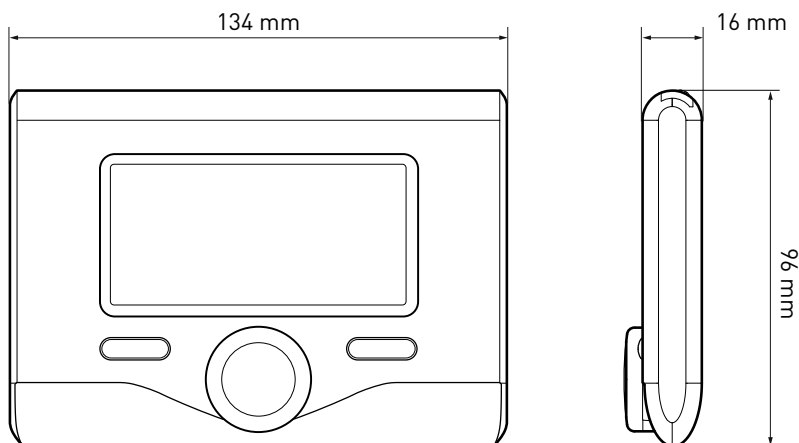





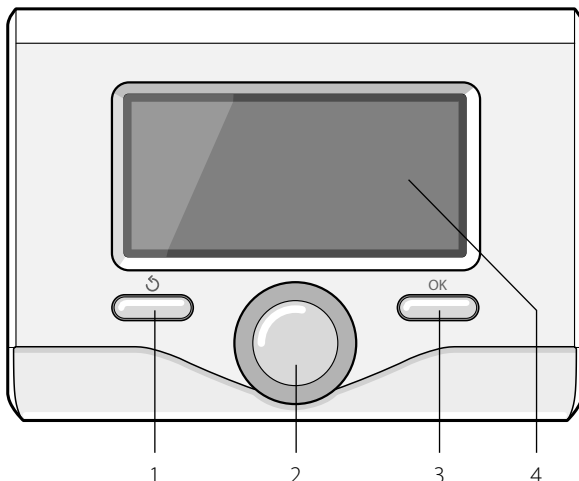



Tehnički podaci	
Električno napajanje	BUS BridgeNet®
Potrošnja struje	maks. < 0,5 W
Radna temperatura	-10 ÷ 60°C
Temperatura skladištenja	-20 ÷ 70°C
Dužina i presek bus kablova NAPOMENA: PRILIKOM POVEZIVANJA SOBNOG SENZORA I KOTLA, DA BISTE IZBEGLI PROBLEME ZBOG OMETANJA, KORISTITE IZOLOVAN ILI DUPLI KABL.	maks. 50 m – min. 0,5 mm ²
Međumemorija	2 sata
Ispunjavanje standarda LVD 2006/95/EC EMC 2004/108/EC	CE
Elektromagnetne smetnje	EN 60730-1
Elektromagnetne emisije	EN 60730-1
ispunjavanje standarda	EN 60730-1
Senzor za temperaturu	NTC 5 k 1%
Stepen rezolucije	0,1°C



Tasteri i displej:

1. taster Nazad 
(prethodni prikaz)
2. dugme
3. taster **OK**
(potvrđuje radnju
ili uključuje glavni meni)
4. DISPLEJ

**Simboli na displeju:**

- () Leto
- () Zima
- () ISKLJUČENO kotao je isključen
- () Programiranje satnice
- () Ručni režim rada
- () Pokazuje prisustvo plamena
- () Željena sobna temperatura
- () Izmerena sobna temperatura
- () Vremensko ograničenje željene sobne temperature
- () Spoljašnja temperatura
- () Funkcija AUTO (automatski) je aktivna
- () Funkcija VACANZA (odmor) je aktivna
- () Grejanje je aktivno
- () Sanitarna voda je aktivna
- () Signalacija greške
- (COMFORT) Aktivna je funkcija comfort

opis uređaja

- (1,3 bara) Pritisak u sistemu
- (🔥) Prisustvo plamena
- (☀️) Solarni sistem je aktivan (gde je prisutan)
- (☰) Kompletan meni:
- (📊) Podešavanja za grejanje
- (🚰) Podešavanja za toplu vodu
- (📊) Podešavanja sistema
- (⚙️) Opcije ekrana

Simboli koji su vidljivi samo sa instaliranim solarnim sistemom:

- (📱) Kotao
- (ON 📱) Kotao radi
- (📄) Instalacija na podu
- (📄) Bojler sa jednim kalemom
- (📄) Bojler sa duplim kalemom
- (📄) Elektro-solarni bojler
- (🔪) Solarni kolektor
- (🌀) Pumpa
- (📉) Izmenjivač
- (📧) Ventil za usmeravanje
- (📏 S1) Sonda kolektora
- (📏 S2) Sonda donjeg dela bojlera
- (📏 S3) Sonda gornjeg dela bojlera
- (📏 S4) Instalacija termostata na podu
- (📱) Prevelika temperatura bojlera
- (🔪) Prevelika temperatura kolektora
- (❄️) Funkcija protiv zamrzavanja
- (🌀) Funkcija protiv legionele
- (❄️) Funkcija ponovnog hlađenja
- (📊) Prikaz digitalnog displeja
- (📊) Prikaz analognog displeja
- (🔧) Uređaj koji se podešava

Prvo paljenje

Prvi put kada povežete interfejs sistema SENSYS sa kotlom, od vas će biti zatraženo da izaberete neka osnovna podešavanja.

Prvo je potrebno da izaberete jezik za korišćenje interfejsa.

Okrenite dugme da biste izabrali željeni jezik i pritisnite taster OK da biste potvrdili. Nastavite sa podešavanjem datuma i vremena. Okrenite dugme da biste izabrali, pritisnite taster OK da biste potvrdili izbor, okrenite dugme da biste podesili vrednost. Pritisnite taster OK da biste potvrdili.

Sačuvajte podešavanje pomoću tastera OK.

Pritisnite taster OK da biste pristupili meniju. Koristite glavno dugme za listanje menija i biranje parametara, pritisnite taster OK da biste potvrdili.

PAŽNJA

Neki parametri su zaštićeni pristupnom šifrom (sigurnosnom šifrom) koja štiti podešavanja kotla od neovlašćenog korišćenja.

struktura korisničkog menija

Funkcije koje postoje u uređaju su organizovane u tri nivoa, na osnovu važnosti i učestalosti korišćenja.

- 1 Glavni ekran
- 2 Meni sa osnovnim podešavanjima
- 3 Menu completo (Kompletan meni)

Glavni ekran

Iz ovog menija može se prikazati status funkcionisanja sistema i promeniti željena sobna temperatura jednostavnim okretanjem dugmeta

Meni sa osnovnim podešavanjima

Iz ovog menija može se pristupiti glavnim funkcijama: izboru između programiranog režima rada ili ručnog i režima rada funkcionisanja (leto/zima/isključeno)

Menu completo (Kompletan meni)

Iz ovog menija može se pristupiti svim glavnim parametrima sistema i podešavanju/izmeni programiranja satnice grejanja

GLAVNI EKRAN



MENI SA OSNOVNIM PODEŠAVANJIMA

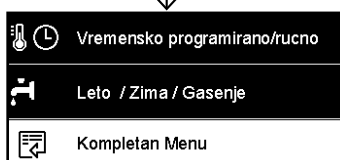
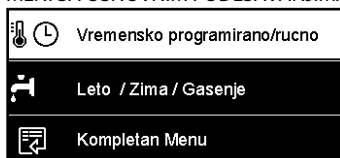



KOMPLETAN MENI

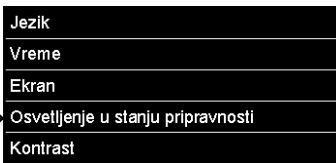
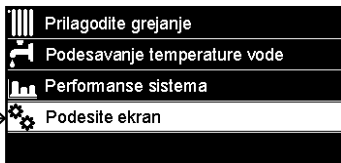
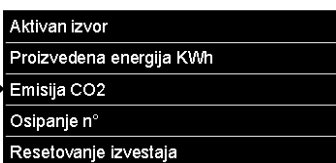
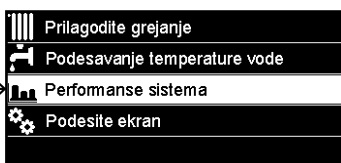
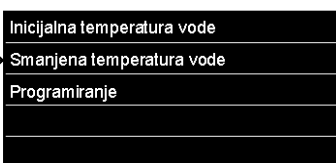
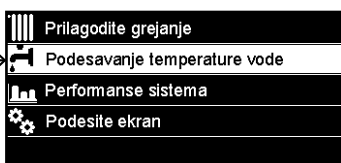
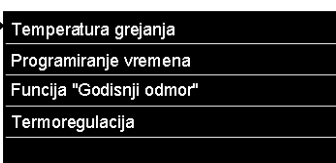
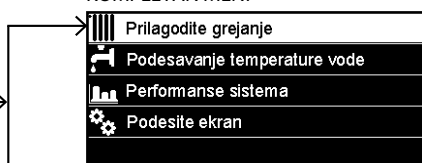

podešavanja displeja

Glavni ekran daljinskog upravljača može da se prilagodi. Na glavnom ekranu može se upravljati vremenom, datumom, režimom rada kotla, podešenim temperaturama ili temperaturama izmerenim na interfejsu sistema, programiranjem satnice, aktivnim izvorima energije (kada su prisutni) i smanjenjem emisija CO₂.

Da biste pristupili podešavanjima na displeju, pritisnite taster OK.

Okrenite dugme i izaberite:

- **Menu completo (Kompletan meni)**

Pritisnite taster OK.

Okrenite dugme i izaberite:

- **Impostazioni schermo (Podešavanja ekrana)**

Pritisnite taster OK.

Preko menija „**Impostazioni schermo**“ (Podešavanja ekrana) moguće je izabrati sledeće parametre:

- **Lingua (Jezik)**

Pritisnite taster OK.

Okrenite dugme i izaberite željeni jezik.

Pritisnite taster OK da biste potvrdili izbor i pritisnite taster Nazad „**↶**“ da biste se vratili na prethodni prikaz.

Okrenite dugme i izaberite

- **Data e ora (Datum i vreme)**

Pritisnite taster OK.

Pomoću dugmeta izaberite dan, pritisnite taster OK, okrenite dugme da biste podesili tačan dan, pritisnite taster OK da biste potvrdili i prešli na izbor meseca i posle toga godine, potvrđujući izbor uvek pomoću tastera OK.

Okrenite dugme da biste izabrali vreme, pritisnite taster OK, okrenite dugme da biste podesili tačno vreme, pritisnite taster OK da biste potvrdili i prešli na izbor i podešavanje minuta.

Pritisnite taster OK da biste potvrdili.



Osnovni prikaz



Podešavanje datuma i vremena

podešavanja displeja

Okrenite dugme i izaberite letnje vreme, pritisnite taster OK, izaberite automatski ili ručno, pritisnite taster OK.

Pritisnite taster OK da biste potvrdili izbor i pritisnite taster Nazad „“ da biste se vratili na prethodni prikaz.

Okrenite dugme i izaberite:

- **Schermata iniziale (Početni ekran)**

U podešavanjima početnog ekrana možete izabrati informacije koje će se prikazivati.

Kada izaberete prikaz „Personalizacija“ možete izabrati sve željene informacije. Takođe možete izabrati jedan od fabrički konfigurisanih ekrana:

Base (Osnovni)

Fonti attive (Aktivni izvori)

Risparmio CO2 (Smanjenje CO2)

Caldaia base (Osnovne informacije o kotlu)

Caldaia completa (Kompletne informacije o kotlu)

Solare (Solarni sistem) (gde je prisutan)

Zone (gde su prisutne)

FWS (gde je prisutno)

Pritisnite taster OK da biste potvrdili izbor.

Pritisnite taster Nazad „“ da biste se vratili na prethodni prikaz.

Okrenite dugme i izaberite:

- **Luminosità in stand-by (Osvetljenost u režimu mirovanja)**

Pomoću dugmeta podesite osvetljenost displeja tokom perioda mirovanja.

Pritisnite taster OK da biste potvrdili.

Okrenite dugme i izaberite:

- **Temporizzazione retroilluminazione (Vremensko određivanje pozadinskog osvetljenja)**

Pomoću dugmeta podesite vreme pozadinskog osvetljenja displeja kada interfejs sistema nakon poslednjeg korišćenja ne bude korišćen određeno vreme.

Pritisnite taster OK da biste potvrdili.

Okrenite dugme i izaberite:

- **Temporizzazione schermata iniziale (Vremensko određivanje početnog ekrana)**

Pomoću dugmeta podesite vreme čekanja za prikaz glavnog ekrana.

Pritisnite taster OK da biste potvrdili.

Pritisnite taster Nazad „“ da biste se vratili na prethodni prikaz.

režim rada kotla

Da biste izabrali režim rada kotla, pritisnite taster OK.

Na displeju se prikazuje:

- Programirano/ručno
- Leto/zima/isključeno
- Kompletan meni

Okrenite dugme i izaberite:

- **Leto/zima/isključeno**

Pritisnite taster OK.

Okrenite dugme i izaberite:

- () **LETO**

Proizvodnja tople sanitarne vode, bez grejanja.

- () **ZIMA**

Proizvodnja tople sanitarne vode i grejanje.

- () **OFF (ISKLJUČENO)**

Kotao je isključen, aktivna je funkcija protiv zamrzavanja. Kada se funkcija protiv zamrzavanja aktivira, na displeju se prikazuje simbol:

"  ". Ova funkcija je zaštita o d zamrzavanja cevi.

Pritisnite taster OK da biste potvrdili.

Pritisnite ponovo taster OK da biste se vratili na prethodni prikaz.

Okrenite dugme i izaberite:

- **Programirano/ručno**

Pritisnite taster OK.

Okrenite dugme i izaberite:

- () **PROGRAMIRANO**

Kotao funkcioniše u skladu sa podešenim programiranjem satnice.

- () **RUČNO**

Kotao funkcioniše u ručnom režimu.

Pritisnite taster OK da biste potvrdili.

Pritisnite ponovo taster OK da biste se vratili na prethodni prikaz.

Programiranje satnice omogućava da kotao greje prostorije u skladu sa vašim potrebama.



Izbor režima rada zimi



Izbor ručnog režima

regulacija sobne temperature

Okrenite dugme i izaberite zonu za koju želite da obavite podešavanje. Izaberite između režima Programiranje satnice ili Ručno.

Pritisnite taster OK.

Pritisnite taster Nazad „“ da biste se vratili na prethodni prikaz

Da biste regulisali sobnu temperaturu, dovoljno je da okrenete dugme.

U osnovi režima rada kotla (Programirano/ Ručno) Pogledajte odeljak „režim rada kotla“.

Upravljanje sobnom temperaturom u ručnom režimu

Okrenite dugme da biste podesili željenu vrednost sobne temperature. Na displeju se prikazuje podešena vrednost.

Pritisnite taster OK da biste potvrdili.

Displej se vraća na prethodni prikaz.

Upravljanje sobnom temperaturom u režimu programiranja satnice

Tokom funkcionisanja programiranja satnice moguće je privremeno izmeniti podešenu sobnu temperaturu.

Okrenite dugme i podesite željenu vrednost sobne temperature. Pritisnite taster OK.

Na displeju se prikazuje podešena temperatura i vreme do kad želite da zadržite izmenu.

Okrenite dugme da biste podesili vreme završetka izmene, pritisnite taster OK da biste potvrdili.

Na displeju se prikazuje simbol  koji odgovara vrednosti željene temperature za period izmene.

Pritisnite taster Nazad „“ da biste izašli iz podešavanja bez čuvanja izmene.

Interfejs sistema SENSYS održava vrednost temperature do kraja podešenog vremena, nakon čega se vraća na prethodno podešenu sobnu temperaturu.

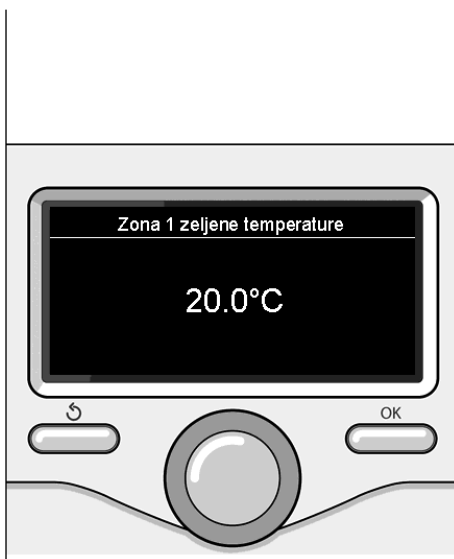

Menja sobnu temperaturu



Menja sobnu temperaturu u režimu programiranja satnice

podešavanje tople vode za grejanje

Da biste pristupili podešavanjima za grejanje, pritisnite taster OK.

Okrenite dugme i izaberite:

- **Menu completo (Kompletan meni)**

Pritisnite taster OK.

Okrenite dugme i izaberite:

- **Impostazione riscaldamento (Podešavanja za grejanje)**

Pritisnite taster OK.

Da biste podesili temperaturu u potisu, okrenite dugme i izaberite:

- **Temperatura impostata riscaldamento (Podešena temperatura grejanja)**

Pritisnite taster OK.

Na displeju se prikazuje:

- T impostata Zona 1
- T impostata Zona 2
- T impostata Zona 3

Okrenite dugme i izaberite:

- **T impostata Zona 1**

Pritisnite taster OK.

Okrenite dugme i podesite temperaturu u potisu izabrane zone.

Pritisnite taster OK da biste potvrdili.

Ponovite goreopisanu proceduru da biste podesili temperaturu u potisu drugih zona ako postoje.

Pritisnite dva puta taster Nazad „“.

Da biste pristupili podešavanjima tople



Izbor podešavanja za grejanje



Izmena temperature tople vode za grejanje

programiranje satnice grejanja

Da biste podesili programiranje satnice grejanja, pritisnite taster OK. Okrenite dugme i izaberite **-Menu completo (Kompletan meni)**

Pritisnite taster OK.

Okrenite dugme i izaberite:

- **Impostazioni riscaldamento (Podešavanja za grejanje)**

Pritisnite taster OK.

Na displeju se prikazuje:

- **Temperatura impostata riscaldamento (Podešena temperatura grejanja)**
- **Programmazione oraria (Programiranje satnice)**
- **Funzione vacanze (Funkcija Odmor)**
- **Funzione Auto (Funkcija Automatski)**

Okrenite dugme i izaberite:

- **Programmazione oraria (Programiranje satnice)**

Pritisnite taster OK.

Na displeju se prikazuje:

- **Programmazione libera (Slobodno programiranje)**
- **Programmazione guidata (Vođeno programiranje)**
- **Programmi pre-impostati (Fabrički podešeni programi)**
- **Programmi a mano / manuale (Programiranje/ručno)**

Okrenite dugme i izaberite:

- **PROGRAMMAZIONE LIBERA (SLOBODNO PROGRAMIRANJE)**

Pritisnite taster OK.

Na displeju se prikazuje:

- **Tutte le zone (Sve zone)**
- **Zona 1**
- **Zona 2**
- **Zona 3**

Okrenite dugme i izaberite zonu za koju želite da obavite programiranje satnice:

Pritisnite taster OK.

Okrenite dugme i izaberite

- **Imposta T Comfort**

Pritisnite taster OK.

Okrenite dugme i promenite vrednost sobne temperature tokom perioda comfort (na displeju se prikazuje vrednost temperature koja treperi).

Pritisnite taster OK da biste potvrdili.

Okrenite dugme i izaberite

- **Imposta T Ridotta**

Pritisnite taster OK.

Okrenite dugme i promenite vrednost sobne temperature tokom perioda ridotto (na displeju se prikazuje vrednost temperature koja treperi).

Pritisnite taster OK da biste potvrdili.

Okrenite dugme i izaberite

- **Imposta programmazione (Podešavanje programiranja)**

Pritisnite taster OK.

Okrenite dugme i izaberite dan ili dane u nedelji koje želite da programirate.

Pri svakom izboru dana pritisnite taster OK da biste potvrdili.

Na displeju se prikazuju uokvireni izabrani dani za programiranje.

Okrenite dugme i izaberite Salva (Sačuvaj). Pritisnite taster OK, okrenite dugme i podesite početak perioda grejanja koji odgovara vrednosti koja treperi. Pritisnite taster OK da biste potvrdili.

Pritisnite taster OK i okrenite dugme da biste podesili vreme kraja perioda comfort.

Ako želite da dodate nove periode, okrenite dugme i izaberite Dodaj period, pritisnite taster OK.

Ponovite goreopisanu proceduru da biste podesili početak i kraj dodatnog perioda comfort.

Kada završite programiranje, okrenite dugme i izaberite Salva (Sačuvaj).

programiranje satnice grejanja

Pritisnite taster OK da biste potvrdili.

Okrenite dugme i izaberite:

- **Giorni rimanenti (Preostali dani)**

U slučaju da postoje dani koji još uvek nisu programirani, ponovite prethodno opisane radnje

Okrenite dugme i izaberite:

- **Modifica (Izmena)**

da biste izmenili prethodno programiran period

Okrenite dugme i izaberite:

- **Esci (Izlaz)**

da biste izašli iz programiranja satnice.

Pritisnite taster OK da biste potvrdili.

Displej se vraća na prethodni prikaz. Pritisnite taster Nazad „↶“ da biste se vratili na prikaz glavnog ekrana.

Da biste olakšali podešavanje programiranja satnice, možete da obavite konfiguraciju pomoću sledećeg:

- **Programmazione guidata (Vođeno programiranje)**
- **Programmi pre-impostati (Fabrički podešeni programi).**

Okrenite dugme i izaberite:

- **PROGRAMMAZIONE GUIDATA (VOĐENO PROGRAMIRANJE)**

Pritisnite taster OK.

Okrenite dugme i izaberite zonu za koju želite da obavite programiranje satnice.

Pritisnite taster OK.

Okrenite dugme i izaberite:

- **Imposta programmazione (Podešavanje programiranja)**

Pritisnite taster OK.

Sada slede korak po korak oznake koje se

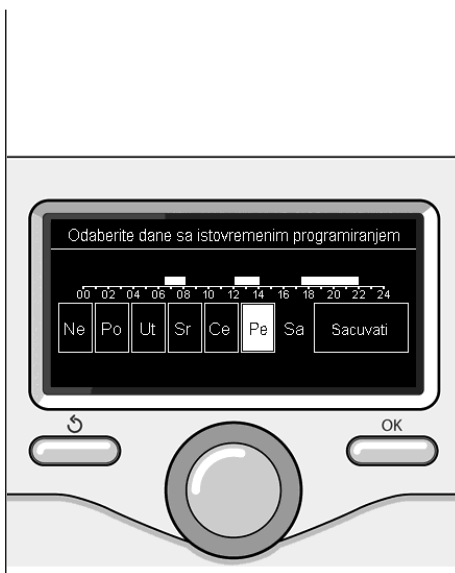

Izbor dana programiranje satnice grejanja

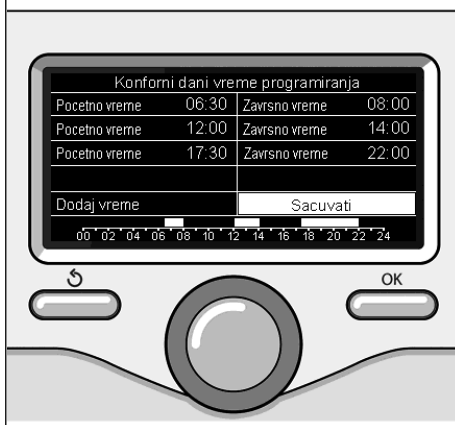

Podešavanje perioda comfort programiranje satnice grejanja

programiranje satnice grejanja

povremeno prikazuju na displeju.

- PROGRAMMI PRE-IMPOSTATI (FABRIČKI PODEŠENI PROGRAMI)

Pritisnite taster OK.

Okrenite dugme i izaberite zonu za koju želite da obavite programiranje satnice.

Pritisnite taster OK.

Okrenite dugme i izaberite

- Imposta programmazione (Podešavanje programiranja)

Pritisnite taster OK.

Okrenite dugme i izaberite jedno od sledećeg:

- Programma famiglia (Program za porodicu)
- Programma no pranzo (Program bez ručka)
- Programma mezzogiorno (Program za podne)
- Sempre attivo (Uvek aktivan)

Pritisnite taster OK da biste potvrdili.

Okrenite dugme da biste listali dane i sat početka i završetka programa grejanja.

Okrenite dugme i izaberite Salva (Sačuvaj), pritisnite taster OK.

Pritisnite taster Nazad „↶“ da biste se vratili na prethodni prikaz.

- PROGRAMIRANO/RUČNO

(ovaj režim rada omogućava izbor upravljanja grejanjem zona, između Programirano i Ručno)

Pritisnite taster OK.

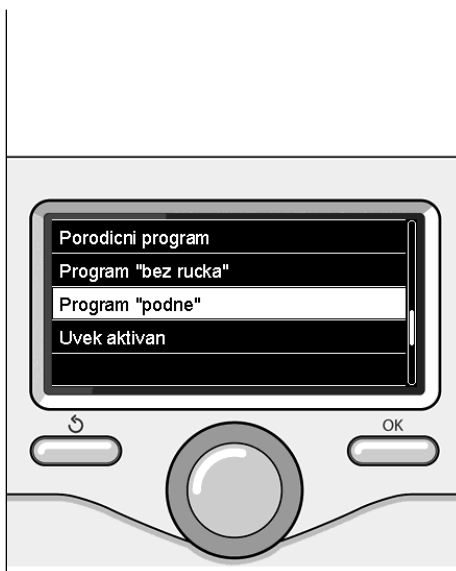

Izbor programa za podne

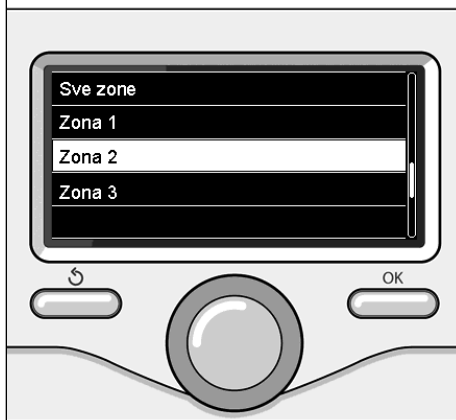

Izbor režima rada u zoni 2

funkcionisanje ručnog režima grejanja

Ručni režim rada, deaktivira programiranje satnice grejanja.

Ručni režim rada omogućava stalno održavanje grejanja.

Da biste izabrali ručni režim rada kotla, pritisnite taster OK da biste pristupili meniju. Okrenite dugme i izaberite:

- **Programmato** / **Manuale**
(Programirano/ručno)

Pritisnite taster OK.

Okrenite dugme i izaberite:

- **Manuale (Ručno)**

Okrenite dugme da biste izabrali ručni režim, pritisnite taster OK.

Pritisnite ponovo taster OK da biste sačuvali podešavanja. Displej se vraća na prethodni prikaz.

Pritiskajte taster Nazad dok se ne pojavi prikaz glavnog ekrana.



Izbor ručnog režima

podešavanje tople sanitarne vode

sanitarne vode, pritisnite taster OK.

Okrenite dugme i izaberite:

- **Menu completo (Kompletan meni)**

Pritisnite taster OK.

Okrenite dugme i izaberite:

- **Impostazione acqua calda (Podešavanja za toplu vodu)**

Pritisnite taster OK.

Okrenite dugme i izaberite:

- **Temperatura impostata acqua calda (Podešena temperatura tople vode)**

Pritisnite dva puta taster OK.

Okrenite dugme i podesite željenu temperaturu tople sanitarne vode.

Pritisnite taster OK da biste potvrdili.

Pritisnite taster Nazad „↶” da biste se vratili na prethodni prikaz.

Funkcija **comfort** smanjuje vreme čekanja kada se aktivira zahtev za toplu sanitarnu vodu.

Okrenite dugme i izaberite:

- **Comfort**

Pritisnite taster OK.

Okrenite dugme i izaberite:

- **Disabilitata (Onemogućeno)**
- **Temporizzata (Vremenski određeno)**
(omogućava održavanje sekundarnog izmenjivača toplim tokom perioda neaktivnosti kotla, uvećavajući na taj način udobnost)
- **Sempre attiva (Uvek aktivno)**



Izbor podešavanja za toplu vodu



Izbor režima rada Comfort koji je vremenski ograničen

programiranje satnice tople sanitarne vode

Da biste podesili programiranje satnice tople sanitarne vode, pritisnite taster OK.

Okrenite dugme i izaberite

- **Menu completo (Kompletan meni)**

Pritisnite taster OK.

Okrenite dugme i izaberite

- **Impostazione acqua calda (Podešavanje za toplu vodu)**

Pritisnite taster OK.

Okrenite dugme i izaberite:

- **Programmazione oraria (Programiranje satnice)**

Pritisnite taster OK.

Okrenite dugme i izaberite:

- **Programmazione libera (Slobodno programiranje)**
- **Programmi pre-impostati (Fabrički podešeni programi)**

Okrenite dugme i izaberite:

- **Programmazione libera (Slobodno programiranje)**

Pritisnite taster OK.

Okrenite dugme i izaberite:

- **Programma acqua calda (Program za toplu vodu)**
- **Timer ausiliario (Pomoćni tajmer)** (Modul za trenutnu proizvodnju tople vode, pumpu za recirkulaciju sanitarne vode, elektro-solarnu energiju)

U oba slučaja okrenite dugme i podesite temperaturu u comfort režimu i smanjenu temperaturu, pritisnite taster OK da biste potvrdili.

Okrenite dugme i izaberite:

- **Imposta programmazione (Podešavanje programiranja)**

Pritisnite taster OK. Da biste podesili programiranje, pratite postupak opisan u odeljku „programiranje satnice grejanja“.

Okrenite dugme i izaberite:

- **Programmi pre-impostati (Fabrički podešeni programi)**

Pritisnite taster OK.

Okrenite dugme i izaberite:

- **Programmazione acqua calda (Programiranje tople vode)**
- **Timer ausiliario (Pomoćni tajmer)** (Modul za trenutnu proizvodnju tople vode, pumpu za recirkulaciju sanitarne vode, elektro-solarnu energiju)

U oba slučaja okrenite dugme i podesite temperaturu u comfort režimu i smanjenu temperaturu, pritisnite taster OK da biste potvrdili.

Okrenite dugme i izaberite:

- **Imposta programmazione (Podešavanje programiranja)**

Pritisnite taster OK. Da biste podesili programiranje, pratite postupak opisan u odeljku „programiranje satnice grejanja“, fabrički podešeni programi:

- **Programma famiglia (Program za porodicu)**
- **Programma no pranzo (Program bez ručka)**
- **Programma mezzogiorno (Program za podne)**
- **Sempre attivo (Uvek aktivan).**

Pritisnite taster OK da biste potvrdili izbor i pritisnite taster Nazad „“ da biste se vratili na prethodni prikaz.

specijalne funkcije

Da biste podesili programiranje jedne od specijalnih funkcija, pritisnite taster OK.

Okrenite dugme i izaberite

- **Menu completo (Kompletan meni)**

Pritisnite taster OK.

Okrenite dugme i izaberite:

- **Impostazioni riscaldamento (Podešavanja za grejanje)**

Pritisnite taster OK.

Okrenite dugme i izaberite:

- **Funzione vacanze (Funkcija Odmor)**
- **Funzione Auto (Funkcija Automatski)**

Pritisnite taster OK da biste potvrdili izbor.

Funkcija Odmor deaktivira grejanje tokom perioda odmora.

- **FUNZIONE VACANZE (FUNKCIJA ODMOR)**

Pritisnite taster OK.

Okrenite dugme i izaberite:

- **ON (UKLJUČENO)** (aktivira funkciju)
- **OFF (ISKLJUČENO)** (deaktivira funkciju)

Pritisnite taster OK.

Ako izaberete opciju ON (uključeno), okrenite dugme da biste podesili datum povratka sa odmora.

Na ovaj način omogućavate interfejsu sistema da na utvrđeni datum ponovo aktivira rad u prethodno podešenom režimu. Pritisnite taster OK da biste sačuvali podešavanja, displej se vraća na prethodni prikaz.

Na prikazu aktivnih izvora, kada je aktivna funkcija Odmor, pojavljuje se ikona „“.

Funkcija AUTO automatski podešava režim rada kotla na osnovu tipa instalacije i uslova sredine.

Regulacija temperature zgrade se sastoji u održavanju unutrašnje temperature konstantnom pri različitim spoljašnjim temperaturama.

- **FUNZIONE AUTO (FUNKCIJA AUTOMATSKI)**

Pritisnite taster OK.

Okrenite dugme i izaberite:

- **ON (UKLJUČENO)** (aktivira funkciju)
- **OFF (ISKLJUČENO)** (deaktivira funkciju)

Pritisnite taster OK da biste sačuvali podešavanja, displej se vraća na prethodni prikaz.

U slučaju da temperatura tople vode za grejanje ne odgovara onoj koju želite, možete da je povećate ili smanjite pomoću parametra za podešavanje temperature grejanja.

Na displeju se prikazuje traka za korekciju.

Pritisnite taster Nazad „“ da biste se vratili na prikaz glavnog ekrana.

Na prikazu aktivnih izvora, kada je aktivna funkcija Automatski, pojavljuje se ikona „



Solarni sistem i bojler (gde je prisutan)

Ako postoji solarni sistem, možete da prikazete energetska podešavanja instaliranog sistema.

Okrenite dugme i izaberite

- **Menu completo (Kompletan meni)**

Pritisnite taster OK.

Okrenite dugme i izaberite

- **Prestazioni sistema (Podešavanja sistema)**

Pritisnite taster OK.

Okrenite dugme i izaberite:

- **Fonti attive (Aktivni izvori)**
- **Produzione kW/h (Proizvodnja kW/h)**
- **CO2 risparmiata (Smanjenje CO2)**
- **Docce disponibili (Tuširanja na raspolaganju)**
- **Reset Report (Resetovanje izveštaja)**

Pritisnite taster OK da biste potvrdili izbor.

- **Fonti attive (Aktivni izvori)**

Prikazuje energiju koju proizvodi solarna ploča u periodu od 24 sata, jedne nedelje ili jedne godine.

- **Produzione kWh (Proizvodnja kWh)**

Prikazuje energiju koju proizvodi solarna ploča u periodu od 24 sata, jedne nedelje ili jedne godine.

- **Risparmio CO2 (Smanjenje CO2)**

Prikazuje smanjenje CO2 u kg upoređujući sa rastojanjem pređenim u automobilu

- **Docce disponibili (Tuširanja na raspolaganju)**

Prikazuje procenat tople vode koja je dostupna u akumulaciji i broj tuširanja na raspolaganju.

- **Reset Report (Resetovanje izveštaja)**

Resetuje sve izveštaje.

Takođe je moguće prikazati na glavnom ekranu šemu instaliranog solarnog sistema.



Ekran aktivnih izvora

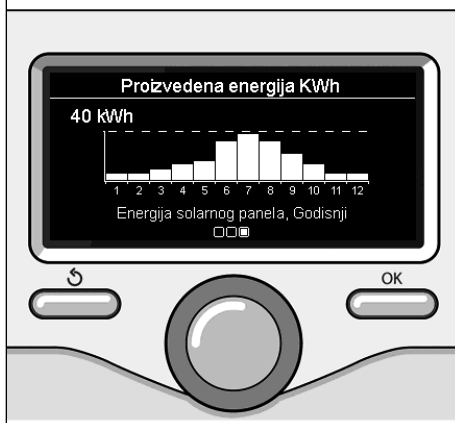

Ekran proizvodnje kWh

instalacija

Pozicioniranje

Uređaj registruje temperaturu sredine, stoga kada se bira položaj za instalaciju, treba uzeti sledeće stvari u obzir.

Postavite ga daleko od izvora toplote (radijatora, sunčevih zraka, kamina itd.) i daleko od strujanja vazduha ili otvora ka spolja, koji mogu da utiču na merenje temperature.

Instalirajte ga na oko 1,50 m visine od poda.



Pažnja

Instalaciju treba da obavi kvalifikovano tehničko osoblje.

Pre montiranja isključite pritisak u kotlu.

Instalacija na zid

Fiksiranje za zid interfejsa sistema Sensys treba obaviti pre povezivanja na liniju BUS.

- Pre nego što povežete kablove na bazu interfejsa sistema, pritisnite zaštitni jezičak priključka i podignite ga (sl. 1),
- Povežite par kablova na priključak (kao što je objašnjeno na sledećoj stranici) i ponovo zatvorite zaštitni jezičak (sl. 2),
- Izbušite potrebne otvore za fiksiranje
- Fiksirajte bazu uređaja na kutiji na zid, koristeći vijke iz kompleta (sl. 3),
- Pozicionirajte interfejs sistema na bazu nežno ga okrećući nadole (sl. 4).

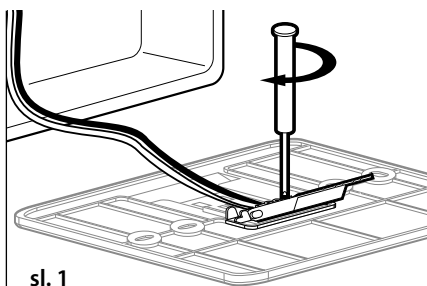

sl. 1

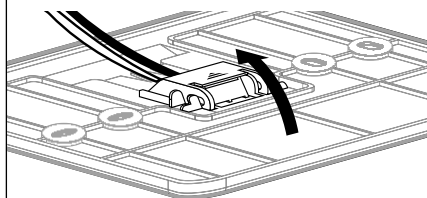

sl. 2

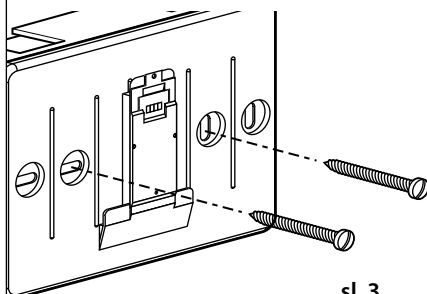

sl. 3

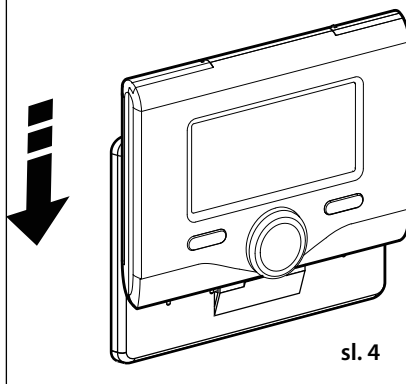

sl. 4

Povezivanje na kotao

Slanje, prijem i dekodiranje signala obavlja se putem protokola BUS BridgeNet®, koji omogućava komunikaciju između kotla i interfejsa sistema.

- Povežite par kablova na priključak BUS na ploči kotla
- Povežite par kablova na priključak BUS na priključak interfejsa sistema.

NAPOMENA: Prilikom povezivanja sobnog senzora i kotla, da biste izbegli probleme zbog ometanja, koristite izolovan ili dupli kabl.

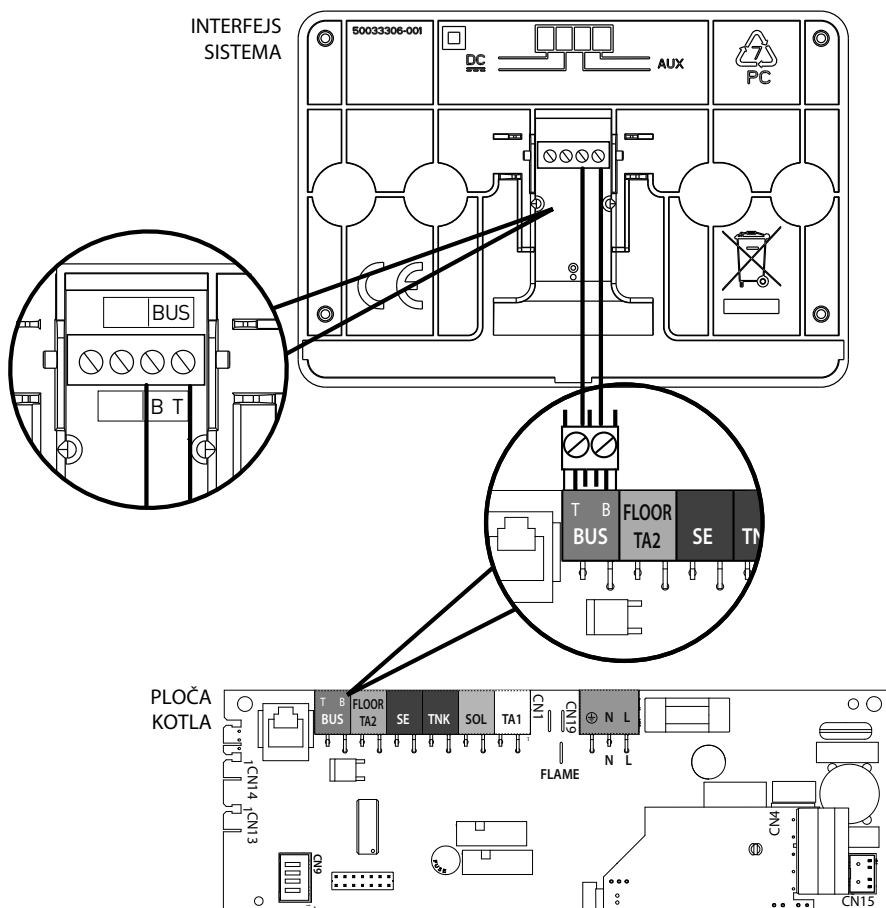

struttura menija tehničke oblasti

Lingua, data e ora (Jezik, datum i vreme) (Pratite uputstva na ekranu, pritisnite OK pri svakom unosu da biste ga sačuvali)

Impostazione Rete BUS BridgeNet (Podešavanje mreže BUS BridgeNet) (promenljiva lista na osnovu povezanih uređaja)

- Controllo remoto (Daljinski upravljač) (lokalno) 
- Controllo solare (Upravljač solarnog sistema) 
- Caldaia (Kotao)

Menu completo (Kompletan meni) (na narednim stranicama su navedeni svi dostupni meniji/parametri)

Configurazione guidata (Vođeno podešavanje) (promenljiva lista na osnovu povezanih uređaja)

Controllo solare (Upravljač solarnog sistema) (pratite uputstva navedena na dokumentaciji za solarni sistem)

Caldaia (Kotao)

Parametri

Parametri Gas (Parametri za gas): 220 - 230 - 231 - 232 - 233 - 234 - 270

Parametri regolazione (Parametri za regulaciju): 220 - 231 - 223 - 245 - 246

Visualizzazioni (Prikazi): 820 - 821 - 822 - 823 - 824 - 825 - 826 - 827 - 828 - 830 - 831 - 832 - 833 - 840 - 835

Zone: 402 - 502 - 602 - 420 - 520 - 620 - 434 - 534 - 634 - 830

Procedure Guidate (Vođene procedure)

Riempì impianto (Punjenje sistema)

Disareazione impianto (Izbacivanje vazduha iz sistema)

Analisi Fumi (Analiza dimova)

Modalità test (Probni režim rada)

Test circolatore (Test pumpe)

Test valvola tre vie (Test trosmernog ventila)

Test ventilatore (Test ventilatora)

Opzione Assistenza (Opcija pomoći)

Abilitazione Avviso di manutenzione (Omogućavanje obaveštenja o održavanju)

Reset Avviso di Manutenzione (Resetovanje obaveštenja o održavanju)

Mesi mancanti alla manutenzione (Broj meseci do održavanja)

Manutenzione (Održavanje) (promenljiva lista na osnovu povezanih uređaja)

Controllo solare (Upravljač solarnog sistema) (pratite uputstva navedena na dokumentaciji za solarni sistem)

Caldaia (Kotao)

Parametri

Parametri Gas (Parametri za gas): 220 - 230 - 231 - 232 - 233 - 234 - 270

Visualizzazioni (Prikazi): 820 - 821 - 822 - 823 - 824 - 825 - 826 - 827 - 828 - 830 - 831 - 832 - 833 - 840 - 835

Promena ploče kotla: 220 - 226 - 228 - 229 - 230 - 231 - 232 - 233 - 234 - 247 - 250 - 253

Errori (Greške) Na displeju se prikazuje 10 grešaka sa šifrom, opisom, datumom.

Okrenite dugme da biste listali greške



Pažnja

Da bi se garantovala bezbednost i ispravno funkcionisanje interfejsa sistema, puštanje u rad treba da obavi kvalifikovani tehničar koji ispunjava zakonske propise.

Procedura paljenja

- Umetnite interfejs sistema u otvor za povezivanje okrećući ga nežno nadole, nakon kratkog pokretanja interfejs sistema je povezan;

- Na displeju se prikazuje „Selezionare lingua“ (Izaberite jezik). Okrenite dugme i izaberite željeni jezik. Pritisnite taster OK da biste potvrdili.

- Na displeju se prikazuje datum i vreme.

Pomoću dugmeta izaberite dan, pritisnite taster OK, okrenite dugme da biste podesili tačan dan, pritisnite taster OK da biste potvrdili i prešli na izbor meseca i posle toga godine, potvrđujući izbor uvek pomoću tastera OK.

Okrenite dugme da biste izabrali vreme, pritisnite taster OK, okrenite dugme da biste podesili tačno vreme, pritisnite taster OK da biste potvrdili i prešli na izbor i podešavanje minuta.

Pritisnite taster OK da biste potvrdili.

Okrenite dugme i izaberite letnje vreme, pritisnite taster OK, izaberite automatski ili ručno, pritisnite taster OK.

Na displeju se prikazuje osnovni ekran.

- Istovremeno pritisnite tastere Nazad „“ i „OK“ dok se na ekranu ne prikaže „Inserimento codice“ (Unos šifre).

- Okrenite dugme da biste uneli tehničku šifru (234), pritisnite taster OK, na displeju se prikazuje **AREA TECNICA** (Tehnička oblast):

- Jezik, datum i vreme
- Podešavanje mreže Bus BridgeNet
- Kompletan meni
- Vođeno konfigurisanje
- Održavanje
- Greške

Okrenite dugme i izaberite:

- **PODEŠAVANJE MREŽE BUS BRIDGENET**

Na displeju se prikazuje spisak uređaja povezanih sa sistemom:

- Daljinski upravljač (lokalno)
- Upravljač solarnog sistema
- Kotao

- ...

Uređaji koji mogu da se podese označeni su simbolom „“.

Da biste podesili ispravnu zonu sa kojom je povezan interfejs sistema, okrenite dugme i izaberite:

- Daljinski upravljač (lokalno)

Pritisnite taster OK da biste potvrdili izbor i pritisnite taster Nazad „“ da biste se vratili na prethodni prikaz.

Okrenite dugme i izaberite:

- **KOMPLETAN MENI**

Pritisnite taster OK.

Okrenite dugme i listajte u meniju da biste izabrali:

- | | |
|---|----------------------|
| 0 | Mreža |
| 1 | Vreme-Datum-Jezik |
| 2 | Parametri kotla |
| 3 | Solarni sistem |
| 4 | Parametri zone 1 |
| 5 | Parametri zone 2 |
| 6 | Parametri zone 3 |
| 7 | Test i iskorišćenost |

tehnička oblast

- 8 Parametri za pomoć
- 9 Parametri za hibrid
- 10 Drugi periferni uređaji
- 11 Free (periferni uređaji 2. nivoa)
- 12 Free (periferni uređaji 2. nivoa)
- 13 Free (periferni uređaji 2. nivoa)
- 14 Zona 4
- 15 Zona 5
- 16 Zone 6

Izaberite željeni meni, pritisnite taster OK.

Okrenite dugme da biste podesili ili prikazali vrednost. Pritisnite taster OK da biste potvrdili.

Pritisnite taster Nazad „“ da biste se vratili na prethodni prikaz.

Da biste olakšali podešavanje programiranja parametara, bez pristupa Kompletnom meniju, možete da obavite konfiguraciju pomoću menija za brz pristup „Configurazione guidata“ (Vođeno konfigurisanje).

Okrenite dugme i izaberite:

- **VOĐENO KONFIGURISANJE**

Pritisnite taster OK.

Okrenite dugme i izaberite jedan od prikazanih uređaja.

- **Upravljač solarnog sistema (gde je prisutan)**
(pratite uputstva navedena u dokumentaciji za solarni sistem)
- **Kotao**

Okrenite dugme i izaberite:

- **Kotao**

Pritisnite taster OK.

Okrenite dugme i izaberite:

- **Parametri**
- **Vođene procedure**
- **Probni režim rada**
- **Opcija pomoći**

Okrenite dugme i izaberite:

- **Parametri**

(omogućava prikaz i podešavanje parametara bitnih za ispravno funkcionisanje kotla)

Pritisnite taster OK.

Okrenite dugme i listajte parametre za podešavanje:

- **Parametri za gas**
- **Parametri za regulaciju**
- **Prikazi**
- **Zone**

Pritisnite taster OK da biste potvrdili.

Pritisnite taster Nazad „“ da biste se vratili na prethodni prikaz.

Okrenite dugme i izaberite:

- **Vođene procedure**

(Vođene procedure su validna pomoć u određivanju parametara kotla. Okretanjem dugmeta se bira spisak procedura koje objašnjavaju korak po korak kako treba obaviti ispravno konfigurisanje)

Pritisnite taster OK.

Okrenite dugme i listajte parametre za podešavanje:

- **Punjenje sistema**
- **Izbacivanje vazduha iz sistema**
- **Analiza dimova**

Pritisnite taster OK da biste potvrdili.

Pritisnite dvaput taster Nazad „“ da biste se vratili na prethodni prikaz

Okrenite dugme i izaberite:

- **Probni režim rada**

(Ovaj režim rada omogućava kontrolisanje ispravnog funkcionisanja komponenti kotla)

Pritisnite taster OK.

Okrenite dugme i izaberite test koji želite da obavite:

- **Test pumpe**
- **Test trosmernog ventila**
- **Test ventilatora**

Pritisnite taster OK da biste potvrdili.

Pritisnite dvaput taster Nazad „“ da biste se vratili na prethodni prikaz.

Okrenite dugme i izaberite:

- **Opcija pomoći**

(Ovaj režim rada omogućava čuvanje podataka u centru za pomoć i obaveštenja o održavanju) Pritisnite taster OK.

Okrenite dugme i listajte parametre za podešavanje:

- **Podaci centra za pomoć**
- **Omogućavanje obaveštenja o održavanju**
- **Resetovanje obaveštenja o održavanju**
- **Broj meseci do održavanja**

Pritisnite taster OK da biste potvrdili.

Pritisnite dvaput taster Nazad „“ da biste se vratili na prethodni prikaz.

Okrenite dugme i izaberite:

- **ODRŽAVANJE**

(U slučaju da bude potrebno kontrolisati ili konfigurisati neke parametre koji su bitni za ispravno funkcionisanje kotla)

Pritisnite taster OK.

Okrenite dugme i izaberite:

- **Upravljač solarnog sistema (gde je prisutan)**
(pratite uputstva navedena u dokumentaciji za solarni sistem)
- **Kotao**

Okrenite dugme i izaberite:

- **Kotao**

Pritisnite taster OK.

Okrenite dugme i izaberite:

- **Parametri**

Pritisnite taster OK.

Okrenite dugme i listajte parametre:

- **Parametri za gas**
- **Prikazi**
- **Promena ploče kotla**

Pritisnite taster OK da biste potvrdili.

Pritisnite dvaput taster Nazad „“ da biste se vratili na prethodni prikaz.

Okrenite dugme i izaberite:

- **GREŠKE**

Pritisnite taster OK.

Okrenite dugme i izaberite:

- **Upravljač solarnog sistema (gde je prisutan)**
(pratite uputstva navedena u dokumentaciji za solarni sistem)
- **Upravljač više zona (gde je prisutan)**
- **Kotao**

Pritisnite taster OK.

Okrenite dugme i izaberite

- **Kotao**

Pritisnite taster OK.

Okrenite dugme da biste listali na ekranu zadnjih 10 registrovanih grešaka.

regulacija temperature

Da biste podesili parametre za regulaciju temperature, istovremeno pritisnite tastere Nazad „“ i „OK“ dok se na displeju ne prikaže „Inserimento codice“ (Unos šifre).

Okrenite dugme da biste uneli tehničku šifru (234), pritisnite taster OK, na displeju se prikazuje **Tehnička oblast**.

Okrenite dugme i izaberite **(Kompletan meni)**.

Pritisnite taster OK.

Okrenite dugme i izaberite:

4 Parametri zone 1

Pritisnite taster OK.

Okrenite dugme i izaberite:

4.2 Podešavanja zone 1

Pritisnite taster OK.

Okrenite dugme i izaberite:

4.2.0 Opseg temperature u zoni 1

Pritisnite taster OK.

Okrenite dugme i izaberite opseg temperature:

0 bassa temperatura (niska temperatura)

1 alta temperatura (visoka temperatura)

Pritisnite taster OK da biste potvrdili.

Okrenite dugme i izaberite:

4.2.1 Izbor tipa

Pritisnite taster OK

Okrenite dugme i podesite tip instalirane regulacije temperature:

- **0 Fiksna temperatura potisa**

- **1 Uređaji UKLJ/ISKLJ**

- **2 Samo sobna sonda**

- **3 Samo spoljna sonda**

- **4 Sobna sonda + spoljna sonda**

Pritisnite taster OK

Okrenite dugme i izaberite:

4.2.2 Kriva regulacije temperature

Pritisnite taster OK

Okrenite dugme i podesite krivu prema tipu sistema grejanja i pritisnite taster OK.

- impianto a bassa temperatura (sistem sa niskom temperaturom)

(ploče na podu)

kriva od 0,2 do 0,8

- impianto ad alta temperatura (sistem sa visokom temperaturom)

(radijatori)

kriva od 1,0 do 3,5

Za proveru prigodnosti izabrane krive potrebno je dugo vremena tokom kog mogu biti potrebna podešavanja.

Sa smanjenjem spoljne temperature (zima) mogu se proveriti tri uslova:

1. Smanjuje se sobna temperatura, to znači da je potrebno podesiti krivu sa većim nagibom

2. Povećava se sobna temperatura, to znači da je potrebno podesiti krivu sa manjim nagibom

3. Sobna temperatura ostaje ista, to znači da podešena kriva ima ispravan nagib

Kada pronađete krivu koja održava sobnu temperaturu konstantnom, potrebno je da proverite njenu vrednost

Okrenite dugme i izaberite:

4.2.3 Paralelno pomeranje

Pritisnite taster OK.

Okrenite dugme i podesite prigodniju vrednost. Pritisnite taster OK da biste potvrdili.

NAPOMENA:

Ako je sobna temperatura veća od željene vrednosti, potrebno je premestiti krivu paralelno nadole. Ako je međutim sobna temperatura manja, potrebno je da je premestite paralelno nagore. Ako sobna temperatura odgovara željenoj, kriva je ispravna.

Na ispod navedenoj slici krive su podeljene u dve grupe:

- sistemi sa niskom temperaturom

- sistemi sa visokom temperaturom

Podela na dve grupe je data iz različite tačke

regulacija temperature

porekla krive, koja je za visoku temperaturu +10°C, korekcija koja se obično vrši na temperaturi u potisu ovog tipa sistema, u regulaciji klime.

Okrenite dugme i izaberite:

4.2.4 Proporcionalni uticaj na sredinu

Pritisnite taster OK.

Okrenite dugme, podesite prigodniju vrednost i pritisnite taster OK.

Uticaj sobne sonde može da se podesi između 20 (maksimalni uticaj) i 0 (bez uticaja). Na ovaj način je moguće regulisati doprinos sobne temperature proračunu temperature u potisu.

Okrenite dugme i izaberite:

4.2.5 Maksimalna temperatura u potisu

Pritisnite taster OK.

Okrenite dugme, podesite prigodniju vrednost i pritisnite taster OK

Okrenite dugme i izaberite:

4.2.6 Minimalna temperatura u potisu

Pritisnite taster OK

Okrenite dugme, podesite prigodniju vrednost i pritisnite taster OK.

Ponovite opisane radnje da biste podesili vrednosti zona 2 i 3 biranjem menija 5 i 6.

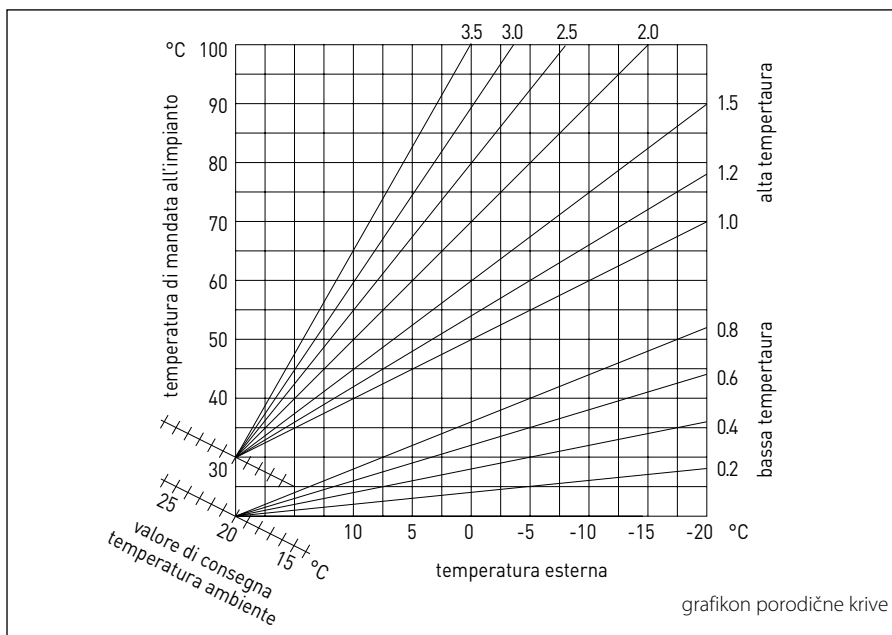

MENI	PODMENI	PARAMETAR	OPIS	OPSEG	NAPOMENA
0			MREŽA		
0	2		Mreža BUS		
0	2	0	Trenutna mreža BUS	Kotao Interfejs sistema Upravljač solarnog sistema Više funkcija Upravljač energijom Hibridni upravljač energijom Upravljač niza Toplotna pumpa Sobni senzor Upravljač više zona Udaljeni modem Dodatak sa više funkcija Stanica za svežu vodu Upravljač bazenom Korisnički interfejs Upravljač više soba	
0	3		Interfejs sistema		
0	3	0	Broj zone	Nije izabrana nijedna zona Izabrana zona	
0	3	1	Korekcija sobne temperature		
0	3	2	Verzija softvera interfejsa		
0	4		Ekran kotla		
0	4	0	Zona za podešavanje na ekranu		
0	4	1	Vremensko određivanje pozadinskog osvetljenja		
0	4	2	Deaktivira taster za regulaciju temperature		
2			PARAMETRI KOTLA		
2	0		Opšta podešavanja		
2	0	0	Podešavanja temperature sanitarne vode		
2	1		Opšti parametri		
2	1	0	Opšti parametri kotla		

MENI	PODMENI	PARAMETAR	OPIS	OPSEG	NAPOMENA
2	2		Podešavanja		
2	2	0	Nivo sporog paljenja		
2	2	1	Visok odnos modulacije	UKLJ - ISKLJ	
2	2	2	Modulacija ventilatora	0. Isključena 1. Aktivna	
2	2	3	Termostat na podu ili TA2	0. Termostat na podu 1. Sobni termostat 2	
2	2	4	Regulacija temperature	0. Nije prisutna 1. Prisutna je	
2	2	5	Odlaganje pokretanja grejanja	0. Onemogućeno 1. 10 sek 2. 90 sek 3. 210 sek	
2	2	6	Konfiguracija standardnih kotlova	0. Jedno otvoreno ložište 1. Jedno otvoreno ložište VMC 2. Jedno zatvoreno ložište fiksni ventilator 3. Jedno zatvoreno ložište modulacioni ventilator 4. Bitermično otvoreno ložište 5. Bitermično zatvoreno ložište	
2	2	7	Hibridni kotao	0. Isključeno 1. Aktivno	
2	2	8	Verzija kotla	0. Trenutna mešavina 1. Spolj. akumulacija sa sondom NTC 2. Spolj. akumulacija sa termostatom 3. Mikroakumulacija 4. Akumulacija u slojevima 6. Skladištenje	
2	2	9	Nominalna snaga kotla		
2	3		Grejanje-1		
2	3	0	Nivo maksimalne snage apsolutnog grejanja		

MENI	PODMENI	PARAMETAR	OPIS	OPSEG	NAPOMENA
2	3	1	Nivo maksimalne snage podesivog grejanja		
2	3	2	Procentualna maksimalna snaga sanitarne vode		
2	3	3	Procentualna min. snaga		
2	3	4	Procentualna maksimalna snaga grejanja		
2	3	5	Tip odlaganja paljenja grejanja	0. Ručno 1. Automatski	
2	3	6	Podešavanje odlaganja paljenja		
2	3	7	Postcirkulisanje grejanja		
2	3	8	Funkcionisanje pumpe	0. Mala brzina 1. Velika brzina 2. Modulaciona	
2	3	9	DeltaT modulaciona pumpa		
2	4		Grejanje-2		
2	4	0	Minimalni pritisak		
2	4	1	Upozorenje za pritisak		
2	4	2	Punjenje pritiska		
2	4	3	Postventilacija grejanja	ISKLJ - UKLJ	
2	4	4	Vreme povećavanja temperature grejanja		
2	4	5	Maks. PWM pumpa		
2	4	6	Min. PWM pumpa		
2	4	7	Uređaj za podizanje pritiska grejanja	0. Samo sonda za temperaturu 1. Minimalni pritisak 2. Senzor pritiska	
2	4	8	Omogućavanje poluautomatskog punjenja		
2	4	9	Korekcija spoljašnje temperature		
2	5		Sanitarna voda		

MENI	PODMENI	PARAMETAR	OPIS	OPSEG	NAPOMENA
2	5	0	Funkcija Comfort	0. Onemogućeno 1. Vremenski određeno 2. Uvek aktivno	
2	5	1	Vreme Anticiclaggio Comfort		
2	5	2	Odlaganje pokretanja sanitarne vode		
2	5	3	Logično gašenje gorionika sanitarne vode	0. Protiv kamenca 1. Podešena tačka viša od 40	
2	5	4	Postrashlađivanje sanitarne vode	UKLJ - ISKLJ	
2	5	5	Odlaganje sanitarne vode - > grejanja		
2	5	6	Celectic	UKLJ - ISKLJ	
2	5	7	Funkcija protiv legionele	UKLJ - ISKLJ	
2	5	8	Učestalost protiv legionele		
2	5	9	Ciljna temperatura protiv legionele		
2	6		Ručna podešavanja kotla		
2	6	0	Aktivacija ručnog režima	0. Uobičajeni režim 1. Ručni režim	
2	6	1	Podešavanje pumpe kotla	UKLJ - ISKLJ	
2	6	2	Podešavanje ventilatora	UKLJ - ISKLJ	
2	6	3	Podešavanje ventila za usmeravanje	Sanitarna voda Grejanje	
2	6	4	Podešavanje pumpe sanitarne vode	UKLJ - ISKLJ	
2	6	5	Podešavanje modula Aerotech	UKLJ - ISKLJ	
2	7		Ciklusi provere		
2	7	0	Dimnjak	UKLJ - ISKLJ	
2	7	1	Ciklus izbacivanja vazduha	UKLJ - ISKLJ	
2	8		Meni za resetovanje		
2	8	0	Vraćanje fabričkih podešavanja	OK = Da - ESC = Ne	

MENI	PODMENI	PARAMETAR	OPIS	OPSEG	NAPOMENA
3			SOLARNI SISTEM		
3	0		Opšta podešavanja		
3	0	0	Podešavanje temperature akumulacije		
3	0	2	Podešavanje smanjene temperature akumulacije		
3	1		Statistike solarnog sistema		
3	1	0	Solarna energija		
3	1	1	Solarna energija 2		
3	1	2	Ukupno vreme uključenosti solarne pumpe		
3	1	3	Ukupno vreme prevelike temperature solarnog kolektora		
3	2		Solarna podešavanja 1		
3	2	0	Funkcija protiv legionele	UKLJ - ISKLJ	
3	2	1	Hidraulična šema	0. Nije definisano 1. Osnovno sa jednim kalemom 2. Osnovno sa dva kalema 3. Elektro-solarno 4. Integracija grejanja	
3	2	2	Funkcionisanje električnog otpora	0. EDF 1. Vremenski određeno	
3	2	3	DeltaT kolektor za pokretanje pumpe		
3	2	4	DeltaT kolektor za zaustavljanje pumpe		
3	2	5	Min T kolektor za pokretanje pumpe		
3	2	6	Collectorkick	UKLJ - ISKLJ	
3	2	7	Funkcija ponovnog hlađenja	UKLJ - ISKLJ	
3	2	8	Podešena tačka akumulacije sa gasom		
3	2	9	Temperatura protiv smrzavanja kolektora		
3	3		Solarna podešavanja 2		
3	3	0	Podešavanja protoka tečnosti		

MENI	PODMENI	PARAMETAR	OPIS	OPSEG	NAPOMENA
3	3	1	Grupa sa digitalnom cirkulacijom	UKLJ - ISKLJ	
3	3	2	Prisustvo senzora za pritisak	UKLJ - ISKLJ	
3	3	3	Prisustvo Pro-Tech anode	UKLJ - ISKLJ	
3	3	4	Funkcija izlaz AUX	0. Zahtev za integraciju 1. Alarm 2. Pumpa bez slojeva	
3	3	5	Delta T cilj x modulacija		
3	3	6	Učestalost protiv legionele		
3	3	7	Ciljna temperatura protiv legionele		
3	3	8	Opšti parametar za solarnu energiju		
3	3	9	Opšti parametar za solarnu energiju		
3	4		Ručni režim		
3	4	0	Aktivacija ručnog režima	UKLJ - ISKLJ	
3	4	1	Aktivira solarnu pumpu	UKLJ - ISKLJ	
3	4	2	Aktivira trosmerni ventil	UKLJ - ISKLJ	
3	4	3	Aktivira izlaz AUX	UKLJ - ISKLJ	
3	4	4	Aktivira izlaz Out	UKLJ - ISKLJ	
3	4	5	Upravljač ventila za mešanje	0. UKLJ 1. Otvoren 2. Zatvoren	
3	5		Dijagnostika solarnog sistema 1		
3	5	0	Temperatura solarnog kolektora		
3	5	1	Sonda donjeg dela bojlera		
3	5	2	Sonda gornjeg dela bojlera		
3	5	3	Temperatura za povratak grejanja		
3	5	4	Sonda na ulazu kolektora		
3	5	5	Sonda na izlazu kolektora		

MENI	PODMENI	PARAMETAR	OPIS	OPSEG	NAPOMENA
3	6		Dijagnostika solarnog sistema 2		
3	6	0	Protok u solarnom sistemu		
3	6	1	Pritisak u solarnom sistemu		
3	6	2	Kapacitet akumulacije	0. Nije definisano 1. 150 l 2. 200 l 3. 300 l	
3	6	3	Broj tuširanja na raspolaganju		
3	6	4	% Punjenje bojlera		
3	8		Istorija grešaka		
3	8	0	Poslednjih 10 grešaka		
3	8	1	Resetovanje liste grešaka	Želite li da resetujete? OK=Da, esc=Ne	
3	9		Meni za resetovanje		
3	9	0	Vraćanje fabričkih podešavanja		
4			PARAMETRI ZONE 1		
4	0		Podešavanje temperature		
4	0	0	Dnevna temperatura		
4	0	1	Noćna temperatura		
4	0	2	Temperatura podešena u Z1		
4	0	3	Temperatura protiv smrzavanja zone		
4	1		Opšti parametri		
4	1	0	Opšti parametar za zonu		
4	1	1	Opšti parametar za zonu		
4	1	2	Opšti parametar za zonu		
4	2		Podešavanja zone1		

MENI	PODMENI	PARAMETAR	OPIS	OPSEG	NAPOMENA
4	2	0	Opseg temperature	0. Niska temperatura 1. Visoka temperatura	
4	2	1	Izbor tipa regulacije temperature	0. Fiksna temperatura potisa 1. Uređaji UKLJ/ISKLJ 2. Samo sobna sonda 3. Samo spoljna sonda 4. Sobna sonda + Spoljna sonda	
4	2	2	Kriva regulacije temperature		
4	2	3	Paralelno pomeranje		
4	2	4	Proporcionalni uticaj na sredinu		
4	2	5	Maks. temperatura		
4	2	6	Min. temperatura		
4	2	7	Tip sistema grejanja	0. Brzi radijatori 1. Srednji radijatori 2. Spori radijatori 3. Brza instalacija na podu 4. Srednja instalacija na podu 5. Spora instalacija na podu 6. Samo proporcionalni upravljač sredinom	
4	2	8	Maks. integralna radnja na sobnom senzoru		HYD
4	3		Dijagnostika zone 1		
4	3	0	Sobna temperatura		
4	3	1	Podešena sobna temperatura		
4	3	2	Temperatura u potisu		
4	3	3	Temperatura za povratak		
4	3	4	Status zahteva za toplotu Z1	UKLJ - ISKLJ	
4	3	5	Status pumpe	UKLJ - ISKLJ	
4	4		Uređaji u zoni 1		

MENI	PODMENI	PARAMETAR	OPIS	OPSEG	NAPOMENA
4	4	0	Modulacija pumpi zona	0. Fiksna brzina 1. Modulaciona na deltaT 2. Modulaciona na pritisak	
4	4	1	Delta T cilj za modulaciju		
4	4	2	Fiksna brzina pumpe		
5			PARAMETRI ZONE 2		
5	0		Podešavanje temperature		
5	0	0	Dnevna temperatura		
5	0	1	Noćna temperatura		
5	0	2	Temperatura zone 2		
5	0	3	Temperatura protiv smrzavanja zone		
5	1		Opšti parametri		
5	1	0	Opšti parametar za zonu		
5	1	1	Opšti parametar za zonu		
5	1	2	Opšti parametar za zonu		
5	2		Podešavanja zone 2		
5	2	0	Opseg temperature	0. Niska temperatura 1. Visoka temperatura	
5	2	1	Izbor tipa regulacije temperature	0. Fiksna temperatura potisa 1. Uređaji UKLJ/ISKLJ 2. Samo sobna sonda 3. Samo spoljna sonda 4. Sobna sonda + Spoljna sonda	
5	2	2	Kriva regulacije temperature		
5	2	3	Paralelno pomeranje		
5	2	4	Proporcionalni uticaj na sredinu		
5	2	5	Maks. temperatura		
5	2	6	Min. temperatura		

MENI	PODMENI	PARAMETAR	OPIS	OPSEG	NAPOMENA
5	2	7	Tip sistema grejanja	0. Brzi radijatori 1. Srednji radijatori 2. Spori radijatori 3. Brza instalacija na podu 4. Srednja instalacija na podu 5. Spora instalacija na podu 6. Samo proporcionalni upravljač sredinom	
5	2	8	Maks. integralna radnja na sobnom senzoru		HYD
5	3		Dijagnostika zone 2		
5	3	0	Sobna temperatura		
5	3	1	Podešena sobna temperatura		
5	3	2	Temperatura u potisu		
5	3	3	Temperatura za povratak		
5	3	4	Status zahteva za toplotu Z2	UKLJ - ISKLJ	
5	3	5	Status pumpe	UKLJ - ISKLJ	
5	4		Uređaji u zoni 2		
5	4	0	Modulacija pumpi zona	0. Fiksna brzina 1. Modulaciona na deltaT 2. Modulaciona na pritisak	
5	4	1	Delta T cilj za modulaciju		
5	4	2	Fiksna brzina pumpe		
6			PARAMETRI ZONE 3		
6	0		Podešavanje temperature		
6	0	0	Dnevna temperatura		
6	0	1	Noćna temperatura		
6	0	2	Temperatura zone 2		
6	0	3	Temperatura protiv smrzavanja zone		
6	1		Opšti parametri		

MENI	PODMENI	PARAMETAR	OPIS	OPSEG	NAPOMENA
6	1	0	Opšti parametar za zonu		
6	1	1	Opšti parametar za zonu		
6	1	2	Opšti parametar za zonu		
6	1	1	Podešavanja zone 3		
6	1	2	Opseg temperature	0. Niska temperatura 1. Visoka temperatura	
6	1	3	Izbor tipa regulacije temperature	0. Fiksna temperatura potisa 1. Uređaji UKLJ/ISKLJ 2. Samo sobna sonda 3. Samo spoljna sonda 4. Sobna sonda + Spoljna sonda	
6	1	4	Kriva regulacije temperature		
6	1	5	Paralelno pomeranje		
6	2		Podešavanja zone 3		
6	2	0	Maks. temperatura		
6	2	1	Min. temperatura		
6	2	2	Tip sistema grejanja	0. Brzi radijatori 1. Srednji radijatori 2. Spori radijatori 3. Brza instalacija na podu 4. Srednja instalacija na podu 5. Spora instalacija na podu 6. Samo proporcionalni upravljač sredinom	
6	2	3	Maks. integralna radnja na sobnom senzoru		HYD
6	2	4	Proporcionalni uticaj na sredinu		
6	2	5	Maks. temperatura		
6	2	6	Min. temperatura		

MENI	PODMENI	PARAMETAR	OPIS	OPSEG	NAPOMENA
6	2	7	Tip sistema grejanja	Brzi radijatori Srednji radijatori Spori radijatori Brza instalacija na podu Srednja instalacija na podu Spora instalacija na podu Samo proporcionalni upravljač sredinom	
6	2	8	Maks. integralna radnja na sobnom senzoru		
6	3		Dijagnostika zone 3		
6	3	0	Sobna temperatura		
6	3	1	Podešena sobna temperatura		
6	3	2	Temperatura u potisu		
6	3	3	Temperatura za povratak		
6	3	4	Status zahteva za toplotu Z3	UKLJ - ISKLJ	
6	3	5	Status pumpe	UKLJ - ISKLJ	
6	4		Uređaji u zoni 3		
6	4	0	Modulacija pumpi zona	0. Fiksna brzina 1. Modulaciona na deltaT 2. Modulaciona na pritisak	
6	4	1	Delta T cilj za modulaciju		
6	4	2	Fiksna brzina pumpe		
7			MODUL ZONE		
7	1		Ručni režim		
7	1	0	Aktivacija ručnog režima	UKLJ - ISKLJ	
7	1	1	Upravljač pumpe Z1	UKLJ - ISKLJ	
7	1	2	Upravljač pumpe Z2	UKLJ - ISKLJ	
7	1	3	Upravljač pumpe Z3	UKLJ - ISKLJ	

MENI	PODMENI	PARAMETAR	OPIS	OPSEG	NAPOMENA
7	1	4	Upravljač ventila za mešanje Z2	0. ISKLJ 1. Otvoren 2. Zatvoren	
7	1	5	Upravljač ventila za mešanje Z3	0. ISKLJ 1. Otvoren 2. Zatvoren	
7	2		Modul zone		
7	2	0	Hidraulična šema	0. Nije definisano 1. MCD 2. MGM II 3. MGM III 4. MGZ I 5. MGZ II 6. MGZ III	
7	2	1	Korekcija temperature u potisu		
7	2	2	Funkcija izlaz AUX	0. Zahtev za toplotu 1. Spoljna pumpa 2. Alarm	
7	2	3	Korekcija spoljašnje temperature		
7	3		Opšti parametri		
7	3	0	Opšti parametar za modul zone		
7	3	1	Opšti parametar za modul zone		
7	3	2	Opšti parametar za modul zone		
7	4		Ručni režim 2		
7	4	0	Aktivacija ručnog režima	UKLJ - ISKLJ	
7	4	1	Upravljač pumpe Z1	UKLJ - ISKLJ	
7	4	2	Upravljač pumpe Z2	UKLJ - ISKLJ	
7	4	3	Upravljač pumpe Z3	UKLJ - ISKLJ	
7	4	4	Upravljač ventila za mešanje Z2	0. ISKLJ 1. Otvoren 2. Zatvoren	

MENI	PODMENI	PARAMETAR	OPIS	OPSEG	NAPOMENA
7	4	5	Upravljač ventila za mešanje Z3	0. ISKLJ 1. Otvoren 2. Zatvoren	
7	5		Modul zone 2		
7	5	0	Hidraulična šema	0. Nije definisano 1. MCD 2. MGM II 3. MGM III 4. MGZ I 5. MGZ II 6. MGZ III	
7	5	1	Korekcija temperature u potisu		
7	5	2	Funkcija izlaz AUX	0. Zahtev za toplotu 1. Spoljna pumpa 2. Alarm	
7	5	3	Korekcija spoljašnje temperature		
7	6		Opšti parametri 2		
7	6	0	Opšti parametar za zonu		
7	6	1	Opšti parametar za zonu		
7	6	2	Opšti parametar za zonu		
7	8		Istorija grešaka		
7	8	0	Poslednjih 10 grešaka		
7	8	1	Resetovanje liste grešaka	Resetovati? OK=Da, esc=Ne	
7	8	2	Poslednjih 10 grešaka 2		
7	8	3	Resetovanje liste grešaka 2	Resetovati? OK=Da, esc=Ne	
7	9		Meni za resetovanje		
7	9	0	Vraćanje fabričkih podešavanja	Resetovati? OK=Da, esc=Ne	
7	9	1	Vraćanje fabričkih podešavanja 2	Resetovati? OK=Da, esc=Ne	
8			PARAMETRI ZA POMOĆ		

MENI	PODMENI	PARAMETAR	OPIS	OPSEG	NA POMENA
8	1		Statistike		
8	1	0	Vreme uključivanja gorionika grejanja (h x10)		
8	1	1	Vreme uključivanja gorionika sanitarne vode (h x10)		
8	1	2	Broj prekida plamena (n x10)		
8	1	3	Broj ciklusa paljenja (n x10)		
8	1	4	Prosečno trajanje zahteva za toplotu		
8	1	5	Broj ciklusa za punjenje		
8	2		Kotao		
8	2	0	Nivo modulacije gorionika		
8	2	1	Status pumpe	UKLJ - ISKLJ	
8	2	2	Brzina pumpe x100 o/min		
8	2	3	Nivo brzine pumpe	0. ISKLJ 1. Mala brzina 2. Velika brzina	
8	2	4	Položaj ventila za usmeravanje	0. Sanitarna voda 1. Grejanje	
8	2	5	Protok sanitarne vode l/min		
8	2	6	Status pritiska dimova	0. Otvoren 1. Zatvoren	
8	2	7	% modulacije pumpe		
8	2	8	Trenutna snaga		
8	3		Temperatura kotla		
8	3	0	Podušena temperatura grejanja		
8	3	1	Temperatura u potisu grejanja		
8	3	2	Temperatura za povratak grejanja		
8	3	3	Izmerena temperatura sanitarne vode		

MENI	PODMENI	PARAMETAR	OPIS	OPSEG	NA POMENA
8	3	4	Temperatura dimova		
8	3	5	Spoljašnja temperatura		
8	4		Solarni sistem i bojler		
8	4	0	Izmerena temperatura akumulacije		
8	4	1	Temperatura solarnog kolektora		
8	4	2	Temperatura ulaza sanitarne vode		
8	4	3	Sonda donjeg dela bojlera		
8	4	4	Podušena temperatura sloja bojlera		
8	5		Servis		
8	5	0	Broj meseci do održavanja		
8	5	1	Omogućavanje obaveštenja o održavanju	UKLJ - ISKLJ	
8	5	2	Otkazivanje obaveštenja o održavanju	Otkazati? OK=Da, esc=Ne	
8	5	3	Status blokade izmenjivača sanitarne vode	0. Izmenjivač sanitarne vode OK 1. Delimično blokiran 2. Mnogo blokiran, treba ga zameniti	
8	5	4	Verzija hardvera ploče		
8	5	5	Verzija softvera ploče		
8	5	6	Status punjenja ekspanzione posude	0. Za punjenje 1. OK	
8	6		Istorija grešaka		
8	6	0	Poslednjih 10 grešaka		
8	6	1	Resetovanje liste grešaka	Želite li da resetujete? OK=Da, esc=Ne	
8	7		Opšti parametri		
8	7	0	Opšti parametar za kotao zone		
8	7	1	Opšti parametar za kotao zone		

MENI	PODMENI	PARAMETAR	OPIS	OPSEG	NAPOMENA
4	7	2	Opšti parametar za kotao zone		
9			PARAMETRI ZA HIBRID		
9	0		Korisnički parametri		
9	0	0	Eco / Comfort	0. Eco Plus 1. Eco 2. Medio 3. Comfort 4. Comfort Plus	HYB
9	0	1	Ručno podešavanje PdC/kotla	0. Automatski 1. Samo kotao 2. Samo PdC	HYB
9	1		Statistike upravljača energijom		
9	1	0	PdC sati rada (h/10)		
9	1	1	PdC broj ciklusa paljenja (n/10)		
9	1	2	PdC broj ciklusa odleđivanja (n/10)		
9	1	3	PdC+sati rada kotla (h/10)		
9	2		Troškovi energije 1		
9	2	0	Letnja temperatura x onemogućavanje kotla		
9	2	1	Letnja temperatura x onemogućavanje PdC		
9	2	2	OFFSET maks. temp. koja može da se podesi PdC		
9	2	3	Ograničenje frekvencije kompresora HP		
9	2	4	Min. odnos troškova struja/gas		
9	2	5	Maks. odnos troškova struja/gas		
9	2	6	Odnos primarna energija/elek. energija		
9	2	7	Logika upravljača energijom	0. Maksimalna ušteda 1. Maksimalna zaštita životne sredine	
9	2	8	Sobna temperatura podešena-izmerena x kotao UKLJ		

MENI	PODMENI	PARAMETAR	OPIS	OPSEG	NAPOMENA
9	3		Troškovi energije 2		
9	3	0	Noćni režim PdC	UKLJ - ISKLJ	
9	3	1	Sat početka noćnog režima PdC [hh:mm]		
9	3	2	Sat kraja noćnog režima PdC [hh:mm]		
9	3	3	Troškovi kWh gas (PCS)		
9	3	4	Troškovi kWh struja		
9	3	5	Troškovi kWh struja sa smanjenom tarifom		
9	3	6	Opšti parametar upravljača energije		
9	3	7	Opšti parametar upravljača energije		
9	3	8	Opšti parametar upravljača energije		
9	4		Temperatura PdC		
9	4	0	Spoljašnja temperatura		
9	4	1	Temperatura u potisu PdC		
9	4	2	Temperatura za povratak PdC		
9	4	3	Temperatura isparivača PdC		
9	4	4	Temperatura gasa PdC		
9	4	5	PdC Temperatura kondenzatora (ICT)		
9	5		Status PdC		
9	5	0	Izmerena učestalost kompresora		
9	5	1	Modulacija zahtevana od kompresora		
9	5	2	Proračunata modulacija kotla		
9	5	3	Režim funkcionisanja PdC	0. Režim mirovanja 1. Nije prisutno 2. Topao režim 3. Odleđivanje	
9	5	4	PdC greška prisutna na ploči ODU		
9	5	5	PdC greška prisutna na ploči HYDI		

MENI	PODMENI	PARAMETAR	OPIS	OPSEG	NAPOMENA
9	5	6	PdC greška na ploči ODU		
9	5	7	PdC greška na ploči HYDI		
9	5	8	Status upravljača energijom		
9	6		Informacije upravljača energijom		
9	6	0	Stvarni troškovi kWh od PdC		
9	6	1	Stvarni troškovi kWh od kotla		
9	6	2	Procenjeni troškovi kWh od PdC		
9	6	3	Procenjeni troškovi kWh od kotla		
9	6	4	Temperatura u potisu grejanja		
9	6	5	Temperatura za povratak grejanja		
9	6	6	Status pumpe grejanja	0. Isključena 1. Uključena	
9	7		Ciklusi provere HP		
9	7	0	Režim podešavanja odleđivanja PdC	UKLJ - ISKLJ	
9	7	1	Snaga kompresora PdC sa fiksnom frekvencijom	UKLJ - ISKLJ	
9	8		Istorija grešaka		
9	8	0	Poslednjih 10 grešaka		
9	8	1	Resetovanje liste grešaka	Želite li da resetujete? OK=Da, esc=Ne	
9	9		Meni za resetovanje		
9	9	0	Vraćanje fabričkih podešavanja	Želite li da resetujete? OK=Da, esc=Ne	
10			STANICA ZA SVEŽU VODU		
10	0		Korisnički parametri		
10	0	0	Podešavanje temperature akumulacije		
10	1		Ručni režim		

MENI	PODMENI	PARAMETAR	OPIS	OPSEG	NAPOMENA
10	1	0	Aktivacija ručnog režima	UKLJ - ISKLJ	
10	1	1	Aktivira solarnu pumpu	UKLJ - ISKLJ	
10	1	2	Aktivira trosmerni ventil	UKLJ - ISKLJ	
10	1	3	Aktivira izlaz AUX	UKLJ - ISKLJ	
10	1	4	Upravljač ventila za mešanje	0. ISKLJ 1. Otvoren 2. Zatvoren	
10	2		Parametri FWS		
10	2	0	Hidraulična šema	0. Nije definisano 1. Bez pumpe za recirkulisanje sanitarne vode 2. Sa pumpom za recirkulisanje sanitarne vode	
10	2	1	Tip pumpe za cirkulaciju sanitarne vode	0. Vremenski određeno 1. Nakon uzimanja	
10	2	2	Opšti parametar FWS		
10	2	3	Opšti parametar FWS		
10	2	4	Opšti parametar FWS		
10	3		Dijagnostika FWS		
10	3	0	Temperatura izlaza sanitarne vode		
10	3	1	Temperatura ulaza sanitarne vode		
10	3	2	Temperatura za povratak grejanja		
10	3	3	Temperatura u potisu grejanja		
10	3	4	Protok sanitarne vode		
10	3	5	Sonda donjeg dela bojlera		
10	3	6	Ukupna potrošnja sanitarne vode		
10	3	7	Ukupno vreme uključenosti pumpe FWS		
11			MULTIFUNKCIONA KARTICA		

MENI	PODMENI	PARAMETAR	OPIS	OPSEG	NAPOMENA
11	0		Opšte		
11	0	0	Izbor funkcije	0. Nije definisano 1. 3 direktne zone 2. Obaveštenje o greškama i resetovanje 3. Diferencijalni termostat 4. Termostat 5. Vremenski određen izlaz	
11	0	1	Aktivacija ručnog režima	UKLJ - ISKLJ	
11	0	2	Upravljač OUT1	UKLJ - ISKLJ	
11	0	3	Upravljač OUT2	UKLJ - ISKLJ	
11	0	4	Upravljač OUT3	UKLJ - ISKLJ	
11	1		Dijagnostika		
11	1	0	Temperatura IN1		
11	1	1	Temperatura IN2		
11	1	2	Temperatura IN3		
11	1	3	Status OUT1		
11	1	4	Status OUT2		
11	1	5	Status OUT3		
11	2		Diferencijalni termostat		
11	2	0	Diferencijalno paljenje termostata		
11	2	1	Diferencijalno gašenje termostata		
11	2	2	Maksimalna temperatura IN1		
11	2	3	Maksimalna temperatura IN2		
11	2	4	Minimalna temperatura IN1		
11	3		Termostat		
11	3	0	Podušena temperatura termostata		

MENI	PODMENI	PARAMETAR	OPIS	OPSEG	NAPOMENA
11	3	1	Histereza termostata		
11	4		Opšti parametri		
10	4	0	Opšti parametar za više funkcija		
10	4	1	Opšti parametar za više funkcija		
10	4	2	Opšti parametar za više funkcija		
10	4	3	Opšti parametar za više funkcija		
10	4	4	Opšti parametar za više funkcija		
10	4	5	Opšti parametar za više funkcija		
10	4	6	Opšti parametar za više funkcija		
14			PARAMETRI ZONE 4		
14	0		Podešavanje temperature		
14	0	0	Dnevna temperatura		
14	0	1	Noćna temperatura		
14	0	2	Temperatura podešena u Z4		
14	1		Opšti parametri		
14	1	0	Opšti parametar za zonu		
14	1	1	Opšti parametar za zonu		
14	2		Podešavanja zone 4		
14	2	0	Opseg temperature u zoni 4	0. Niska temperatura 1. Visoka temperatura	
14	2	1	Izbor tipa regulacije temperature	0. Fiksna temperatura potisa 1. Uređaji UKLJ/ISKLJ 2. Samo sobna sonda 3. Samo spoljna sonda 4. Sobna sonda + Spoljna sonda	
14	2	2	Kriva regulacije temperature		
14	2	3	Paralelno pomeranje		

MENI	PODMENI	PARAMETAR	OPIS	OPSEG	NAPOMENA
14	2	4	Proporcionalni uticaj na sredinu		
14	2	5	Maks. temperatura		
14	2	6	Min. temperatura		
14	2	7	Tip sistema grejanja	Brzi radijatori Srednji radijatori Spori radijatori Brza instalacija na podu Srednja instalacija na podu Spora instalacija na podu Samo proporcionalni upravljač sredinom	
14	2	8	Maks. integralna radnja na sobnom senzoru		
14	3		Dijagnostika zone 4		
14	3	0	Sobna temperatura		
14	3	1	Podešena sobna temperatura		
14	3	2	Temperatura u potisu		
14	3	3	Temperatura za povratak		
14	3	4	Status zahteva za toplotu Z4	UKLJ - ISKLJ	
14	3	5	Status pumpe	UKLJ - ISKLJ	
14	4		Uređaji u zoni 4		
14	4	0	Modulacija pumpe zone	0. Fiksna brzina 1. Modulaciona na deltaT 2. Modulaciona na pritisak	
14	4	1	Delta T cilj za modulaciju		
14	4	2	Fiksna brzina pumpe		
15			PARAMETRI ZONE 5		
15	0		Podešavanje temperature		
15	0	0	Dnevna temperatura		
15	0	1	Noćna temperatura		

MENI	PODMENI	PARAMETAR	OPIS	OPSEG	NAPOMENA
15	0	2	Temperatura podešena u Z5		
15	0	3	Temperatura protiv smrzavanja zone		
15	1		Opšti parametri		
15	1	0	Opšti parametar za zonu		
15	1	1	Opšti parametar za zonu		
15	2		Podešavanja zone 5		
15	2	0	Opseg temperature u zoni 5	0. Niska temperatura 1. Visoka temperatura	
15	2	1	Izbor tipa regulacije temperature	0. Fiksna temperatura potisa 1. Uređaji UKLJ/ISKLJ 2. Samo sobna sonda 3. Samo spoljna sonda 4. Sobna sonda + Spoljna sonda	
15	2	2	Kriva regulacije temperature		
15	2	3	Paralelno pomeranje		
15	2	4	Proporcionalni uticaj na sredinu		
15	2	5	Maks. temperatura		
15	2	6	Min. temperatura		
15	2	7	Tip sistema grejanja	Brzi radijatori Srednji radijatori Spori radijatori Brza instalacija na podu Srednja instalacija na podu Sporna instalacija na podu Samo proporcionalni upravljač sredinom	
15	2	8	Maks. integralna radnja na sobnom senzoru		
15	3		Dijagnostika zone 5		
15	3	0	Sobna temperatura		
15	3	1	Podešena sobna temperatura		

MENI	PODMENI	PARAMETAR	OPIS	OPSEG	NAPOMENA
15	3	2	Temperatura u potisu		
15	3	3	Temperatura za povratak		
15	3	4	Status zahteva za toplotu Z5	UKLJ - ISKLJ	
15	3	5	Status pumpe	UKLJ - ISKLJ	
15	4		Uređaji u zoni 5		
15	4	0	Modulacija pumpe zone	0. Fiksna brzina 1. Modulaciona na deltaT 2. Modulaciona na pritisak	
15	4	1	Delta T cilj za modulaciju		
15	4	2	Fiksna brzina pumpe		
16			PARAMETRI ZONE 6		
16	0		Podešavanje temperature		
16	0	0	Dnevna temperatura		
16	0	1	Noćna temperatura		
16	0	2	Temperatura podešena u Z6		
16	0	3	Temperatura protiv smrzavanja zone		
16	1		Opšti parametri		
16	1	0	Opšti parametar za zonu		
16	1	1	Opšti parametar za zonu		
16	1	2	Opšti parametar za zonu		
16	2		Podešavanja zone 6		
16	2	0	Opseg temperature u zoni 6	0. Niska temperatura 1. Visoka temperatura	
16	2	1	Izbor tipa regulacije temperature	0. Fiksna temperatura potisa 1. Uređaji UKLJ/ISKLJ 2. Samo sobna sonda 3. Samo spoljna sonda 4. Sobna sonda + spoljna sonda	

MENI	PODMENI	PARAMETAR	OPIS	OPSEG	NAPOMENA
16	2	2	Kriva regulacije temperature		
16	2	3	Paralelno pomeranje		
16	2	4	Proporcionalni uticaj na sredinu		
16	2	5	Maks. temperatura		
16	2	6	Min. temperatura		
16	2	7	Tip sistema grejanja	Brzi radijatori Srednji radijatori Sporni radijatori Brza instalacija na podu Srednja instalacija na podu Sporna instalacija na podu Samo proporcionalni upravljač sredinom	
16	2	8	Maks. integralna radnja na sobnom senzoru		
16	3		Dijagnostika zone 6		
16	3	0	Sobna temperatura		
16	3	1	Podešena sobna temperatura		
16	3	2	Temperatura u potisu		
16	3	3	Temperatura za povratak		
16	3	4	Status zahteva za toplotu Z3	UKLJ - ISKLJ	
16	3	5	Status pumpe	UKLJ - ISKLJ	
16	4		Uređaji u zoni 6		
16	4	0	Modulacija pumpe zone	0. Fiksna brzina 1. Modulaciona na deltaT 2. Modulaciona na pritisak	
16	4	1	Delta T cilj za modulaciju		
16	4	2	Fiksna brzina pumpe		

tabela kodova grešaka

GREŠKA	OPIS
1 01	Prevelika temperatura
1 02	Greška u senzoru pritiska
1 03	Nedovoljna cirkulacija
1 04	
1 05	
1 06	
1 07	
1 08	Punjenje sistema
1 11	Zahtev za punjenjem
1 09	Visok pritisak vode
1 10	Sonda RISC neispravna
1 12	Sonda Rit neispravna
1 14	Spoljna sonda neispravna
1 16	Termostat na podu je otvoren
1 18	Problem sa primarnom sondom
1 20	Greška u kotlu
1 21	
1 22	
1 23	
1 P1	Nedovoljna cirkulacija
1 P2	
1 P3	
1 P4	Punjenje sistema
1 P4	Zahtev za punjenjem
1 P5	Punjenje nije kompletno
1 P6	Punjenje nije kompletno
1 P7	Previše punjenja
1 P8	Previše punjenja
2 01	Sonda sanirane vode neispravna
2 02	Sonda donjeg dela akumulacije neispravna
2 03	Sonda akumulacije neispravna
2 04	Sonda solarnog kolektora neispravna

GREŠKA	OPIS
2 05	Sonda ulaza sanitarne vode neispravna
2 07	Maks. temp. solarnog kolektora
2 08	Protiv smrzavanja solarnog kolektora
2 09	Previsoka temperatura akumulacije
2 10	Sonda gornjeg dela akumulacije neispravna
2 11	Sonda povratka solarnog grejanja neispravna
2 12	Sonda na ulazu kolektora neispravna
2 13	Sonda na izlazu kolektora neispravna
2 14	Hidraulična šema solarnog sistema nije definisana
2 15	Greška u senzoru pritiska solarnog sistema
2 16	Punjenje solarnog sistema
2 17	Greška u anodi
2 P1	Punjenje solarnog sistema
2 P2	Program protiv legionele nije završen
2 40	Greška u solarnom sistemu
2 41	Greška u solarnom sistemu
2 50	Hidraulična šema nije definisana
2 51	Sonda na izlazu sanitarne vode FWS neispravna
2 52	Sonda na ulazu grejanja FWS neispravna
2 53	Sonda na izlazu grejanja FWS neispravna
2 54	Sonda na ulazu sanitarne vode FWS neispravna
2 70	Greška FWS
2 71	Greška FWS
3 01	Greška ekrana EEPR
3 02	Greška u komunikaciji GP-GIU
3 03	Greška na ploči
3 04	Previše deblokiranja
3 05	Greška na ploči
3 06	Greška na ploči

tabela kodova grešaka

GREŠKA	OPIS
3 07	Greška na ploči
3 P9	Programirano održavanje Pozovite pomoć
3 08	Greška u konfiguraciji ATM
3 09	Greška u releju gasa
3 11	Greška u kotlu
3 12	Greška u kotlu
4 01	Greška u komunikaciji modema Bus
4 02	Greška u GPRS modemu
4 03	Greška u SIM kartici
4 04	Greška u komunikaciji modema PCB
4 05	Greška In1 modema
4 06	Greška In2 modema
4 11	Nije dostupna sobna sonda Z1
4 12	Nije dostupna sobna sonda Z2
4 13	Nije dostupna sobna sonda Z3
4 14	Nije dostupna sobna sonda Z4
4 15	Nije dostupna sobna sonda Z5
4 16	Nije dostupna sobna sonda Z6
4 20	Preopterećenje napajanja busa (*)
4 21	Greška u kotlu
4 22	Greška u kotlu
5 01	Odsustvo plamena
5 02	Plamen bez gasa
5 04	Prekid plamena
5 P1	1 Neispravno paljenje
5 P2	2 Neispravno paljenje
5 P3	Prekid plamena
5 P4	Prekid plamena
5 10	Greška u kotlu
5 11	
6 01	Greška u sondi dimova
6 02	

GREŠKA	OPIS
6 04	Osnovna ventilacija
6 05	Sonda dimova neispravna
6 07	Pritisak UKLJ Ventilator ISKLJ
6 08	Pritisak ISKLJ Ventilator UKLJ
6 09	Previsoka temperatura dimova
6 10	Sonda izmenjivača otvorena
6 12	Greška ventilatora
6 P1	Odlaganje pritiska dimova
6 P2	Otvaranje pritiska dimova
6 P4	Osnovna ventilacija
6 20	Greška u kotlu
6 21	Greška u kotlu
7 01	Sonda u potisu Z1 neispravna
7 02	Sonda u potisu Z2 neispravna
7 03	Sonda u potisu Z3 neispravna
7 04	Sonda u potisu Z4 neispravna
7 05	Sonda u potisu Z5 neispravna
7 06	Sonda u potisu Z6 neispravna
7 11	Sonda u povratku Z1 neispravna
7 12	Sonda u povratku Z2 neispravna
7 13	Sonda u povratku Z3 neispravna
7 14	Sonda u povratku Z4 neispravna
7 15	Sonda u povratku Z5 neispravna
7 16	Sonda u povratku Z6 neispravna
7 22	Prevelika temperatura zona 2
7 23	Prevelika temperatura zona 3
7 25	Prevelika temperatura zona 5
7 26	Prevelika temperatura zona 6
7 50	Hidraulična šema nije definisana
7 51	Greška u zoni
7 52	
9 01	Greška u komunikaciji sa BUS-om Upravljač energijom

tabela kodova grešaka

GREŠKA	OPIS
9 02	Sonda u potisu separatora neispravna
9 03	Sonda u povratku separatora neispravna
9 04	Blokada PdC tip 1
9 05	PdC greška senzora isparivača
9 06	PdC greška senzora gasa
9 07	PdC greška senzora HST
9 08	PdC greška senzora spolj. temp.
9 09	PdC greška senzora OMT
9 10	Bez komunikacije sa HYDI
9 11	Senzor pritiska PdC neispravan (CA)
9 12	Senzor pritiska PdC neispravan (CC)
9 13	Senzor u potisu PdC neispravan (CA)
9 14	Senzor u potisu PdC neispravan (CC)
9 15	Senzor kondenzatora PdC neispravan
9 16	Greška u komunikaciji PdC HYDI-ODU
9 17	Senzor povratka PdC neispravan
9 18	Blokada PdC tip 2
9 19	PdC u čekanju na ponovno pokretanje
9 20	Greška u sondi u separatoru (Man+Ret)
9 21	Greška u odnosu troškova struja/gas
9 22	Pdc blokiran
9 23	Greška u pritisku sistema grejanja
9 24	Greška u komunikaciji sa HP-om
9 25	Kotao nije prisutan
9 30	Greška upravljača energijom
9 31	Greška upravljača energijom

Ponovno funkcionisanje

U slučaju blokade na ekranu interfejsa sistema prikazuje se šifra koja se odnosi na vrstu zaustavljanja i razlog koji ga je izazvao. Da biste uspostavili uobičajeno funkcionisanje, pratite uputstva na ekranu ili ako se greška nastavi, preporučuje se intervencija ovlašćenog centra tehničke podrške.

(* Preopterećenje napajanja BUS-a

Moguće je proveriti grešku preopterećenja napajanja BUS-a, koja je posledica povezivanja tri ili više uređaja na instalirani sistem. Uređaji koji mogu da preoptereće mrežu BUS su:

- Modul više zona
- Grupa solarnih pumpi
- Modul za trenutnu proizvodnju tople sanitarne vode

Da biste izbegli opasnost od preopterećenja napajanja BUS-a, potrebno je da prebacite mikro-prekidač 1 jedne od elektronskih ploča na uređajima povezanim sa sistemom (osim kotla) u položaj ISKLJUČENO, kao što je prikazano na slici.



Ariston Thermo SpA

Viale Aristide Merloni 45
60044 Fabriano (AN) Italy
Telefono 0732 6011
Fax 0732 602331
info.it@aristonthermo.com
www.aristonthermo.com

Ariston Thermo Isitma ve Sogutma

Sistemleri İthalat,
İhracat ve Dağıtım Ltd. Sti.
Teşvikiye 34365 Şişli
İstanbul - Turkey
Office phone: +90 212 240 74 50
Call center phone: 0800 261 14 64
info.tr@aristonthermo.com
www.aristonthermo.com.tr

Ariston Thermo Rus LLC

Россия, 127015, Москва, ул. Большая
Новодмитровская, 14, стр. 1, офис 626
Тел. (495) 783 0440, 783 0442
www.aristonthermo.ru
it.support.ru@aristonthermo.com